

SAMSUNG

SM-R400N

MANUAL DO USUÁRIO

Índice

Primeiros passos

- 3 Sobre o Galaxy Buds FE
- 3 Visão geral e funções
- 6 Preparar os fones de ouvido para uso
- 8 Carregar a bateria
- 12 Identificação da luz indicadora da bateria

Usar os fones de ouvido

- 14 Conectar com um smartphone
- 19 Usar os fones de ouvido
- 20 Usar o fone por toque
- 24 Usar os modos de controle de ruído
- 25 Ouvir música
- 26 Usar o equalizador
- 27 Usar as funções da chamada
- 28 Bixby

Aplicativo Galaxy Wearable

- 30 Introdução
- 31 Conectar e desconectar os fones de ouvido
- 32 Definir as configurações do Galaxy Buds FE

Informações de uso

- 38 Precauções ao usar o aparelho
- 39 Notas sobre conteúdos da embalagem e acessórios
- 40 Precauções para uso dos fones de ouvido
- 41 Limpar e gerenciar o Galaxy Buds FE
- 42 Reiniciar os fones
- 42 Acoplar os fones de ouvido

Apêndice

- 43 Solução de problemas

Primeiros passos

Sobre o Galaxy Buds FE

O Galaxy Buds FE são fones de ouvido sem fio que permitem ouvir músicas ou atender chamadas depois de conectá-los ao seu aparelho enquanto realiza outras atividades, como se exercitar.

⚠ Não use os fones de ouvido em áreas de muito tráfego, como ruas ou calçadas. Fazer isso pode resultar em acidentes devido ao tempo de reação reduzido.

Visão geral e funções

Fone de ouvido

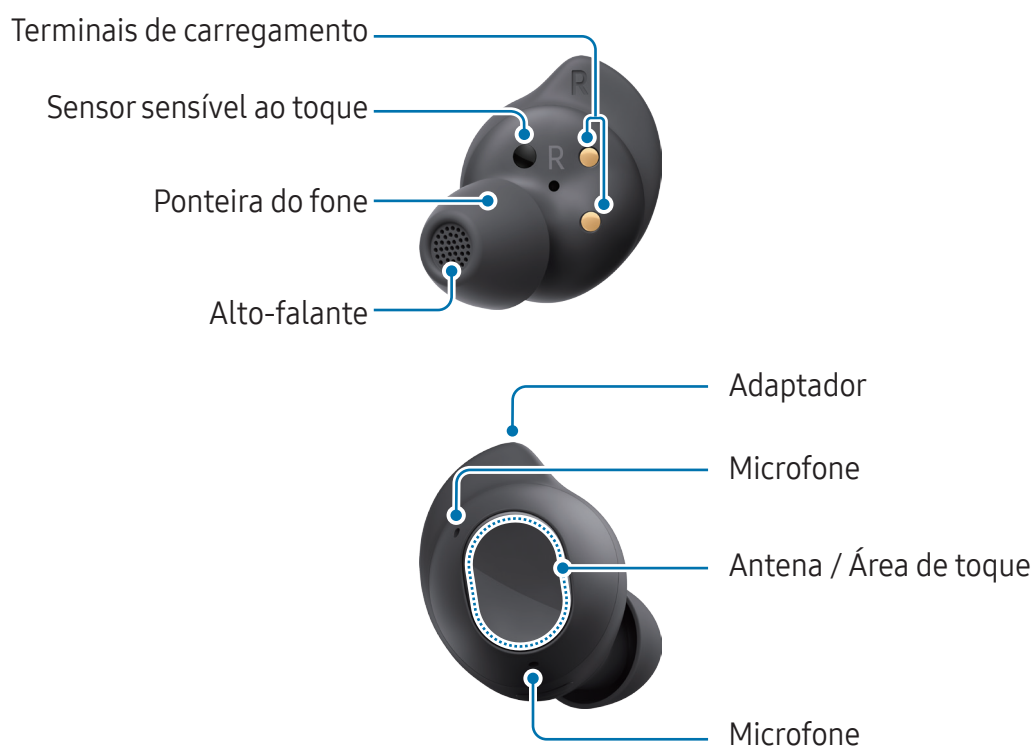

Adaptadores

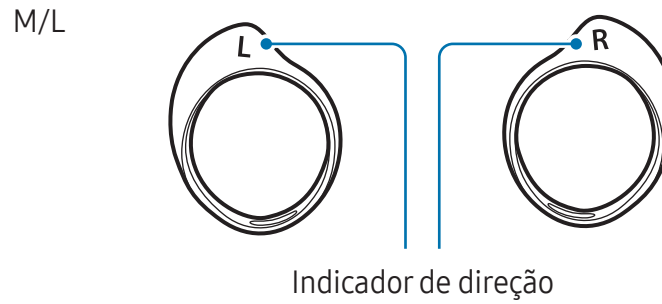

Base carregadora

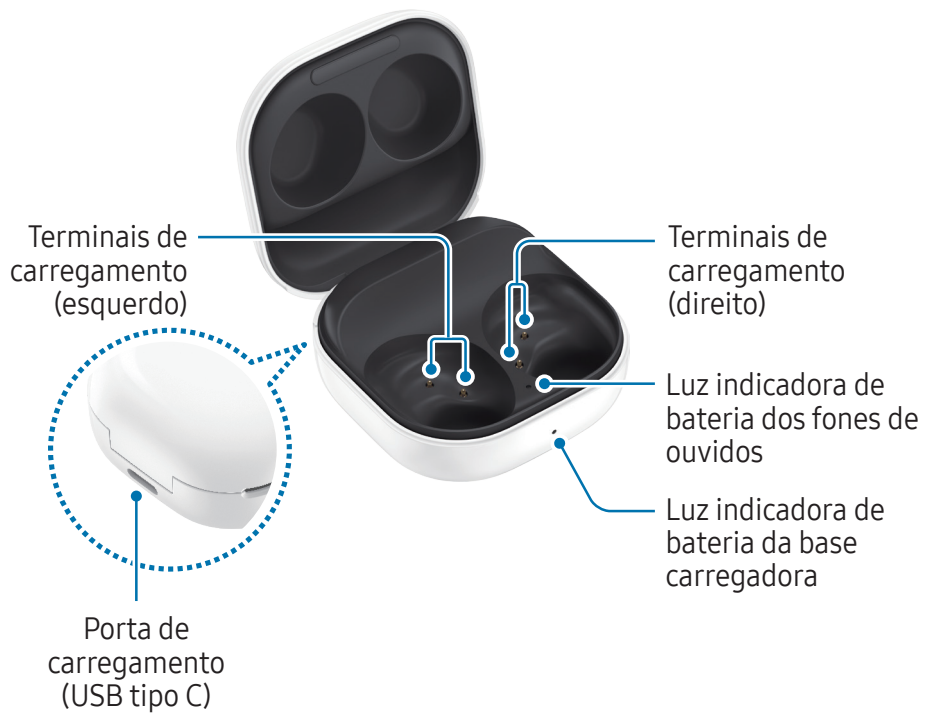



- Use o dispositivo em um local sem interferência magnética para que ele funcione normalmente.
- Seu dispositivo e alguns acessórios (vendidos separadamente) contêm ímãs. Mantenha-o afastado de cartões de crédito, dispositivos médicos implantados e outros dispositivos que possam ser afetados por ímãs. No caso de dispositivos médicos, mantenha o seu dispositivo a mais de 15 cm de distância. Pare de usar o seu dispositivo se suspeitar de qualquer interferência com o seu dispositivo médico e consulte o seu médico ou o fabricante do seu dispositivo.
- Se você tiver um implante médico no coração, não coloque o dispositivo em um bolso próximo ao dispositivo implantado, como no peito ou no bolso interno da jaqueta.
- Mantenha uma distância segura entre objetos afetados por ímãs e seu dispositivo e alguns acessórios (vendidos separadamente) que contêm ímãs. Objetos como cartões de crédito, cadernetas, cartões de acesso, cartões de embarque ou cartões de estacionamento podem ser danificados ou desativados pelos ímãs do dispositivo.



Se você usar os fones de ouvido quebrados, poderá haver risco de ferimentos. Use os fones de ouvido somente depois de terem sido reparados em um centro de serviço Samsung ou centro de serviço autorizado.



- Se materiais estranhos forem colocados no sensor sensível ao toque, eles poderão causar mau funcionamento do sensor. Antes de usar os fones de ouvido, limpe primeiro o sensor.
- Se houver suor ou líquido nos contatos de carregamento, poderá ocorrer corrosão no Galaxy Buds FE. Quando houver suor ou líquido nos contatos de carregamento ou nos fones de ouvido, limpe antes de inserí-los no estojo de carregamento.
- Evite que a água entre em contato com a área de toque. O recurso de toque pode funcionar mal em condições úmidas ou quando exposto à água.

Preparar os fones de ouvido para uso

Colocar a ponteira no fone de ouvido

- ❗ Não coloque os fones de ouvido sem as ponteiras. Fazer isso pode machucar seus ouvidos.
- Não puxe a ponteira do fone ao colocá-la ou removê-la. A ponteira pode danificar.
- Não pressione a ponteira do fone excessivamente nem a torça. A ponteira pode danificar.

- 1 Selecione uma ponteira com o tamanho que se ajuste aos seus ouvidos.
- 2 Alinhe a trava na parte inferior do fone de ouvido e a ranhura e cubra a trava com a ponteira.

- ☑ Encaixe a ponteira completamente para que ela não caia.

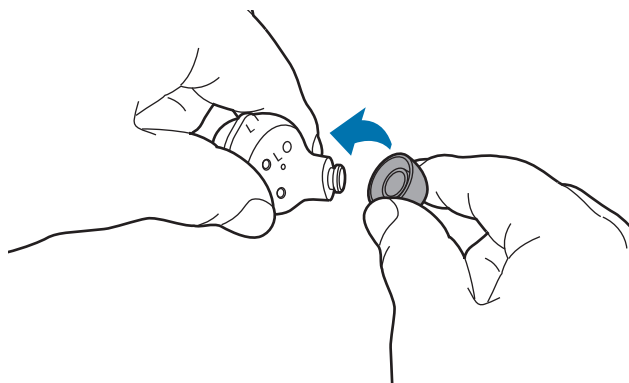

- 3 Faça o mesmo procedimento para o outro fone de ouvido.

Encaixar o adaptador aos fones de ouvido

- 1 Selecione o adaptador que melhor se adapta ao seu ouvido.
- 2 Escolha o adaptador para o ouvido esquerdo ou direito.
- 3 Prenda a ponta do adaptador no gancho de fixação do fone de ouvido e cubra-o com o adaptador.

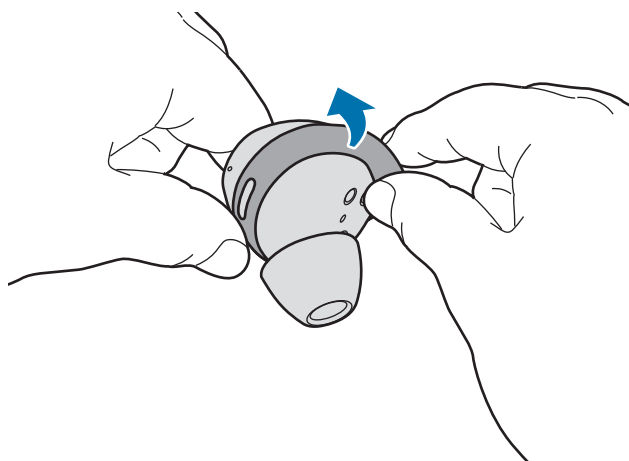

- ❗ • Não coloque os fones de ouvido sem os adaptadores. Fazer isso pode machucar seus ouvidos.
- Não puxe excessivamente os adaptadores ao fixá-lo ou desencaixá-lo, pois pode rasgar.
- ✍️ • Não coloque os adaptadores dos fones de ouvido na direção errada. Os fones de ouvido não cabem corretamente nos ouvidos.
- Verifique as marcas de direção impressas à esquerda e à direita nos adaptadores dos fones de ouvido e verifique se eles estão inseridos conforme mostrado na imagem.

S/M

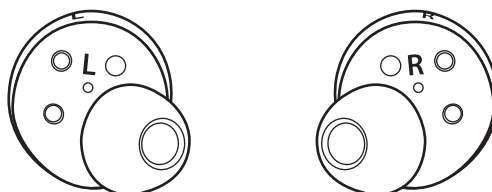

M/L

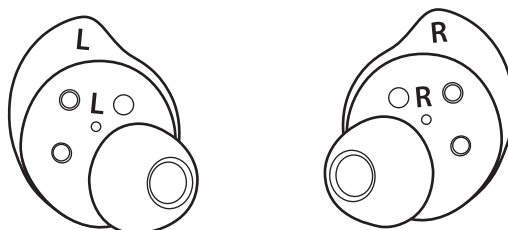

4 Siga o mesmo procedimento para o outro fone de ouvido.

Carregar a bateria

Carregue a bateria completamente antes de utilizar os fones de ouvido pela primeira vez ou quando eles estiverem sem uso por um longo período de tempo. Os fones de ouvido ativarão enquanto carregam. Ao carregar a bateria pela primeira vez ou quando a bateria estiver completamente descarregada, precisará de pelo menos 10 minutos para ligar.

A base carregadora que possui uma bateria embutida é carregada junto com os fones de ouvido que estão na base carregadora quando conectados ao carregador.

 Se você colocar os fones de ouvido em base carregadora completamente descarregada, eles poderão emitir um som. Carregue a base carregadora o suficiente antes de inserir os fones de ouvido.

- 1 Abra a base carregadora.
- 2 Verifique a direção de cada fone de ouvido e insira-os corretamente nos compartimentos correspondentes na base carregadora.

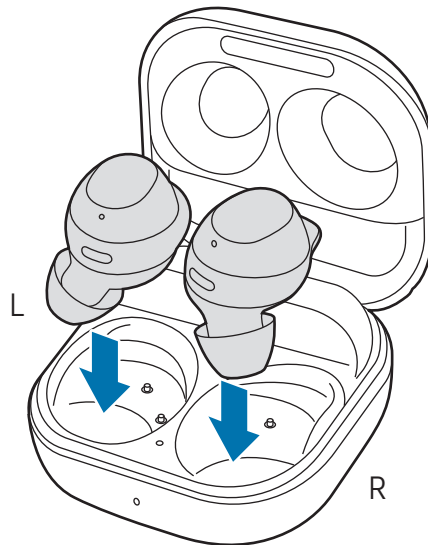

- 3 Feche a base carregadora.

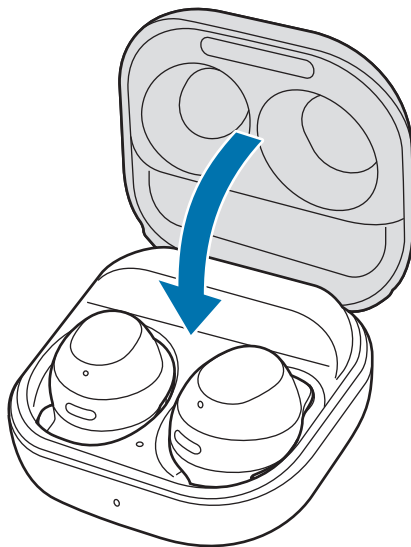

- 4 Conecte uma extremidade do cabo USB no carregador e a outra na porta de carregamento da base.

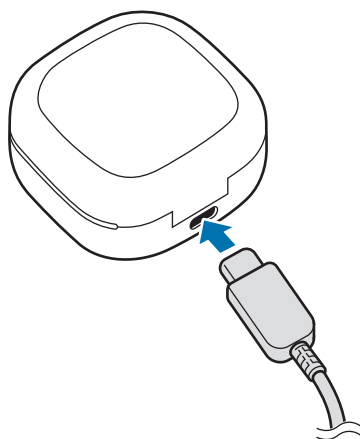

- 5 Conecte o carregador em uma tomada.

As baterias dos fones de ouvido e a base carregadora são carregadas simultaneamente.

- 6 Desconecte a base carregadora depois que ela estiver completamente carregada. Primeiro desconecte o cabo USB da base carregadora, e em seguida, desconecte o carregador da tomada.

Verificar o nível da bateria

Conecte os fones de ouvido ao seu smartphone, inicie o aplicativo **Galaxy Wearable** em seu smartphone e visualize o status da bateria de cada fone de ouvido e da base carregadora. Consulte [Conectar com um smartphone](#) para saber mais.





 Quando o nível restante da bateria estiver baixo, uma notificação aparecerá no painel de notificações do smartphone.

Reduzir o consumo da bateria

Quando não estiver utilizando os fones de ouvido, mantenha-os na base carregadora. O sensor sensível ao toque continuará funcionando e irá afetar o tempo de uso e consumo da bateria.

Dicas de carregamento da bateria e precauções

-  Utilize somente baterias, carregadores e cabos aprovados pela Samsung e desenvolvidos especificamente para este aparelho. Utilizar baterias e cabos incompatíveis pode causar sérios prejuízos ou danos ao seu aparelho.
- 
 - Conectar o carregador incorretamente pode causar sérios danos à base carregadora. Quaisquer danos causados por mau uso não serão cobertos pela garantia.
 - Utilize somente o cabo USB tipo C no Galaxy Buds FE. A base carregadora pode ser danificada se usar um cabo micro USB.
 - Se carregar o Galaxy Buds FE enquanto a porta do carregador estiver molhada, o Galaxy Buds FE pode ser danificado. Seque completamente a porta de carregamento antes de carregar o Galaxy Buds FE.



- Os carregadores são vendidos separadamente.
- Para economizar energia, desconecte o carregador da tomada quando não estiver em uso. O carregador não possui um botão de liga e desliga então você deve retirar da tomada para evitar desperdício de energia.
- Ao utilizar um carregador, é recomendável utilizar um carregador aprovado com ou sem fio que garanta o desempenho do carregamento.
- Mantenha a base carregadora fechada ao guardar, carregar os fones de ouvido ou a base.
- Tocar nos terminais de carregamento enquanto carrega a base carregadora poderá afetar o carregamento.
- Se houver suor ou líquido nos terminais de carregamento, pode ocorrer corrosão no Galaxy Buds FE. Se houver suor ou líquido nos terminais de carregamento ou nos fones de ouvido, limpe-os antes de inseri-los na base carregadora.
- Ao inserir seus fones de ouvido na base carregadora, o carregamento iniciará automaticamente e interromperá automaticamente se os fones de ouvido estiverem totalmente carregados.
- Isto provavelmente não terá um grande impacto na vida útil do seu Galaxy Buds FE, mesmo que você não remova os fones de ouvido da base carregadora depois que os fones de ouvido estiverem totalmente carregados.
- Se você não usar o Galaxy Buds FE por um longo período de tempo, guarde-os após carregar.
- Não coloque os adaptadores dos fones de ouvido na direção errada. Os fones de ouvido não serão carregados se não estiverem inseridos corretamente na base carregadora.



- Usar uma fonte de energia diferente do carregador, tal como um computador, pode resultar em uma velocidade de carregamento mais lenta devido a corrente elétrica ser mais baixa.
- Durante o carregamento, o Galaxy Buds FE e o carregador podem aquecer. Isto é normal e não deve afetar a vida útil ou o desempenho do Galaxy Buds FE. Se a bateria aquecer mais que o normal, o carregador pode parar de carregar.
- Se o Galaxy Buds FE não estiver carregando corretamente, leve o Galaxy Buds FE e o carregador para um Centro de Serviços Samsung.
- Evite dobrar o cabo USB. Fazer isso pode danificar ou reduzir a vida útil do cabo USB. Nunca use um cabo USB danificado.

Identificação da luz indicadora da bateria

A luz indicadora da bateria informa o status de carregamento dos seus fones de ouvido e da base carregadora.

A luz indicadora da bateria do fone de ouvido está localizada dentro da base carregadora e exibe o status de carregamento dos fones de ouvido. A luz indicadora da bateria na parte frontal da base carregadora indica o status de carregamento da própria base carregadora.

Luz indicadora da bateria do fone de ouvido

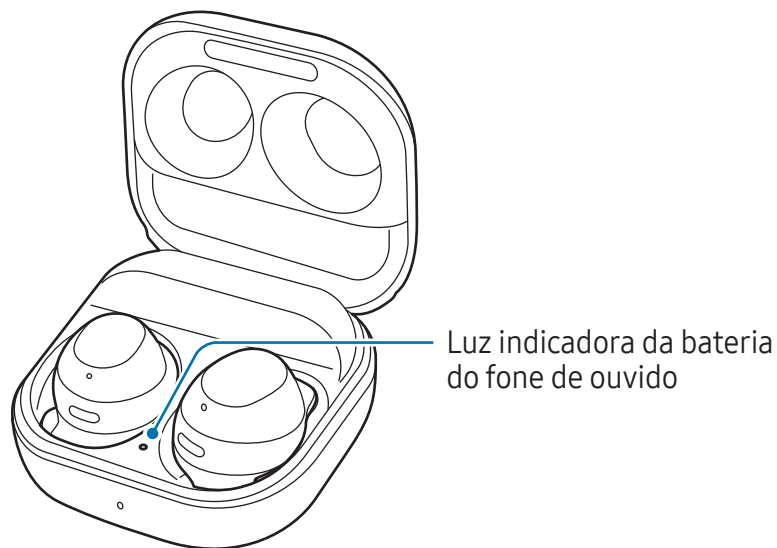

Cor	Status
Continuamente vermelho	<ul style="list-style-type: none">• Carregando
Continuamente verde	<ul style="list-style-type: none">• Completamente carregado
Piscando vermelho	<ul style="list-style-type: none">• Carregamento bloqueado devido a temperatura anormal

Luz indicadora da bateria da base carregadora

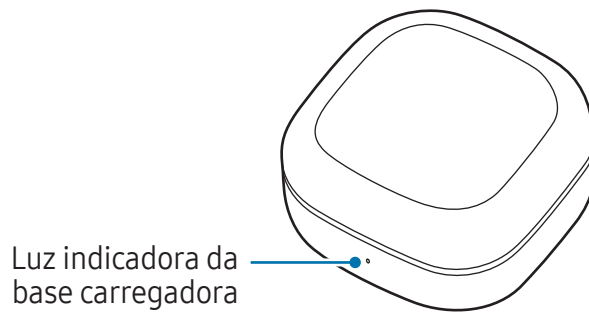

Cor	Status
Continuamente vermelho	<ul style="list-style-type: none"> Carregando
Continuamente verde	<ul style="list-style-type: none"> Completamente carregado
Piscando vermelho	<ul style="list-style-type: none"> Carregamento bloqueado devido a uma temperatura anormal
Piscando vermelho (pisca após fechar a base carregadora)	<ul style="list-style-type: none"> O nível da bateria está baixo (abaixo de 10%)
Vermelho (permanece ativa por 5 segundos após fechar a base carregadora)	<ul style="list-style-type: none"> O nível da bateria está baixo (entre 10% e 29%)
Amarelo (permanece ativa por 5 segundos após fechar a base carregadora)	<ul style="list-style-type: none"> O nível da bateria está moderado (entre 30% e 59%)
Verde (permanece ativa por 5 segundos após fechar a base carregadora)	<ul style="list-style-type: none"> O nível da bateria está alto (acima de 60%)

 Se a luz indicadora da bateria não funcionar conforme o descrito acima, desconecte o carregador da base carregadora e reconecte.

Usar os fones de ouvido

Conectar com um smartphone

Antes de conectar

- Carregue a base carregadora por tempo suficiente.
- O aplicativo Galaxy Wearable deve ser instalado em seu smartphone. Se o aplicativo não estiver instalado em seu smartphone, baixe o aplicativo das lojas **Galaxy Store** ou **Play Store**.
-  • Você pode baixar o aplicativo Galaxy Wearable apenas em smartphones com sistema operacional Android 8.0 (API 26), ou posterior e com 1.5 GB de RAM ou mais.
- Você pode mudar o idioma do aplicativo Samsung Wearable em seu smartphone conectado. Inicie o aplicativo **Config.** em seu smartphone e toque em **Gerenciamento geral** → **Idioma**. O idioma Inglês pode aparecer por padrão se o idioma selecionado na tela de configurações não for suportado no aplicativo Samsung Wearable.

Conectar os fones de ouvido pela primeira vez com um smartphone Samsung

- 1 Verifique a direção de cada fone de ouvido e insira-os corretamente nos compartimentos correspondentes da base carregadora.
Se as luzes indicadoras da bateria do fone de ouvido não piscarem, conecte a base carregadora no carregador e carregue-os por mais de 10 minutos.
- 2 Feche a base carregadora.
- 3 Abra a base carregadora.
Os fones de ouvido entrarão automaticamente no modo de pareamento Bluetooth e um pop-up aparecerá em seu smartphone.
Se o pop-up não aparecer ou se você quiser se conectar a um smartphone não Samsung que também usa o sistema operacional Android, consulte [Conectar os fones de ouvido a um aparelho móvel que não seja da Samsung e que também use o sistema operacional Android](#) (ou quando a janela pop-up de conexão não

aparecer) para mais informações.



Quando a luz indicadora da base carregadora piscar em vermelho, tire os fones de ouvido da base carregadora e insira-os na base novamente.

- 4 Em seu smartphone, toque em **Conectar** no pop-up e siga as instruções em tela para completar a conexão.

Uma vez que os fones de ouvido são conectados com o seu smartphone, eles tentarão conectar automaticamente toda vez que você abrir a base carregadora com os fones de ouvido dentro.

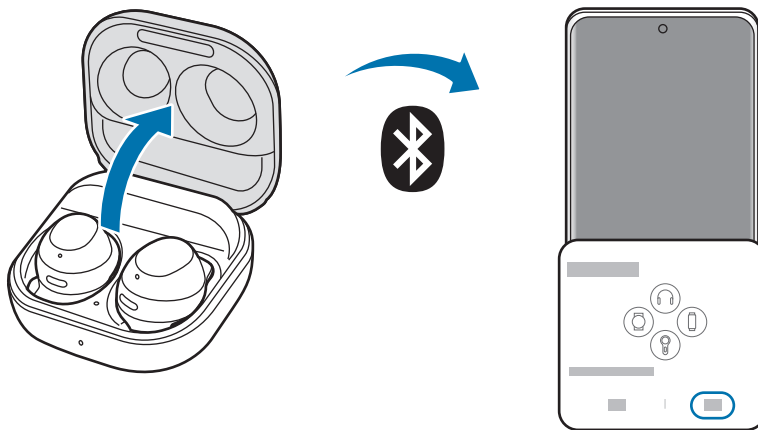

- Você pode baixar o aplicativo Galaxy Wearable apenas em aparelhos móveis com Android OS versão 8.0 (API 26), ou posterior, e com 1,5 GB de RAM ou mais.
- Os métodos de conexão podem variar dependendo do aparelho e da versão do software.
- Um pop-up de conexão aparecerá somente em aparelhos móveis Samsung que executem a versão Android 9.0 ou superior que tenha o aplicativo SmartThings instalado. Se o pop-up não aparecer, atualize o aplicativo SmartThings para a versão mais recente.
- O formato do pop-up pode variar dependendo do smartphone conectado.



- Se os fones de ouvido não conectarem ao smartphone dentro de 3 minutos, o modo de pareamento Bluetooth será desativado. Feche a base carregadora e abra novamente. Os fones de ouvido entrarão no modo de pareamento.
- Se desejar conectar a outro smartphone depois que uma conexão tiver sido estabelecida, consulte [Conectar com outros smartphones após desconectar do smartphone anterior](#) para mais informações.
- Ao conectar os fones de ouvido a um smartphone que tenha sido vinculado a uma Samsung account, as informações de pareamento dos fones de ouvido serão sincronizadas em outros aparelhos móveis que usem a mesma Samsung account e você não precisará pará-los novamente. Para conectar com outros dispositivos que usem a mesma Samsung account com os fones de ouvido, nos aparelhos móveis que deseja conectar, abra o painel de notificações e toque em **Config.** → **Conexões** → **Bluetooth**, e selecione os fones de ouvido sincronizados através da Samsung account.
- Se somente um fone de ouvido estiver conectado ao seu smartphone, você irá ouvir o som em mono. Ele vai mudar automaticamente para o modo estéreo quando você usar ambos os fones de ouvido que estiverem conectados ao seu smartphone.
- Se os fones de ouvido não se conectarem a um smartphone, um pop-up de conexão não aparecer ou seu smartphone não conseguir encontrar os fones de ouvido, mantenha pressionados ambos os touchpads dos fones de ouvido por mais de 3 segundos para entrar no modo de pareamento Bluetooth manualmente. Ao entrar no modo de pareamento Bluetooth, a luz indicadora da bateria do fone irá piscar de vermelho para verde.

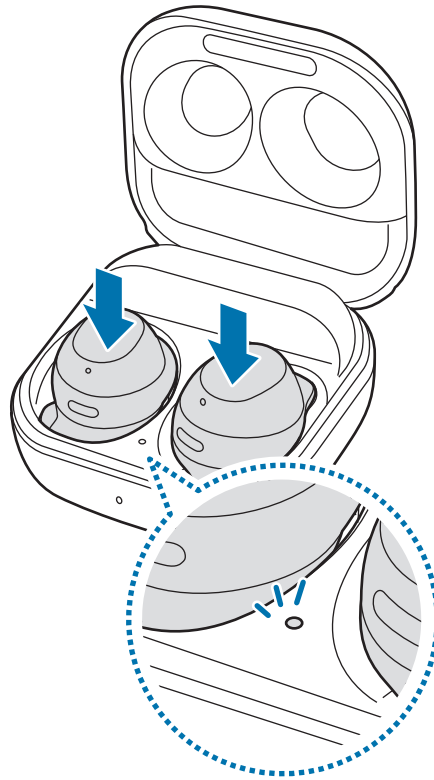

Conectar os fones de ouvido a um aparelho móvel que não seja da Samsung e que também use o sistema operacional Android (ou quando a janela pop-up de conexão não aparecer)

-  Ao conectar a um smartphone não Samsung que também use o sistema operacional Android, algumas das funções dos fones de ouvido podem não estar disponíveis e os fones de ouvido podem não funcionar corretamente.
- 1 Verifique a direção de cada fone de ouvido e insira-os corretamente nos compartimentos correspondentes na base carregadora.
Se a luz indicadora da bateria do fone de ouvido não piscar, conecte a base carregadora no carregador e carregue-os por mais de 10 minutos.
 - 2 Feche a base carregadora.
 - 3 Abra a base carregadora.
Os fones de ouvido entrarão no modo de pareamento Bluetooth automaticamente.
 - 4 Em seu smartphone, ative a função Bluetooth para conectar os fones de ouvido ao seu smartphone, inicie o aplicativo **Galaxy Wearable** e depois siga as instruções em tela para completar a conexão.

Avisos para a utilização do Bluetooth

- Para evitar problemas ao conectar seus fones de ouvido com outro aparelho, posicione os dois aparelhos próximos um do outro.
- Certifique-se de que seus fones de ouvido e o outro aparelho Bluetooth estão dentro do alcance máximo do Bluetooth (10 m). A distância pode variar dependendo do ambiente em que os aparelhos estão sendo utilizados.
- Certifique-se que não existam obstáculos entre os seus fones de ouvido e um aparelho conectado, incluindo pessoas, paredes ou cercas.
- Não toque na antena Bluetooth de um aparelho conectado.
- O Bluetooth usa a mesma frequência de produtos industriais, científicos, médicos e de baixa potência. Interferências podem ocorrer ao efetuar conexões próximas a esses tipos de produtos.
- Alguns aparelhos, especialmente aqueles que não foram testados ou aprovados pela Bluetooth SIG, podem ser incompatíveis com seu aparelho.
- Não utilize a função Bluetooth para propósitos ilegais (por exemplo, cópias piratas de arquivos ou registros ilegais de comunicações para propósitos comerciais).

Usar os fones de ouvido

Encaixe os adaptadores em seus ouvidos e ajuste-os para caber adequadamente.

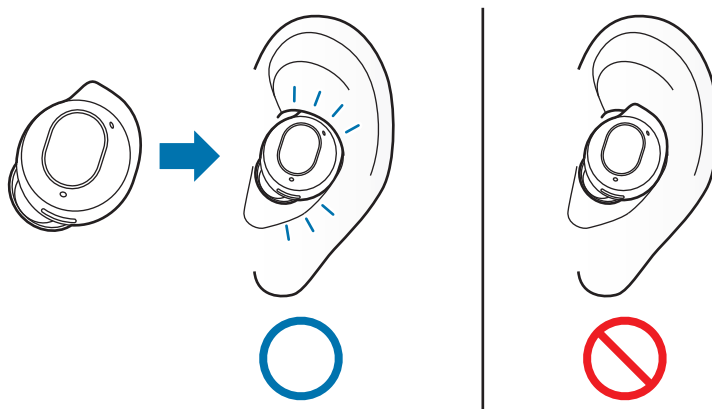

- Se o sensor sensível ao toque não entrar em contato com seu ouvido, o fone de ouvido pode não funcionar adequadamente. Utilize as ponteiros e protetores dos fones de ouvido adequados aos seus ouvidos se não ouvir um som informando que o fone foi detectado.
- Se os fones de ouvido não forem posicionados corretamente nos seus ouvidos funções, como atendimento de chamadas, podem não funcionar. Use um par de ponteiros que se ajustem aos seus ouvidos e coloque os fones de ouvido corretamente.
- Siga todos os avisos e instruções recomendados pelo pessoal autorizado em áreas onde aparelhos sem fio são proibidos, tais como aviões e hospitais.

1 Segure as partes superior e inferior de cada fone de ouvido e remova-os da base carregadora.

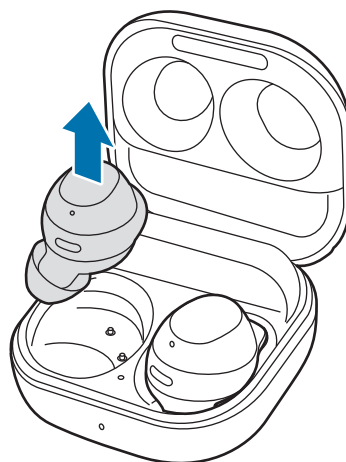

- 2 Verifique a direção de cada fone de ouvido.
- 3 Segure os fones de ouvido de forma que você veja as marcas de direção impressas, insira-os e ajuste os fones girando até que se encaixem confortavelmente em seus ouvidos.
- 4 Ajuste os fones de ouvido girando-os para a esquerda e para a direita para que se encaixem confortavelmente nos ouvidos.

O sensor sensível ao toque detectará automaticamente que você está usando os fones de ouvido quando você os colocar. Em seguida, o fone de ouvido emitirá um som informando que o fone de ouvido foi detectado.

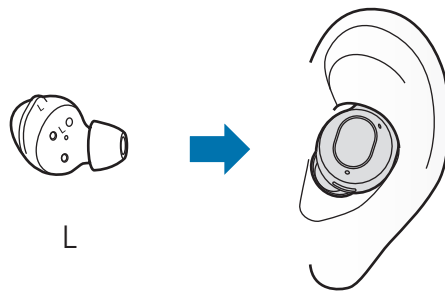

Usar o fone por toque

Introdução

Toque no fone de ouvido para reproduzir ou interromper a música ou atender ou rejeitar chamadas. Você pode também configurar os fones de ouvido para executar outras ações por toque.

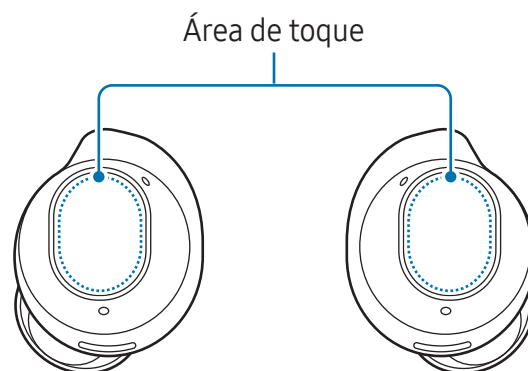

- Para não machucar seus ouvidos, não aplique pressão excessiva no touchpad com as pontas dos seus dedos.
- Para evitar danos ao touchpad, não o toque com objetos pontiagudos.

- ✍ • Se você possui algum objeto de metal, como piercing nas orelhas, remova-os. Se um objeto de metal entrar em contato com os fones de ouvido, a função de toque pode não funcionar corretamente ou não responder.
- Se houver suor ou líquido no fones de ouvido, limpe-os. A função de toque pode não funcionar corretamente ou não responder devido ao suor ou líquido.
- Ao usar o recurso de toque dos fones de ouvido, não cubra as áreas que serão tocadas com o cabelo. O recurso de toque pode funcionar incorretamente ou parar de responder.
- Ao remover os fones de seus ouvidos, tenha cuidado para não tocar as áreas de toque. Isso pode resultar na ativação involuntária de funções.

Entendendo as ações por toque

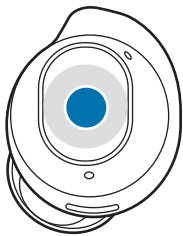

Um toque

- Reproduz ou pausa a faixa.
- Encerra a função Ler em voz alta as notificações.



Dois toques

- Reproduz a próxima faixa.
- Atende ou encerra uma chamada.



Três toques

- Reproduz a faixa anterior.
 - Se você tocar três vezes, três segundos após o início da reprodução de uma faixa, a faixa será reproduzida do início. Toque três vezes o touchpad dentro de três segundos do início da reprodução dela para reproduzir a faixa anterior.



Manter pressionado

- Ativa a função predefinida.
 - Por padrão, inicia o modo de controle de ruído. Consulte [Definir uma função ao manter pressionado](#) para mais informações sobre mudar a função que você deseja ativar.
- Recusa uma chamada.



- As funções de toque dos fones de ouvido são definidas por padrão para “um toque” ou “manter pressionado”. Para usar todas as funções de toque dos fones de ouvido, inicie o aplicativo **Galaxy Wearable** e toque em **Controles de toque** para ativar as funções relacionadas.
- Se os fones de ouvido não conectarem a um smartphone, um pop-up de conexão não aparecer ou seu smartphone não conseguir encontrar os fones de ouvido, guarde-os dentro da base carregadora e mantenha pressionados ambos os touchpads dos fones por mais de três segundos para entrar no modo de pareamento Bluetooth manualmente. Ao entrar no modo de pareamento Bluetooth, a luz indicadora da bateria do fone irá piscar nas cores vermelho e verde.

Bloquear a função de toque nos fones de ouvido

Você pode evitar ações não intencionais usando a função Bloqueio do touchpad.

Ativar através do aplicativo Galaxy Wearable

Inicie o aplicativo **Galaxy Wearable** no smartphone e toque na opção **Controles de toque** para desativar.

Ativar através de Configurações



Essa função está disponível apenas em smartphones que executam o Android 11 One UI versão 3.1 e posterior.

- 1 Inicie **Config.** em seu smartphone e toque em **Conexões** → **Bluetooth**.
- 2 Toque em  ao lado dos dispositivos pareados sob **Dispositivos pareados**.
- 3 Toque em **Controles de toque** para ativar.

Ativar a partir do widget

Adicione o widget **Galaxy Buds FE Manag...** no smartphone e toque no botão para bloquear rapidamente a função de toque dos fones de ouvido.

Definir uma função ao manter pressionado

Você pode selecionar uma função ao manter pressionado cada fone para ativar funções de forma rápida e prática.

- 1 Inicie o aplicativo **Galaxy Wearable** em seu smartphone e toque em **Controles de toque** para ativar.
 - 2 Toque em **Manter pressionado** abaixo de **Toque triplo** para ativar.
 - 3 Toque em **Manter pressionado** abaixo de **Toque triplo** e selecione uma função para cada fone de ouvido sob **Esquerda** ou **Direita**.
 - **Alternar controles de ruído:** ativa ou desativa os seguintes modos de controle de ruído: Cancelamento de ruído ativo e Som ambiente. Consulte [Usar os modos de controle de ruído](#) para mais informações.
 - **Bixby:** inicia uma conversa com a assistente de voz inteligente. Ao usar a Bixby, consulte [Usar a Bixby](#) para mais informações.
 - **Aumentar volume / Diminuir volume:** ajusta o volume.
-  • Ao selecionar uma função de ajuste de volume como a função Manter pressionado para um lado, o outro fone com uma função de Manter pressionado também será predefinida automaticamente para a função de ajuste de volume.
- Quando a função de ajuste de volume já tiver sido selecionada e você tentar alterar uma das funções do outro fone, o outro fone com a função Manter pressionado será automaticamente definida para iniciar o modo Controle de ruído.

Usar os modos de controle de ruído

Introdução

Existem dois modos de controle de ruído: Cancelamento de ruído ativo e Som ambiente.

Ative a função Cancelamento de ruído ativo para bloquear os sons externos ao seu redor. Use-a quando quiser evitar distrações, como ao ouvir músicas. Como alternativa, ative Som ambiente para ouvir o que está ao seu redor com clareza, para que possa detectar rapidamente qualquer situação potencialmente perigosa ou ouvir a voz de outra pessoa durante uma conversa.

- ⚠ Se o microfone (o microfone externo enquanto estiver usando os fones de ouvido) e sua área estiverem cobertos completamente, poderá ocorrer uma resposta ao iniciar a função Cancelamento de ruído ativo.
- 📝 Você só pode iniciar o recurso de controles de ruído ao usar os dois fones de ouvido.

Ativar os modos de controle de ruído

Ativar a partir dos fones de ouvido

Verifique se a função Manter pressionado está predefinida para o modo de **Alternar controles de ruído** e mantenha pressionado o touchpad.

As seguintes funções de controle de ruído serão iniciadas: Cancelamento de ruído ativo e Som ambiente.

- 📝 Se o recurso **Manter pressionado** estiver definido como **Alternar controles de ruído** e possuir a opção **Desligado**, o modo de controles de ruído poderá ser desativado. Toque ao lado de **Alternar controles de ruído** para verificar a opção selecionada.

Ativar a partir do aplicativo Galaxy Wearable

Inicie o aplicativo **Galaxy Wearable** no smartphone e toque em **Cancelamento de ruído ativo** ou **Som ambiente**.

Ativar a partir de Configurações

 Essa função está disponível apenas em smartphones que executam o Android 11 One UI versão 3.1 e posterior.

- 1 Inicie o aplicativo **Config.** em seu smartphone e toque em **Conexões** → **Bluetooth**.
- 2 Toque em **Configurações** ao lado dos dispositivos pareados sob **Dispositivos pareados**.
- 3 Toque em **Cancelamento de ruído ativo** ou **Som ambiente** para ativar.

Ativar a partir do widget

Adicione o widget **Gerenciador do Galaxy Buds FE** ao smartphone e toque no botão para ativar o modo de controle de ruído rapidamente.

Ouvir música

Ouçã músicas salvas em seu smartphone ao conectar os fones de ouvido no smartphone. Você pode transmitir as músicas reproduzidas no smartphone conectado. Em seu smartphone, inicie um aplicativo de músicas e reproduza músicas.

 Se você estiver ouvindo música pelos fones de ouvido e colocá-los no chão, a música poderá continuar tocando. A mesma situação também pode ocorrer se a bateria da base carregadora estiver completamente descarregada.

Reproduzir ou pausar a faixa

Toque no touchpad para reproduzir e pausar a faixa.

Reproduzir a próxima faixa

Toque duas vezes o touchpad para reproduzir a próxima faixa.

Reproduzir a faixa anterior

Toque o touchpad três vezes para reproduzir a faixa anterior.

 Se você tocar três vezes, três segundos após o início da reprodução de uma faixa, ela será reproduzida do início. Toque três vezes o touchpad dentro de três segundos do início da reprodução para reproduzir a faixa anterior.

Ajustar o volume

Você pode ajustar o volume ao manter pressionado o touchpad do fone de ouvido após configurá-lo como função de Manter pressionado.

-  • Ajuste o volume através do smartphone conectado se um som estiver baixo em seus fones de ouvidos mesmo que esteja no volume máximo.
- Se você conectar os fones de ouvido ao seu smartphone enquanto ouve música, o volume poderá mudar.
- Se selecionar uma função de ajuste de volume como função Manter pressionado para um lado, o outro fone com uma função de Manter pressionado também será predefinida automaticamente para a função de ajuste de volume.

- 1 Inicie o aplicativo **Galaxy Wearable** em seu smartphone, toque em **Controles de toque** e toque na opção **Desativado** ou **Desligado** para ativar.
- 2 Toque na opção **Manter pressionado** abaixo de **Triplo toque** para ativar.
- 3 Em **Manter pressionado**, sob **Toque triplo**, selecione **Aumentar volume** ou **Diminuir volume** dentro da opção **Esquerda** ou **Direita**.
- 4 Para diminuir o volume, mantenha o fone de ouvido esquerdo pressionado e solte o dedo ao atingir o volume desejado.

Usar o equalizador

Você pode selecionar entre seis equalizadores diferentes e curtir a mesma música com um som diferente e único.

Inicie o aplicativo **Galaxy Wearable** no smartphone e toque em **Configurações de fones de ouvido** → **Equalizador** e selecione a opção desejada.

Usar as funções da chamada

Quando os fones de ouvido estiverem conectados com um smartphone, você pode atender e controlar chamadas no smartphone conectado.

-  • Se você não for notificado do número de telefone da chamada recebida ou do nome salvo em seus contatos por meio de notificação de voz, inicie o aplicativo **Telefone** → **⋮** → **Configurações** → **Atender/Encerrar chamadas** e toque na opção **Ler nomes chamadores em voz alta** para ativar.
- Se o recurso de toque dos fones de ouvido não funcionar, abra o aplicativo Galaxy Wearable em seu aparelho móvel, toque em Controles de toque e ative as opções em Controles de chamada.

Atender ou rejeitar uma chamada

Ao receber uma chamada enquanto estiver usando os fones de ouvido, eles irão emitir um som e uma notificação de voz irá informá-lo do número de telefone da chamada ou do nome salvo em seus contatos.

Para atender, toque duas vezes o touchpad.

Para rejeitar, mantenha o touchpad pressionado.

Encerrar uma chamada

Toque no fone duas vezes para encerrar a chamada atual.

Bixby

Introdução

A Bixby é uma interface do usuário que ajuda a usar seu aparelho com mais conveniência.

Você pode falar com a Bixby. A Bixby irá iniciar a função que você solicitar ou fornecer as informações desejadas no smartphone conectado.



- Esta função está disponível somente quando um smartphone que suporta a Bixby estiver conectado.
- Somente alguns idiomas estão disponíveis dependendo da configuração do Bixby do seu smartphone. Algumas funções podem não estar disponíveis dependendo do seu país.

Iniciar a Bixby

Certifique-se de definir um recurso de manter pressionado para abrir a Bixby e mantenha pressionado o fone de ouvido.

Usar a Bixby

Mantenha pressionado o fone de ouvido e diga o que deseja. Alternativamente, diga a frase de ativação e diga o que quiser.

Por exemplo, enquanto mantém pressionado o fone de ouvido, diga “Como está o tempo hoje?”. As informações meteorológicas aparecerão no seu aparelho móvel conectado.

Se a Bixby lhe fizer uma pergunta durante uma conversa, você poderá continuar a falar sem que mantenha pressionado o fone de ouvido ou tocar em

Ativar Bixby usando sua voz

Você pode iniciar uma conversa com a Bixby dizendo “Hi, Bixby” enquanto veste os fones de ouvido.

- 1 Inicie o aplicativo **Galaxy Wearable** em seu smartphone e toque em **Configurações de fones de ouvido**.
- 2 Toque na opção **Ativação por voz da Bixby** e toque em **Desativado** para ativar.



Ao ativar esta função no seu Galaxy Buds FE, a função de ativação por voz da Bixby no seu smartphone conectado também é ativada automaticamente.

Se comunicar digitando texto

Se sua voz não for reconhecida devido a ambientes barulhentos ou se você estiver em uma situação em que é difícil falar, você pode se comunicar com a Bixby por meio de texto.

Mantenha pressionado o fone de ouvido, toque em  e digite o que deseja.

Durante a comunicação, a Bixby também responderá por texto em vez de responder por voz.

Dicas para um melhor reconhecimento de voz

- Fale claramente.
- Fale em locais silenciosos.
- Não use palavras ofensivas ou gírias.
- Evite falar em dialeto.

O Galaxy Buds FE poderá não reconhecer seus comandos ou poderá executar comandos indesejados, dependendo do ambiente ou de como você estiver falando.

Aplicativo Galaxy Wearable

Introdução

Para conectar os fones de ouvido com um smartphone, você deve instalar o aplicativo **Galaxy Wearable** em seu smartphone. Usando o aplicativo Galaxy Wearable, você pode verificar o status da bateria do seu Galaxy Buds FE e definir suas configurações.

Inicie o aplicativo **Galaxy Wearable** em seu smartphone conectado.

Para pesquisar configurações inserindo palavras-chave, toque em **Q**. Você também pode pesquisar configurações selecionando uma tag em **Sugestões**



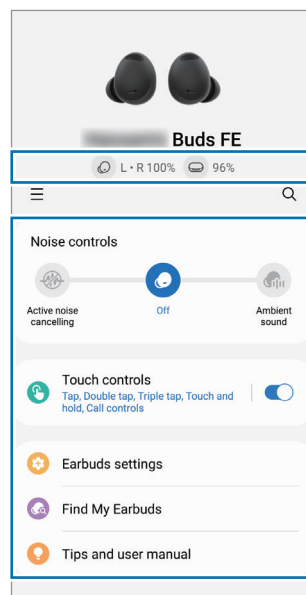

- Se esta for a primeira vez que você estiver conectando os fones de ouvido ao smartphone, consulte [Conectar com um smartphone](#) para saber mais.
- Algumas funções poderão estar indisponíveis dependendo do tipo de smartphone conectado.



Status da bateria do Galaxy Buds FE's

Personaliza as configurações do Galaxy Buds FE e inicia as funções desejadas.

Toque em  para usar as seguintes opções adicionais:

-  : Defina as configurações do aplicativo Galaxy Wearable.
- **Adicionar novo aparelho:** desconecte seu dispositivo do telefone atualmente conectado e conecte um novo dispositivo. Siga as instruções na tela para concluir a conexão. Consulte [Desconectar o smartphone dos fones de ouvido](#) para obter mais informações.
- **Gerenciar dispositivos:** gerencie dispositivos conectados quando mais de dois dispositivos estiverem conectados ao seu telefone. Para desconectar um dispositivo do seu telefone, selecione um dispositivo e toque em **Remover**.

Conectar e desconectar os fones de ouvido

Desconectar o smartphone dos fones de ouvido

Coloque os fones de ouvido na base carregadora e feche. A conexão Bluetooth encerrará.

Para desconectar manualmente os fones de ouvido do seu smartphone conectado, inicie o aplicativo **Galaxy Wearable** no smartphone e toque em  → . Como alternativa, em seu smartphone toque em **Configurações** → **Conexões** → **Bluetooth** e despareie os fones de ouvido em seu smartphone sob **Dispositivos pareados**.

Reconectar o smartphone com os fones de ouvido temporariamente desconectados

Para reconectar os fones de ouvido que ficaram temporariamente desconectados de um smartphone, insira-os na base carregadora e feche. Em seguida, abra a base carregadora novamente.

Para reconectar manualmente os fones de ouvido do seu smartphone conectado, inicie o aplicativo **Galaxy Wearable** no smartphone e toque em **Conectar**.

Conectar novos fones de ouvido

Você pode desconectar temporariamente os fones de ouvido do seu smartphone e conectar novos fones.

Inicie o aplicativo **Galaxy Wearable** em seu smartphone e toque em  → **Adicionar novo aparelho**.

Conectar com outros smartphones após desconectar do smartphone anterior

- 1 Desconecte os fones de ouvido do smartphone anterior. Inicie o aplicativo **Config.** → **Conexões** → **Bluetooth** e despareie os fones de ouvido de seu smartphone sob **Dispositivos pareados**.
- 2 Feche a base carregadora e abra novamente para entrar no modo de pareamento Bluetooth.
- 3 Inicie o aplicativo **Galaxy Wearable** em seu smartphone e siga as instruções na tela para completar a conexão.

Alternar entre os aparelhos conectados com o fone de ouvido

Quando os fones de ouvido estão conectados com dois ou mais smartphones, você pode alterná-los facilmente sem desconectar do smartphone anterior.

No smartphone que deseja alternar, toque em **Config.** → **Conexões** → **Bluetooth** e selecione os fones de ouvido sob **Dispositivos pareados**.

-  As conexões entre seus fones de ouvido e os smartphones podem ser alternadas automaticamente de acordo com as circunstâncias. Por exemplo, quando seus fones de ouvido estão conectados em um tablet e um smartphone, você pode receber uma chamada do smartphone com seus fones de ouvido enquanto assiste a um vídeo no tablet, uma vez que a conexão dos fones de ouvido é alternada para o smartphone automaticamente.

Definir as configurações do Galaxy Buds FE

Introdução

Verifique o status do Galaxy Buds FE que estiver conectado ao seu smartphone e altere suas configurações.

Inicie o aplicativo **Galaxy Wearable** em seu smartphone.

-  Algumas funções, como os modos de controles de ruído ou ativação por voz Bixby, podem afetar o tempo de uso de seus fones de ouvido.

Configurar o modo de controle de ruído

Ative ou desative o Cancelamento de ruído ativo ou o modo de Som ambiente com base na sua situação ou arredores. Você pode também definir o modo Som ambiente para ativar automaticamente.

Inicie o aplicativo **Galaxy Wearable** no smartphone, selecione a função e defina suas configurações.

- **Cancelamento de ruído ativo:** ativa a função Cancelamento de ruído ativo.
- **Desativado:** desativa os modos de controle de ruído.
- **Som ambiente:** ativa o modo som ambiente.

Controles de toque

Defina as configurações para os recursos de toque dos fones de ouvido.

Inicie o aplicativo **Galaxy Wearable** no smartphone, toque em **Controles de toque** e toque na opção **Desativado** para ativar.

- **Tocar:** reproduz ou pausa a faixa.
- **Toque duplo:** reproduz a próxima faixa.
- **Toque triplo:** reproduz a faixa anterior.
- **Manter pressionado:** ativa a função. Consulte [Definir uma função ao manter pressionado](#) para maiores informações.
- **Controles de chamada:** dê um toque duplo nos fones para atender ou encerrar uma chamada. Mantenha pressionado para rejeitar uma chamada.

Configurações dos fones

Verifique informações relacionadas aos fones e defina várias configurações

Inicie o aplicativo **Galaxy Wearable** no smartphone conectado e toque em **Configurações de fones de ouvido**.

Equalizador

Selecione um equalizador desejado.

Inicie o aplicativo **Galaxy Wearable** no smartphone conectado e toque em **Configurações de fones de ouvido** → **Equalizador** e selecione a equalização desejada.

Teste de ajuste de fones de ouvido

Verifique o ajuste dos fones para garantir o melhor som e cancelamento de ruído ativo.

1 Inicie o aplicativo **Galaxy Wearable** no seu aparelho e toque em **Configurações de fones de ouvido** → **Teste de ajuste de fones de ouvido**.

2 Coloque ambos os fones de ouvido e toque em **Iniciar**.

Os fones irão emitir um som e o teste iniciará.

Se os resultados na tela mostrarem que você precisa ajustar seus fones de ouvido, tente ajustá-los ou trocar suas ponteiros e toque em **Tentar novamente** para reiniciar o teste.

 Se você remover os fones de ouvido durante o teste de ajuste, o teste será interrompido.

Ler em voz alta as notificações

Você receberá notificações de aplicativos do smartphone através dos fones de ouvido.

Inicie o aplicativo **Galaxy Wearable** no smartphone conectado e toque em **Configurações de fones de ouvido** → **Ler em voz alta as notificações**.

- 🔍 : Você pode buscar por aplicativos dos quais deseja receber notificações.
- **Ler em voz alta ao usar telefone**: você pode definir os fones de ouvido para receber notificações do smartphone mesmo quando estiver usando o smartphone.
- **Todos os aplicativos**: selecione os aplicativos dos quais deseja receber notificações e altere as configurações de notificação para cada aplicativo. Você também pode tocar em **Todos** para verificar os aplicativos definidos para Ler em voz alta ou Não ler em voz alta.

Ativação por voz da Bixby

Ative a Bixby por voz para iniciar uma conversa com um serviço de assistente de voz inteligente.

Inicie o aplicativo **Galaxy Wearable** no seu smartphone e toque em **Configurações de fones de ouvido** → **Ativação por voz da Bixby** e toque na opção **Desativado** para ativar.

Ao tocar na opção **Falar continuamente**, você poderá dizer um comando desejado imediatamente sem esperar um retorno de áudio.

Usar o Som ambiente durante as chamadas

O som ambiente pode ser configurado para que você ainda possa ouvir claramente sua própria voz enquanto fala em um nível normal e permitirá que você ouça mais confortavelmente durante longas chamadas.

Inicie o aplicativo **Galaxy Wearable** em seu smartphone, toque em **Configurações de fones de ouvido** → **Usar Som amb. durante chamadas** e toque na opção **Desativado** para ativar.

Detecção de fone de ouvido para chamadas

Você pode configurar o fone de ouvido ou smartphone para reproduzir o toque da chamada, detectando se o fone de ouvido é usado durante a chamada

Inicie o aplicativo **Galaxy Wearable** em seu smartphone, toque em **Configurações de fones de ouvido** → **Detecção de fone de ouvido para chamadas** e toque na opção **Desativado** para ativar.

Quando esta função é desativada, a voz do outro participante é reproduzida nos fones de ouvido, mesmo que os fones não estejam no ouvido.

Conexão direta com os fones

Você pode alterar rapidamente o smartphone para conectar com seus fones de ouvido. Pode ativar também a função para alternar rapidamente a conexão do smartphone atual para um próximo conectado através da mesma Samsung account ou de um outro aparelho que tenha sido conectado anteriormente com seus fones de ouvido.

Inicie o aplicativo **Galaxy Wearable** no seu smartphone e toque em **Configurações de fones de ouvido** → **Conexão direta de fones de ouvido** e toque na opção **Desativado** para ativar.

 Cuidado para não conectar os fones de ouvido ao aparelho de outra pessoa.

Labs

Use os novos recursos do fone de ouvido.

Inicie o aplicativo **Galaxy Wearable** no smartphone conectado e toque em **Configurações de fones de ouvido** → **Labs**.

- **Modo de jogo:** minimize o atraso do áudio entre vídeo e som sempre que estiver jogando.



Esta função está disponível somente ao conectar com um smartphone Samsung que usa sistema operacional Android.

Restaurar

Você pode zerar todas as configurações dos seus fones de ouvido.

Inicie o aplicativo **Galaxy Wearable** em seu smartphone e toque em **Configurações de fones de ouvido** → **Restaurar**.

Acessibilidade

Você pode ajustar várias configurações para melhorar a acessibilidade dos fones de ouvido.

Inicie o aplicativo **Galaxy Wearable** no smartphone conectado e toque em **Configurações de fones de ouvido** → **Acessibilidade**.

- **Balanco de som da esq/dir:** ajusta o equilíbrio do volume do fone direito e esquerdo, se você tiver algum problema de audição ou se usar um único fone de ouvido for mais conveniente. Arraste o **Balanco de som da esq/dir** para ajustar. Ao arrastar a barra para a esquerda, o volume do fone esquerdo irá aumentar mais e vice versa.
- **Controles de ruído com um fone:** inicia o recurso de controles de ruído com apenas um fone de ouvido.
- **Amplificar o som ambiente:** você pode definir o som que melhor se ajuste à sua audição e suas preferências. Ajuste o som arrastando a barra de ajuste em **Volume do som ambiente** ou **Tom do som ambiente**.

Atualizar o software do fone de ouvido

Atualize o software dos seus fones de ouvido através do serviço de Firmware Over-The-Air (FOTA).

Inicie o aplicativo **Galaxy Wearable** em seu smartphone e toque em **Configurações de fones de ouvido** → **Atualiz. de software dos fones**.

- **Baixar e instalar:** verifique e instale atualizações manualmente.
- **Atualização automática:** atualiza automaticamente o software.

Diagnóstico

Teste seu Galaxy Buds FE usando o Samsung Members.

Na tela Galaxy Wearable do seu aparelho móvel, toque em **Configurações de fones de ouvido** → **Diagnóstico**.

Sobre os fones de ouvido

Exibe as informações do Galaxy Buds FE.

Inicie o aplicativo **Galaxy Wearable** em seu smartphone e toque em **Configurações de fones de ouvido** → **Sobre os fones de ouvido**.

Para mudar o nome do seu Galaxy Buds FE, toque em **Editar**.

- **Informações legais:** exibe as informações legais do seu Galaxy Buds FE.
- **Informações do software:** exibe as informações de software dos fones de ouvido.
- **Informações da bateria:** verifique os fones de ouvido e as informações da bateria da base carregadora.

Encontrar meus fones de ouvido

Se você perder seus fones, use o aplicativo Galaxy Wearable em smartphone para encontrá-los.

Inicie o aplicativo **Galaxy Wearable** no smartphone conectado e toque em **Buscar meus fones de ouvido**.

A tela do SmartThings aparecerá e você conseguirá verificar a localização no mapa dos fones perdidos. Também conseguirá encontrá-los seguindo o som emitido por eles.

-  O suporte do recurso SmartThings Find pode variar dependendo da versão do software do aparelho móvel conectado.
- A tela pode ser alternada automaticamente para encontrar seus fones de ouvido com o recurso SmartThings Find se o aparelho móvel conectado suportar o recurso SmartThings Find.
- Para encontrar seus fones de ouvido usando o recurso SmartThings Find, o modo **Perdido** do SmartThings Find deve estar ativado e os recursos relacionados à localização de dispositivos off-line também devem estar ativados.
- Se os fones que você procura estiverem dentro da base carregadora, pode levar aproximadamente 4 minutos até que eles sejam encontrados.



Informações de uso

Precauções ao usar o aparelho

Por favor, leia este manual antes de utilizar seu aparelho de forma a garantir um uso seguro e adequado.

- As descrições nesse manual são baseadas nas configurações padrão do aparelho.
- Alguns conteúdos podem estar diferentes em seu aparelho dependendo do país, das especificações do modelo ou da versão de software.
- Antes de usar outros smartphones, certifique-se de que eles são compatíveis com os fones. Visite o site da Samsung para verificar as especificações de smartphones compatíveis.
- Software, fontes de som, papéis de parede, imagens e outras mídias fornecidas com este dispositivo são licenciados para uso limitado. Extrair e usar esses materiais para fins comerciais ou outros é uma violação das leis de direitos autorais. Os usuários são inteiramente responsáveis pelo uso ilegal de mídia.
- Os aplicativos padrão que acompanham o dispositivo estão sujeitos a atualizações e podem não ser mais suportados sem aviso prévio.
- Alterar o sistema operacional do aparelho ou instalar softwares de fontes não oficiais pode resultar em mau funcionamento do aparelho e corrupção ou perda de dados. Essas ações são violações do seu contrato de licença Samsung e anularão sua garantia.
- Algumas funções podem não funcionar conforme descrito neste manual dependendo do fabricante e do smartphone conectado ao aparelho.
- Esse produto inclui certos softwares de licença livre / aberta. Para verificar as instruções para verificar as licenças de código aberto, vá para o site opensource.samsung.com.
- Estes fones contém ímãs. Mantenha uma distância segura entre os fones e objetos que podem ser afetados por ímãs, como cartões de crédito e dispositivos médicos implantáveis. No caso de dispositivos médicos, mantenha seus fones a uma distância de mais de 15 cm deles. Pare de utilizar se suspeitar de qualquer interferência com seu dispositivo médico e consulte seu médico ou o fabricante do dispositivo médico.
- Este produto funciona utilizando ímãs. Não armazene seu aparelho próximo a campos magnéticos. Fazer isto pode causar mau funcionamento.

Ícones de instrução

-  **Aviso:** situações que podem prejudicar você ou terceiros.
-  **Atenção:** situações que podem danificar seu aparelho ou outro equipamento.
-  **Nota:** notas, dicas de uso ou informações adicionais.

Notas sobre conteúdos da embalagem e acessórios

Consulte o Guia rápido para saber o conteúdo da embalagem.

- Os itens fornecidos com o Galaxy Buds FE, acessórios disponíveis e suas imagens podem variar dependendo do país..
- Os itens fornecidos são destinados somente para o Galaxy Buds FE e podem não ser compatíveis com outros aparelhos.
- Aparência e especificações estão sujeitas a mudanças sem prévia notificação. O tamanho das ponteiros também está sujeito a mudanças para oferecer um melhor encaixe.
- Você pode comprar acessórios adicionais no site da Samsung. Certifique-se de que eles sejam compatíveis com o Galaxy Buds FE antes de comprá-los.
- Utilize somente acessórios aprovados pela Samsung. A utilização de acessórios não aprovados pode causar problemas de desempenho e mau funcionamento que não são cobertos pela garantia.
- A disponibilidade de todos os acessórios está sujeita a mudanças dependendo exclusivamente do fabricante. Para mais informações sobre os acessórios disponíveis, consulte o site da Samsung.

Precauções para uso dos fones de ouvido

- A exposição excessiva a sons altos pode causar danos auditivos.
- Usar seus fones enquanto caminha pode distrair sua atenção e causar um acidente.
- Sempre abaixe o volume antes de usar os fones de ouvido e use apenas o volume necessário para ouvir sua conversa ou música.
- É possível que haja irritações na pele caso seus ouvidos ou fones de ouvido estejam molhados ou possuam algum material estranho neles, ou se houver contato prolongado da sua pele com os fones de ouvido. Certifique-se de que seus ouvidos estejam limpos e secos antes de usar os fones de ouvido.
- Em ambientes secos, a eletricidade estática pode se acumular nos fones de ouvido. Evite usar fones de ouvido em ambientes secos ou toque em um objeto de metal para descarregar a eletricidade estática antes de usar o fones de ouvido.
- Não use fones de ouvido ao dirigir ou andar de bicicleta. Isso pode distrair sua atenção e causar um acidente ou ser ilegal, dependendo da sua região.
- Embora o Galaxy Buds FE esteja em conformidade com os padrões internacionais de segurança, inserir os fones de ouvido com força ou usar por muito tempo pode causar dor ou irritação na pele.
- Se você sentir qualquer irritação na pele enquanto estiver usando os fones de ouvido, pare de usar imediatamente e consulte um médico especialista.
- Não limpe os fones de ouvido com ar comprimido ou use ondas ultrassônicas. Calor externo, fontes de poeira, suor, tinta, óleo ou produtos químicos (cosméticos, protetor solar, spray antibacteriano, desinfetante para as mãos, detergente, inseticida etc.) se entrar em contato com os fones de ouvido ou na base carregadora pode causar descoloração, corrosão ou danos ao Galaxy Buds FE.
- Retire e lave as ponteiros com água, seque-as bem após o uso e limpe os fones de ouvido com um pano macio e seco. Se os fones de ouvido estiverem contaminados, limpe-os com um pano macio e seco.

Limpar e gerenciar o Galaxy Buds FE

Manutenção básica

- Limpe os fones de ouvido com um pano macio e seco após o uso.
- Mantenha os fones secos. Evite que líquidos entrem em contato ou entrem nos fones.
- Limpe os fones de ouvido regularmente para evitar a formação de cera ou detritos no orifício do microfone, alto-falante e no orifício de ventilação.

Limpeza do orifício do microfone, alto-falante e saída de ar

Se o volume estiver mais baixo do que deveria com a configuração atual, limpe o orifício do microfone, o alto-falante e o orifício de ventilação. Antes de limpar o alto-falante, retire a ponteira na parte inferior do fone de ouvido.

Remova qualquer cera ou detritos com uma escova limpa, seca e macia, cotonetes ou outras ferramentas.

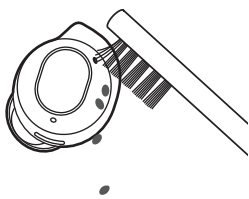

Orifício do microfone

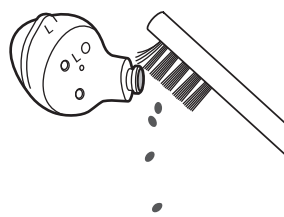

Alto-falante



Saída de ar

- ⚠ Não use força excessiva durante a remoção de cera de ouvido ou detritos. O orifício do microfone, alto-falante e duto de ar podem ser danificados.

Limpeza dos contatos de carregamento

Se a bateria não carregar corretamente, limpe os contatos dourados com um pano seco.

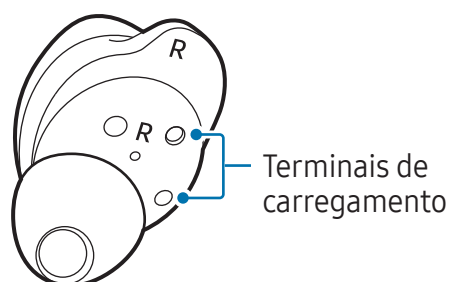

Limpar os fones de ouvido e a base carregadora

Quando a base carregadora e os fones de ouvido forem expostos a materiais estranhos como poeira, areia ou partículas de metal, o Galaxy Buds FE pode não carregar adequadamente ou pode ser danificado. Se os fones de ouvido ou a base carregadora forem expostos a materiais estranhos, limpe-os com um pano macio e seco antes de inseri-los na base carregadora.

Reiniciar os fones

Se o touchpad travar ou se os fones de ouvido não funcionarem adequadamente, reinicie os fones de ouvido.

Para e reiniciar os fones, insira os fones em seus compartimentos correspondentes na base carregadora com bateria e remova-os após 7 segundos ou mais.

-  Se a base carregadora estiver com o nível de bateria baixo, carregue um pouco a base.

Acoplar os fones de ouvido

Ao perder um dos fones de ouvido, você não precisa comprar um novo conjunto de fones de ouvido, porque você pode fazer um novo conjunto de fones de ouvido comprando um novo fone de ouvido e outro fone de ouvido que você já possua.

- 1 Verifique a direção de cada fone de ouvido, o fone de ouvido recém comprado e o fone de ouvido usado anteriormente e insira-os corretamente em seus compartimentos correspondentes da base carregadora.
- 2 Mantenha pressionados os touchpads dos fones de ouvido por 7 segundos ou mais. A luz indicadora da bateria do fone de ouvido piscará em verde e desligará. Depois, os fones de ouvido estarão acoplados.
 -  A luz indicadora da bateria do fone de ouvido continuará piscando em vermelho quando os fones de ouvido não estão acoplados adequadamente. Remova os fones de ouvido da base carregadora e insira-os novamente. Mantenha pressionados os touchpads dos fones de ouvido por 7 segundos ou mais.
- 3 Conecte os fones de ouvido a um smartphone. Para saber mais, consulte [Conectar com um smartphone](#).

Apêndice

Solução de problemas

Antes de contatar a Central de Atendimento Samsung, tente as seguintes soluções. Algumas situações podem não se aplicar ao seu Galaxy Buds FE.

Também é possível utilizar o Samsung Members para resolver qualquer problema que você encontre ao utilizar seu fone.

Seus fones de ouvido não funcionam

- A bateria pode estar completamente descarregada. Carregue a bateria completamente antes de usá-los.
- Se o sensor sensível ao toque não estiver em contato com o seu ouvido, o fone de ouvido pode não funcionar. Se você não ouvir um som informando que os fones de ouvido foram detectados, retire os fones de ouvido de seus ouvidos e coloque-os novamente.
- Se os touchpads dos fones de ouvido pararem de responder ou se os touchpads/ fones de ouvido não funcionarem adequadamente, insira os fones de ouvido em seus compartimentos correspondentes na base carregadora com bateria, feche a base carregadora e remova-os após 7 segundos ou mais.

O dispositivo Bluetooth não consegue localizar seus fones de ouvido

- Feche a base carregadora novamente e abra-o para entrar no modo de pareamento Bluetooth.
- Certifique-se de que seus fones de ouvido e o outro aparelho estão dentro do alcance máximo do Bluetooth (10m). A distância pode variar dependendo do ambiente em que os dispositivos estão sendo utilizados.

Se as dicas acima não resolverem o problema, contate o Serviço Autorizado Samsung.

Uma conexão Bluetooth não é estabelecida ou seus fones de ouvido e o smartphone são desconectados

- Certifique-se que não existam obstáculos, tais como paredes ou equipamento elétrico entre os dispositivos.
- Certifique-se que a versão mais recente do aplicativo Galaxy Wearable está instalada no smartphone. Se necessário, atualize o aplicativo Galaxy Wearable para a versão mais recente.
- Certifique-se de que seus fones de ouvido e o outro aparelho Bluetooth estão dentro do alcance máximo do Bluetooth (10m). A distância pode variar dependendo do ambiente em que os dispositivos estão sendo utilizados.
- Reinicie o smartphone e inicie novamente o aplicativo **Galaxy Wearable**.
- Se apenas um dos fones estiver conectado no smartphone, reinicie os fones para conectar os dois. Para reiniciar, consulte [Reiniciar os fones](#) para mais informações.

A bateria não carrega corretamente (Para carregadores aprovados pela Samsung)

- Certifique-se de que os terminais carregadores dos fones de ouvido e os da base carregadora estão em contato.
- Certifique-se de que o carregador esteja conectado adequadamente na base carregadora.
- Se os terminais da bateria estiverem sujos, ela poderá não carregar adequadamente. Limpe os terminais carregadores com um pano seco e tente recarregar a bateria novamente.

Se as dicas acima não resolverem o problema, contate o Serviço Autorizado Samsung.

O tempo de carregamento e a vida útil da bateria são diferentes entre os fones de ouvido

- O tempo de carregamento pode variar entre os dois fones de ouvido mesmo que eles tenham começado a carregar ao mesmo tempo.
- O tempo de carregamento e a bateria restante podem variar entre os dois fones de ouvido devido a componentes internos diferentes.

A bateria esgota mais rápido do que quando comprado

- Quando você expõe o Galaxy Buds FE ou a bateria a temperaturas muito baixas ou muito altas, a carga útil pode reduzir.
- A bateria é consumível e a carga útil se reduzirá com o tempo.
- Quando não estiver usando os fones de ouvido, guarde-os na base carregadora que já esteja carregada. Se você não fizer isto, o sensor sensível ao toque continuará funcionando, o que irá afetar o tempo de uso e o consumo de bateria.

Você não consegue ouvir os outros falarem

Ajuste o volume no smartphone conectado.

O som ecoa durante uma chamada

Ajuste o volume com o smartphone conectado ou vá para outra área.

O som é emitido a partir do smartphone conectado, não dos fones de ouvido, durante uma ligação

- Verifique se você está usando os fones de ouvido corretamente. Se usado de forma inadequada, você não será capaz de ouvir o áudio da chamada pelos fones de ouvido, mesmo se o ícone do Bluetooth aparecer no smartphone conectado.
- Remova os fones de ouvido e coloque-os novamente.

A qualidade do áudio está baixa

- Os serviços de rede sem fio poderão ser desativados devido a problemas com a rede da operadora. Certifique-se de manter os fones de ouvido longe de campos eletromagnéticos.
- Certifique-se de que seus fones de ouvido e o outro aparelho Bluetooth estão dentro do alcance máximo do Bluetooth (10m). A distância pode variar dependendo do ambiente em que os dispositivos estão sendo utilizados.
- Você pode notar quedas de volume ou ruídos dependendo do volume do aparelho conectado. Para evitar isso, ajuste adequadamente o som do aparelho conectado.

O som dos seus fones de ouvido é mais atrasado do que a tela ao assistir vídeos ou jogar

Os fones de ouvido podem ter um atraso entre o vídeo e áudio ao jogar ou assistir vídeos quando estão conectados a um smartphone.

O modo de controle de ruído não funciona bem

- Coloque os dois fones de ouvido e inicie o cancelamento de ruído ativo, que é um dos modos de controle de ruído. Se você não estiver certo que a função de cancelamento de ruído ativo está ativada, verifique a função no aplicativo Galaxy Wearable.
- Verifique se há acúmulo de materiais estranhos nos microfones localizados nas partes superior e inferior dos fones de ouvido e limpe-os, se necessário.
- Certifique-se de que a versão mais recente do software está instalada nos fones de ouvido.

Seu Galaxy Buds FE se apresenta quente ao tocá-lo

Quando você usa o Galaxy Buds FE por um longo período, ele pode se apresentar quente. Isto é normal e não deve afetar a vida útil ou desempenho de seu Galaxy Buds FE.

Se o Galaxy Buds FE superaquecer por longos períodos, não o utilize por um tempo. Se o Galaxy Buds FE continuar a superaquecer, contate um Serviço Autorizado Samsung.

Uma pequena abertura aparece em torno do exterior da base do Galaxy Buds FE

- Esse espaço é uma função de fabricação necessária e alguns pequenos balanços ou vibrações de algumas peças podem ocorrer.
- Com o tempo, o atrito entre as peças pode fazer com que esse espaço aumente um pouco.

Quando os fones de ouvido são removidos de seus ouvidos, as ponteiros viram ao contrário

Dependendo de como você utiliza seus fones de ouvido e a posição em que os remove, as suas ponteiros podem virar ao contrário. Neste caso, vire-as para a posição original e utilize-as novamente.

Direitos autorais

Direitos autorais © 2023 Samsung Electronics Co., Ltd.

Este manual está protegido pelas leis internacionais dos direitos autorais.

Parte alguma deste manual pode ser reproduzida, distribuída, traduzida ou transmitida de qualquer forma e em qualquer meio, seja eletrônico ou mecânico, incluindo fotocopiadora, gravação ou armazenamento em qualquer sistema de informação ou recuperação.

Marcas registradas

- SAMSUNG e o logo SAMSUNG são marcas registradas da Samsung Electronics Co., Ltd.
- Bluetooth® é uma marca mundialmente registrada da Bluetooth SIG, Inc.



- Todas as outras marcas registradas e direitos autorais são de propriedade de seus respectivos proprietários.