

SONY®

Televisor

Manual de Instruções

- Leia o manual antes de utilizar a TV.
- Guarde este manual para futuras consultas.
- Para mais informações, consulte o manual eletrônico pressionando a tecla HELP no controle remoto.

Suporte ao Cliente Sony

<http://esupport.sony.com/BR/>

Por favor, não devolva o produto à loja.

BRAVIA

KD-55X7005D / 49X7005D

Índice

AVISO IMPORTANTE	2
Informações de Segurança	4
Precauções	6
Introdução da sua TV BRAVIA®	7
Partes e Controles	9
Controles e Indicadores	9
Utilização do Controle Remoto	10
Descrição das partes do controle remoto	10
Diagrama de Conexão	12
Instalação da TV na Parede	14
Desmontando o Pedestal da TV	14
Instalação da TV em uma Parede ou em uma Área Fechada	15
Solução de Problemas	16
Problemas e Soluções	16
Especificações Técnicas	17
Termo de Garantia	Última capa

Introdução

Obrigado por escolher este produto Sony. Antes de utilizar a TV, leia atentamente este manual e guarde-o para referências futuras.

Notas

- As imagens e ilustrações utilizadas no Guia de Configuração e neste manual são apenas para referência e podem diferir da aparência real do produto.
- Este aparelho destina-se ao uso doméstico e não profissional.

A classe 55 possui um tamanho de imagem visível de 54,6 pol. (138,8 cm) e a classe 49 possui um tamanho de imagem visível de 48,5 pol. (123,2 cm) (medidos diagonalmente).

Local do Guia de Configuração

O Guia de Configuração está localizado na parte superior do calço protetor dentro da caixa de embalagem da TV.

Guia de Ajuda

O Guia de Ajuda explica como utilizar as funções da TV. Para exibir o Guia de Ajuda na TV, pressione **HELP** no controle remoto e selecione [Guia de Ajuda].

Local da etiqueta de identificação

As etiquetas do nome do modelo e da tensão de alimentação da TV estão localizadas na parte traseira da TV.

AVISO IMPORTANTE

Registro do Proprietário

O nome do modelo e o número de série estão localizados na lateral e na parte traseira da TV. Anote estes dados nos espaços fornecidos abaixo. Informe-os quando entrar em contato com o revendedor ou Serviço Autorizado Sony.

Nome do modelo

Número de série

Dúvidas & Informações Adicionais

Se após a leitura deste manual de instruções ainda tiver dúvidas relacionadas ao uso da TV Sony®, entre em contato com a Central de Relacionamento, fone: 4003 7669 para capitais e regiões metropolitanas / 0800 880 7669 para as demais localidades e Estado do Rio de Janeiro, ou com um Serviço Autorizado Sony.

ADVERTÊNCIA E PRECAUÇÕES

Para evitar o perigo de fiação ou choque elétrico, não exponha o televisor à chuva ou umidade.

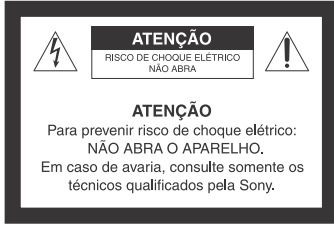

Este símbolo tem o propósito de alertar o usuário sobre a presença de “tensões perigosas” não isoladas, dentro do gabinete do produto, as quais podem ter intensidade suficiente para constituir risco de choque elétrico para as pessoas.



Este símbolo tem o propósito de alertar o usuário quanto à presença de instruções importantes de operação e manutenção (serviços) no Manual de Instruções que acompanha o produto.

Para Segurança

O aparelho não deve ser exposto a líquido, inclusive na forma de pingos; nem coloque sobre o aparelho objetos contendo líquido, como vasos e copos, pois poderá danificar o aparelho e expor o consumidor a riscos desnecessários.

PRECAUÇÃO

Para reduzir o risco de choque elétrico, não utilize o cabo de alimentação CA com uma extensão ou outro tipo de tomada na qual o plugue não seja inserido completamente.

- Opere a TV somente em 110V ~ 220V CA, 60Hz.

Segurança

- Use o cabo de alimentação CA especificado pela Sony e apropriado para a tensão de alimentação local.
- Se algum líquido ou objeto cair dentro do gabinete, desconecte a TV imediatamente da tomada e procure o Serviço Autorizado Sony antes de operar o aparelho novamente.
- Se você não for utilizar a TV por um período longo, desconecte o cabo de alimentação da tomada, puxando o pelo corpo do plugue e nunca pelo cabo.
- Para obter mais informações sobre precauções de segurança, veja “Folheto de Instruções de Segurança” (fornecido).

Instalação

- A TV deve ser instalada próxima a uma tomada da rede elétrica de fácil acesso.
- Para evitar o superaquecimento interno, não bloqueie as aberturas de ventilação.
- Não instale a TV em um local quente ou úmido, nem onde fique exposta à quantidade excessiva de poeira ou vibrações mecânicas.
- Se a TV for transferida diretamente de um local frio para quente, ou se a temperatura ambiente mudar repentinamente, a imagem poderá ficar borrada ou apresentar cores de baixa qualidade devido à condensação de umidade. Neste caso, espere algumas horas para que a umidade se evapore antes de ligar a TV novamente.
- Para obter uma imagem de melhor qualidade, não exponha a tela diretamente à iluminação ou à luz solar direta. Recomenda-se usar um refletor de teto direcionado para baixo ou cobrir as janelas que ficam voltadas para a tela com uma cortina opaca. É desejável a instalação da TV em uma sala onde o piso e as paredes não sejam de material refletivo.

Para Clientes

- Para instalar este aparelho são necessários instaladores experientes. Assure-se de contratar instaladores autorizados Sony, e verifique todos os itens de segurança durante a instalação.

Nota sobre ENCE

Esta TV está de acordo com o Programa Brasileiro de Etiquetagem – PBE do Inmetro, conforme Portaria Inmetro/MDIC Nº 85 de 24 de Março de 2009, sendo que a Etiqueta Nacional de Consumo de Energia – ENCE informa o consumo de energia em modo de espera (standby), e também que o produto cumpre os requisitos de segurança estabelecidos em normas nacionais e/ou internacionais além de informar a diagonal visual.

ADVERTÊNCIA

Evite o uso prolongado do aparelho com volume alto (potência superior a 85 decibéis), pois isto poderá prejudicar a sua audição (Lei Federal Nº 11.291/06).

A seguir, incluímos uma tabela com os níveis de intensidade sonora em decibéis e os exemplos de situações correspondentes para a sua referência.

Nível de Decibéis	Exemplos
30	Biblioteca silenciosa, sussurros leves
40	Sala de estar, refrigerador, quarto longe do trânsito
50	Trânsito leve, conversação normal, escritório silencioso
60	Ar-condicionado a uma distância de 6 m, máquina de costura
70	Aspirador de pó, secador de cabelos, restaurante ruidoso
80	Tráfego médio de cidade, coletor de lixo, alarme de despertador a uma distância de 60 cm
OS RUIDOS ABAIXO PODEM SER PERIGOSOS EM CASO DE EXPOSIÇÃO CONSTANTE	
90	Metrô, motocicleta, tráfego de caminhão, cortador de grama
100	Caminhão de lixo, serra elétrica, furadeira pneumática
120	Show de banda de rock em frente às caixas acústicas, trovão
140	Tiro de arma de fogo, avião a jato
180	Lançamento de foguete

Informação cedida pela Deafness Research Foundation, por cortesia.

DESCARTE DE PILHAS E BATERIAS



Após o uso, as pilhas e/ou baterias deverão ser entregues ao estabelecimento comercial ou rede de assistência técnica autorizada.

Pilhas e Baterias Não Recarregáveis

Atenção:

- Verifique as instruções de uso do aparelho certificando-se de que as polaridades (+) e (-) estão no sentido indicado. As pilhas poderão vazar ou explodir se as polaridades forem invertidas, expostas ao fogo, desmontadas ou **recarregadas**.
- Evite misturar com pilhas de outro tipo ou com pilhas usadas, transportá-las ou armazená-las soltas, pois aumenta o risco de vazamento.
- Retire as pilhas caso o aparelho não esteja sendo utilizado, para evitar possíveis danos na eventualidade de ocorrer vazamento.
- As pilhas devem ser armazenadas em local seco e ventilado.
- No caso de vazamento de pilha, evite o contato com ela. Lave qualquer parte do corpo afetado com água abundante. Ocorrendo irritação, procure auxílio médico.
- Não remova o invólucro da pilha.
- Mantenha fora do alcance das crianças. Em caso de ingestão procure auxílio médico imediatamente.

Informações de Segurança

PRECAUÇÃO

Nunca instale a TV em locais instáveis. A TV pode cair causando ferimentos pessoais graves ou até mesmo a morte. Muitos ferimentos, particularmente em crianças, podem ser evitados tomando-se precauções simples como:

- Utilizar armários ou suportes recomendados pelo fabricante da TV.
- Utilizar somente móveis que suportam a TV com segurança.
- Assegurar que a TV não está pendendo na borda do móvel em que se encontra.
- Não instalar a TV em móveis altos, como armários de cozinha ou estantes, sem prender a TV e o móvel, para um apoio adequado.
- Não colocar a TV sobre tecidos ou outros materiais que podem ficar entre a TV e o móvel de apoio.
- Educar as crianças sobre os perigos de subir em móveis para alcançar a TV ou o controle remoto.

Para manter a sua TV atual ou realocá-la, as mesmas considerações acima devem ser tomadas.

Antes de configurar a TV

Alguns modelos de TV são fornecidos com o pedestal desmontado para que você possa instalar a TV diretamente na parede. Consulte a página 14 (Instalação da TV na Parede) para instalar a TV na parede. Se optar por não instalar a TV na parede, instale o pedestal na TV. Você necessitará de uma chave Phillips (não fornecida) e dos parafusos fornecidos para realizar esta operação. Consulte o Guia de Configuração. Certifique-se de observar os cuidados a seguir durante a instalação da sua TV:

- Desconectar todos os cabos antes de transportar a TV.
- Transportar a TV com um número adequado de pessoas; TVs grandes necessitam de duas ou mais pessoas.
- Posicionar corretamente as mãos enquanto transporta a TV é muito importante para a sua segurança e para evitar danos ao aparelho.

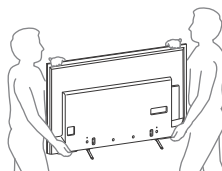

- Assegure uma ventilação adequada à sua TV, consulte a página 15.
- Para obter uma imagem de melhor qualidade, não exponha a tela à iluminação direta ou à luz do sol.
- Evite instalar a TV em uma sala onde as paredes e os pisos sejam de materiais refletivos.
- Evite mover a TV de um local frio para outro quente. As mudanças repentinas de temperatura poderão causar a condensação de umidade, afetando a qualidade da imagem e/ou as cores na sua TV. Se isto ocorrer, aguarde toda a umidade evaporar antes de ligar a TV.

Fixar a TV



A Sony recomenda veementemente que sejam tomadas medidas de segurança para evitar a queda da TV. As TVs não instaladas de forma segura podem cair e provocar danos à propriedade, ferimentos graves ou até mesmo a morte.

Para evitar a queda da TV

- Prenda a TV de forma segura na parede e/ou em uma estante.
- Não permita que crianças brinquem ou subam nos móveis e nos aparelhos de TV.
- Evite colocar ou pendurar objetos na TV.
- Nunca instale a TV em:
 - superfícies escorregadias, instáveis e/ou irregulares.
 - móveis que possam ser escalados, como armários com gavetas.
- Instale a TV onde ela não possa ser puxada empurrada ou derrubada.
- Cuide para que todos os cabos (cabo de alimentação CA e cabos de conexão) estejam fora do alcance de crianças.

Medidas recomendadas para a instalação segura da TV

Considere as seguintes medidas quando instalar a sua TV em uma estante (não fornecida).

1 Fixe a estante onde a TV será instalada.

Certifique-se de que a estante seja adequada para suportar o peso da TV. Utilize dois suportes tipo mão francesa (não fornecidos) para fixar a estante. Para cada suporte, utilize parafusos apropriados para:

- Fixar um lado do suporte na parede.
- Fixar o outro lado do suporte na estante.

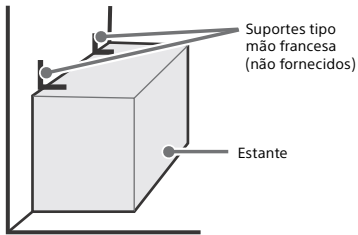

2 Fixe a TV na estante.

Utilize os itens listados a seguir (não fornecidos):

- Parafuso de máquina M6 (a ser parafusado na tampa traseira da TV).
- Um parafuso ou outro fixador similar (para fixá-lo na estante).
- Corda ou corrente (forte e suficiente para suportar o peso da TV). Certifique-se de que não haja folga excessiva na corda ou na corrente.

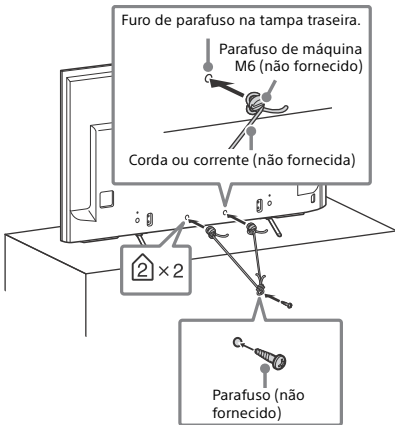

O comprimento do parafuso de máquina M6 difere de acordo com o diâmetro da corda ou corrente. Veja a ilustração a seguir.

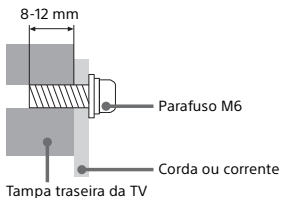

3 Prenda a TV na parede utilizando parafusos, prendedor de parede e corrente (ou corda).

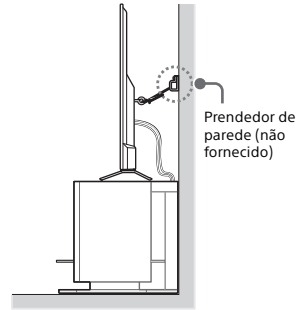
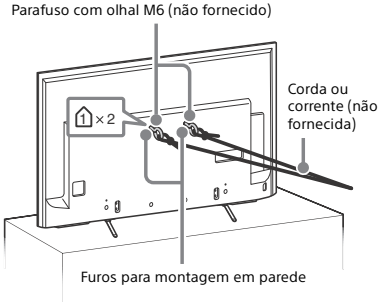

Veja a ilustração abaixo para o comprimento do parafuso com olhal M6.

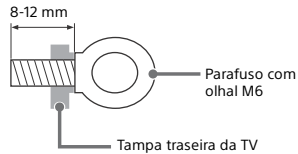

Nota

- Fixar a TV à estante, sem fixar a TV e a estante à parede proporciona uma proteção mínima contra a queda da TV. Para proteção maior, certifique-se de seguir as três medidas recomendadas.

Precauções

Como cuidar da sua TV BRAVIA

A segurança é muito importante, por isso leia e siga as instruções do Folheto de Segurança fornecido separadamente.

Desconecte a TV e outros equipamentos conectados da tomada da rede elétrica antes de iniciar a limpeza da TV.

- Limpe a tela LCD gentilmente com um pano macio.
- As sujeiras resistentes podem ser removidas com um pano levemente umedecido com uma solução suave de sabão com água morna.
- Se utilizar um pano previamente tratado com produtos químicos, siga as instruções fornecidas na embalagem do pano.
- Nunca borrife água ou detergente diretamente na TV. O líquido pode escorrer para dentro da tela ou para as partes externas e infiltrar no seu aparelho de TV, danificando-o.
- Nunca utilize solventes fortes como tiner, álcool ou gasolina para a limpeza.
- Não conecte a TV à tomada da rede elétrica até que a umidade da limpeza se evapore.
- Não toque na TV se as suas mãos estiverem cobertas de substâncias químicas, como creme para as mãos ou protetor solar.

A TV também deve ser instalada em uma superfície estável para evitar que ela caia (consulte a página 4). Se você tiver crianças pequenas ou animais de estimação em sua casa, verifique regularmente se a TV está fixada com segurança.



Recomendação para o plugue tipo F

A projeção do fio interno da parte de conexão deve ser inferior a 1,5 mm.

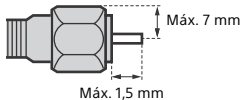

(Desenho de referência de um plugue tipo F)

Introdução da sua TV BRAVIA®

Experimentando a impressionante 4K com a sua TV BRAVIA

Para experimentar os detalhes impressionantes da sua nova TV **BRAVIA**, é necessário ter acesso à programação de alta definição (HD). A sua TV **BRAVIA** pode receber e exibir a programação HD através de:

- Transmissão através de uma antena de qualidade de alta definição
- Assinatura de TV a cabo de alta definição
- Assinatura de TV via satélite de alta definição
- Reprodutor de discos Blu-ray Disc™ ou outros equipamentos externos compatíveis com HD

Entre em contato com o provedor do serviço de TV a cabo, TV via satélite ou HD para obter informações sobre como atualizar a programação HD.

Os quatro passos para uma experiência de TV 4K

Aparelho de TV, Som, Fonte e Configuração

Juntamente com o seu **aparelho de TV BRAVIA**, um sistema de alta definição completo (Full HD) requer um sistema de **som** HD, uma **fonte** de programação HD e uma **configuração** de conexão adequada. Depois que a configuração HD estiver completa, você estará preparado para desfrutar fontes com aumento de resolução de HD para 4K.



Fonte 16:9 (alta definição)

A maioria dos sinais HDTV utiliza o tamanho de tela widescreen de 16:9, que preenche a tela da sua **BRAVIA**, mantendo uma imagem nítida, clara e viva.







Fonte 4:3 (definição padrão)

A maioria dos sinais de definição padrão utiliza o tamanho quadrado de 4:3. Quando uma imagem 4:3 é exibida em uma HDTV, você verá faixas pretas nas laterais da imagem. A qualidade da imagem pode não ser tão nítida como das fontes HD.

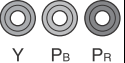
Esta TV exibe todos os sinais de entrada de vídeo na resolução de 3.840 pontos x 2.160 linhas.

A tabela a seguir mostra os formatos de vídeo de alta definição (HD) e definição padrão (SD) suportados pelas entradas da TV **BRAVIA**.

	ENTRADA	VÍDEO	ÁUDIO	FORMATOS SUPORTADOS									
				4K*1	1080/24p/30p	1080p*1	1080i	720/24p/30p	720p*1	480p/576p	480i/576i	PC*2	
4K/ HD	HDMI			✓	✓	✓	✓	✓	✓	✓	✓	✓	✓
	COMPONENT	 Y Pb Pr	 Audio L/R			✓	✓		✓	✓	✓		
SD	VIDEO	 Conexão de vídeo composto	 Audio L/R									✓	

*1 Para mais informações sobre os formatos suportados, consulte as "Especificações Técnicas" neste manual.

*2 Para mais informações sobre os formatos de PC suportados, consulte o Guia de Ajuda.

Nota

- Para ajudar a assegurar a mais alta qualidade para a sua experiência de alta definição, utilize os cabos HDMI (High-Definition Multimedia Interface: Interface Multimídia de Alta Definição) Sony.

Partes e Controles

Controles e Indicadores

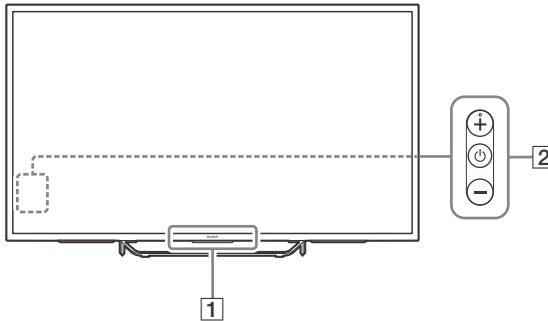

1 Sensor de controle remoto* / Sensor de luz* / LED de iluminação

O LED de iluminação acende-se ou pisca de acordo com o status da TV.

- Branco
Quando a TV é ligada/quando o modo sem imagem é ativado/durante a atualização do software, etc.
- Ciano
Durante a conexão sem fio a um dispositivo móvel.
- Âmbar
O timer está ajustado.

2 ⏻ (Liga/Desliga) / + / -

Quando a TV está desligada,
Pressione ⏻ para ligar.

Quando a TV está ligada,
Mantenha pressionada ⏻ para desligar.
Pressione ⏻ repetidamente para mudar de função e, em seguida, pressione a tecla + ou - para:

- Ajustar o volume
- Selecionar o canal
- Selecionar a fonte de entrada da TV

* Não coloque nada próximo do sensor.

Utilização do Controle Remoto

Descrição das partes do controle remoto

O formato do controle remoto, a disposição, disponibilidade e a função das teclas do controle remoto podem variar dependendo da sua região/país/modelo da TV.

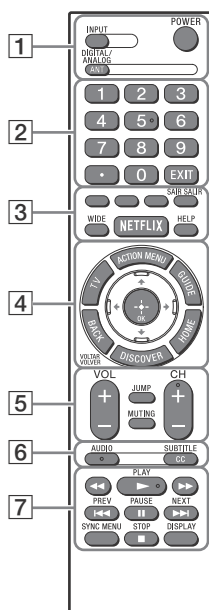

1 INPUT

Exibe e seleciona a fonte de entrada.

POWER

Liga ou desliga a TV (modo standby (espera)).

ANT/DIGITAL/ANALOG

Altera entre o modo analógico e digital.

2 Teclas numéricas



Use com as teclas 0-9 para selecionar os canais digitais.

EXIT/SAIR SALIR

Retorna à tela anterior ou sai do menu.

Quando um serviço de Aplicativo Interativo estiver disponível, pressione esta tecla para sair do serviço.

3 Teclas coloridas

Executa a função correspondente naquele momento.

WIDE

Muda o formato da tela.

NETFLIX (Exclusivo para regiões/países/modelos de TV especificados)

Acessa o serviço online "NETFLIX".

HELP

Exibe o Menu Ajuda. O Guia de Ajuda pode ser acessado a partir deste menu.

4 ACTION MENU

Exibe uma lista de funções contextuais.

TV

- Muda para um canal de TV ou entrada a partir de outros aplicativos.
- Liga a TV para exibir o canal de TV ou a entrada.

GUIDE

Exibe o guia de programação digital.

BACK/VOLTAR VOLVER

Retorna à tela anterior.

HOME

Exibe o Menu Home da TV.

DISCOVER

Exibe a Barra de Conteúdos para pesquisa de conteúdos.

▲/◆/◆/◆/⊕ (Seleciona um item/
Confirma)

5 VOL +/- (Volume)

Ajusta o volume.

JUMP

Alterna (para trás e para frente) entre dois canais ou entradas. A TV alterna entre o canal ou entrada atual e o último canal ou entrada selecionados.

MUTING

Silencia o som. Pressione novamente para restaurar o som.

CH +/- (Canal)

Seleciona o canal.

6 AUDIO

Muda o idioma do programa que está sendo visualizado no momento.

CC/SUBTITLE

Ativa ou desativa as legendas (quando o recurso está disponível).

7 ◀◀/▶▶/▶▶/▶▶/▶▶/▶▶/▶▶/▶▶

Opera o conteúdo da mídia na TV e no dispositivo compatível com BRAVIA Sync conectado.

SYNC MENU

Exibe o menu BRAVIA Sync.

DISPLAY

Exibe informações sobre o canal/programa/ entrada a qual você está assistindo.

Instruções de utilização do controle remoto IR (infravermelho)

- Aponte o controle remoto diretamente para o receptor IR (infravermelho) localizado na sua TV.
- Certifique-se de que nenhum objeto esteja bloqueando o caminho entre o controle remoto e o receptor IR (infravermelho) da sua TV.

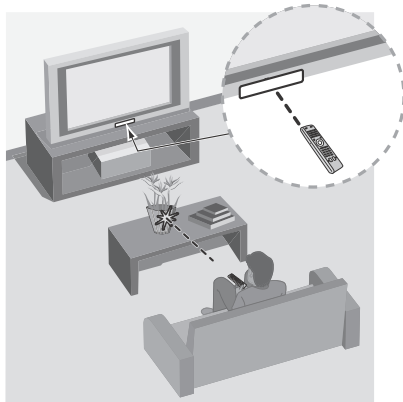

- As lâmpadas fluorescentes podem interferir na operação do controle remoto; experimente apagá-las.
- Se tiver problemas com o controle remoto, reinsira ou substitua as pilhas e certifique-se de que elas estejam inseridas corretamente.

Diagrama de Conexão

Para mais informações sobre as conexões, consulte o Guia de Ajuda (página 2).

Nota

- Ao conectar o cabo à tomada de TV a cabo/Antena, use apenas os dedos para apertar. O aperto excessivo das conexões pode danificar a TV.

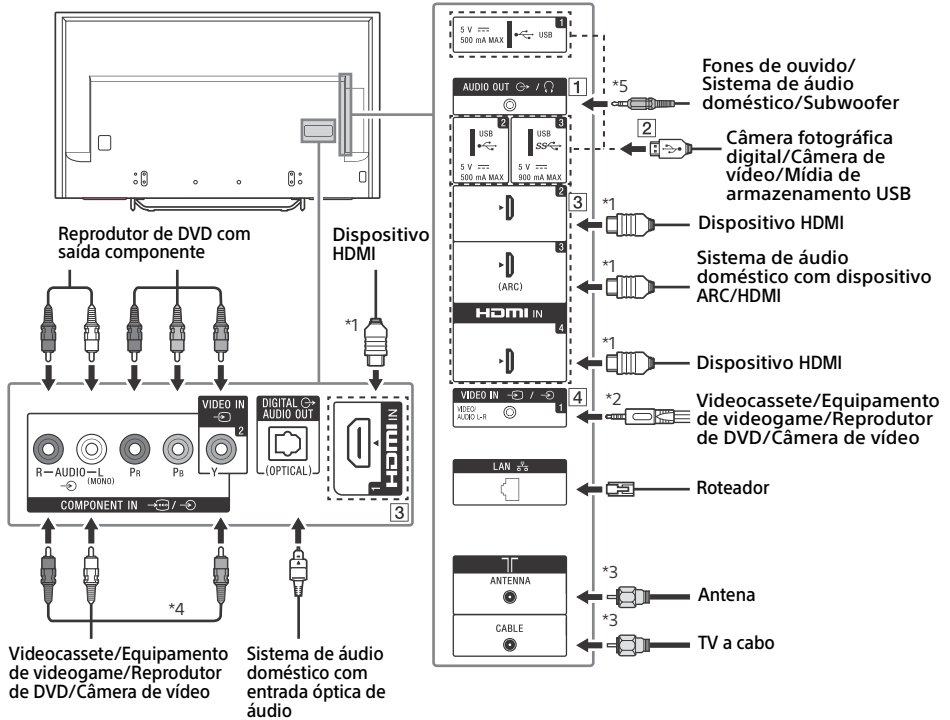

1 AUDIO OUT*5 ⇄ / ⏸

- Para ouvir o som da TV através do equipamento conectado, pressione **HOME**. Selecione [Configurações] → [Som] → [Saída de fones de ouvido/Áudio] e, em seguida, selecione o item desejado.

2 USB 1/2, SS USB 3

- A conexão de um dispositivo USB grande pode causar interferência em outros dispositivos conectados ao lado dele.
- Ao conectar um dispositivo USB grande, conecte-o à porta USB 1.

3 HDMI IN 1/2/3/4

- Se conectar um sistema de áudio digital compatível com a tecnologia ARC (Audio Return Channel (Canal de Retorno de Áudio)), use HDMI IN 3. Caso contrário, uma conexão adicional com DIGITAL AUDIO OUT (OPTICAL) será necessária.

4 VIDEO IN 1

- Para uma conexão composta, utilize o cabo de extensão analógico fornecido*6.

*1

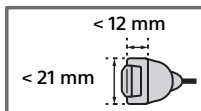

*2

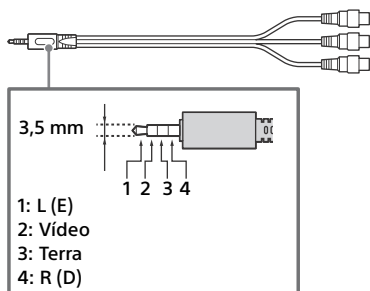

*3

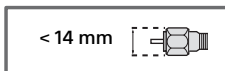

*4 Quando conectar equipamentos mono, conecte-os à tomada de áudio L (MONO).

*5 Suporta somente a minitomada estéreo de 3 polos.

*6 Exclusivo para algumas regiões/países/modelos de TV.

Instalação da TV na Parede

Este manual de instruções da TV mostra somente os passos de preparação da instalação da TV antes da instalação na parede.

A sua TV pode ser montada em uma parede utilizando um suporte de parede (não fornecido) pronto para uso conforme embalado. Se o pedestal estiver instalado na TV, remova-o. Consulte abaixo (Desmontando o Pedestal da TV).

Prepare a TV para a instalação do suporte de parede antes de realizar as conexões dos cabos.

Para proteção do produto e por razões de segurança, a Sony recomenda veementemente que a instalação de sua TV na parede seja realizada por Instaladores Autorizados Sony. Não tente instalar sozinho.

- Siga o manual de instruções fornecido com o suporte de parede correspondente ao seu modelo. É necessária experiência suficiente para instalar esta TV, especialmente para determinar a resistência da parede que irá suportar o peso da TV.
- O comprimento do parafuso do suporte de parede difere de acordo com a espessura do suporte de parede. Veja a ilustração a seguir.

8 mm - 12 mm

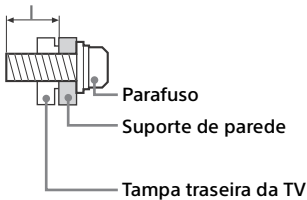

- Certifique-se de guardar os parafusos e o pedestal removidos em um lugar seguro até o momento de utilizá-los novamente. Mantenha os parafusos fora do alcance de crianças pequenas.

Nota

- Leia o Folheto de Segurança fornecido para informações de segurança adicionais.

Desmontando o Pedestal da TV

Para desmontar o pedestal da TV, remova os parafusos .

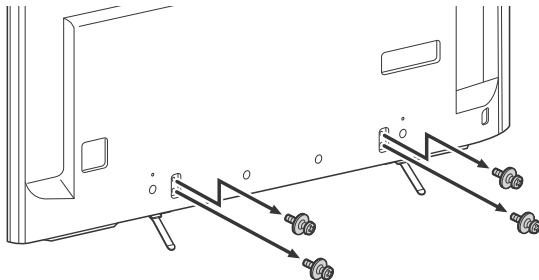

Notas

- Não remova o pedestal por nenhum motivo, exceto para instalar os acessórios correspondentes na TV.
- Certifique-se de colocar a TV na posição vertical antes de ligá-la. Para evitar irregularidade na imagem, não ligue a TV com o painel LCD voltado para baixo.
- Quando voltar a fixar o pedestal, certifique-se de fixar os parafusos (previamente retirados) nos orifícios originais da parte de trás da TV.

Instalação da TV em uma Parede ou em uma Área Fechada

Certifique-se de que a TV tenha uma circulação de ar adequada. Deixe espaço suficiente ao redor da TV conforme ilustrado a seguir.

Quando instalada com pedestal

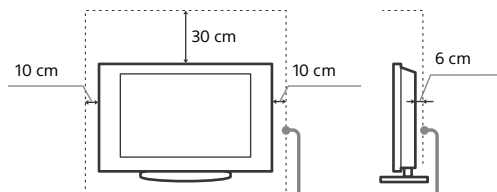

Deixe no mínimo este espaço ao redor do aparelho.

Quando instalada na parede

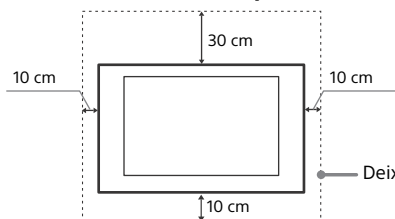

Deixe no mínimo este espaço ao redor do aparelho.

Nunca instale a TV conforme a seguir:

Circulação de ar bloqueada.

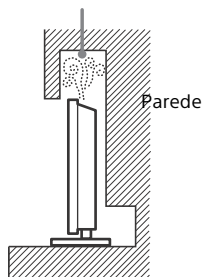

Circulação de ar bloqueada.

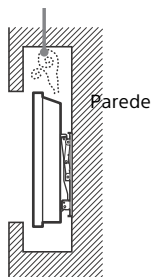

Nota

- Uma circulação de ar inadequada pode causar um superaquecimento na TV e, conseqüentemente, danificar o aparelho ou provocar um incêndio.

Solução de Problemas

Para manter o software da TV atualizado, é necessário fazer o download das informações mais recentes do software através do sistema de radiodifusão digital ou Internet e atualizar o software. Selecione [Atualizar agora] para iniciar uma atualização do software. O LED de iluminação piscará em branco enquanto o software estiver sendo atualizado. A tela a seguir com [Updating...] aparecerá durante a atualização do software.

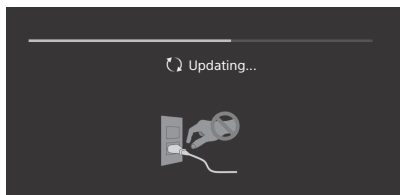

Não desconecte o cabo de alimentação CA durante este processo. Se o fizer, a atualização de software pode não ser concluída completamente, e isso pode fazer com que o software não funcione corretamente. A atualização de software pode demorar até 30 minutos. Se você não desejar atualizar o software automaticamente, pressione **HOME** e selecione [Ajuda] → [Atualização de Software do Sistema] → [Download Automático Software] → [Não].

Quando você conectar a TV, é possível que ela não ligue por um tempo mesmo que você pressione a tecla Liga/Desliga no controle remoto ou na TV. Isso ocorre porque ela precisa de um tempo para inicializar o sistema. Aguarde aproximadamente 1 minuto e, em seguida, opere-a novamente. Quando você ligar a TV pressionando a tecla Liga/Desliga no controle remoto ou na TV, será necessário um tempo para acender a iluminação de LED e para o controle remoto funcionar.

Quando o LED de iluminação estiver piscando na cor vermelha, conte quantas vezes ele piscará (o intervalo de tempo é de 3 segundos).

Se o LED de iluminação piscar na cor vermelha, reinicialize a TV desconectando o cabo de alimentação CA da TV por dois minutos e, em seguida, ligue a TV.

Se o problema persistir, entre em contato com um Serviço Autorizado Sony (informações

fornecidas no Termo de Garantia) informando o número de vezes que o LED de iluminação piscou em vermelho (o intervalo de tempo é de 3 segundos). Desconecte o cabo de alimentação CA e entre em contato com um Serviço Autorizado Sony.

Quando o LED de iluminação não estiver piscando, verifique os itens abaixo.

Você também pode consultar a seção de solução de problemas no Guia de Ajuda ou realizar o autodiagnóstico selecionando [Ajuda] → [Autodiagnóstico]. Se o problema persistir, entre em contato com um Serviço Autorizado Sony (informações fornecidas no Termo de Garantia).

Problemas e Soluções

Sem imagem (a tela está escura) e sem som.

- Verifique as conexões da antena/TV a cabo.
- Conecte a TV a uma tomada de alimentação CA e pressione a tecla  da TV ou a tecla **POWER** do controle remoto.

Alguns programas não podem ser sintonizados.

- Verifique as conexões da antena/TV a cabo.

O controle remoto não funciona.

- Substitua as pilhas.

A senha da [Classificação indicativa (Transmissão)] foi esquecida.

- Digite 4357 para o código PIN. Atualize o código PIN selecionando [Configurações] → [Classificação indicativa (Transmissão)] → [Mudar senha].

A TV e o entorno dela estão quentes.

- Quando a TV permanecer ligada por um período longo, a TV e o seu redor podem ficar quentes ao toque. Isto não é um mau funcionamento da TV.

Como redefinir a TV para os valores ajustados na fábrica.

- Ligue a TV. Você pode redefinir a TV para as configurações de fábrica pressionando **HOME** e selecionando [Configurações] → [Armazenamento e redefinição] → [Redefinir configuração original].
ADVERTÊNCIA: A reinicialização apagará todos os ajustes personalizados, incluindo o ajuste de [Classificação indicativa (Transmissão)].
- Por motivos de segurança, antes de descartar, vender ou passar sua TV para um terceiro, certifique-se de remover todas as informações pessoais e de conta desvinculando/cancelando registros, encerrando a assinatura, desativando

todos os serviços de rede, bem como redefinindo as configurações da TV para os valores de fábrica.

Áudio ou vídeo congelados, uma tela em branco ou TV não respondendo aos comandos das teclas da TV ou do controle remoto.

- Realize uma reinicialização simples da TV desconectando o cabo de alimentação CA da tomada por aproximadamente dois minutos, em seguida, conecte-o novamente.

As teclas \odot , + e - não podem ser localizadas na TV.

- Veja a ilustração abaixo para localizar as teclas da TV.

Parte traseira da TV

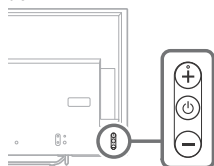

O LED de iluminação acende-se.

- Se você não deseja que o LED de iluminação seja aceso, pode desligá-lo. Pressione **HOME** e, em seguida, selecione [Configurações] → [Iluminação LED] → [Não].

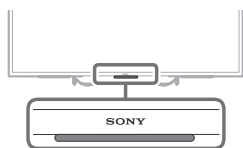

Não é possível estabelecer uma conexão com um roteador sem fio através de WPS (Wi-Fi Protected Setup).

- Se você utiliza a segurança WEP, selecione [Fácil] → Wi-Fi] → [Conectar pela lista de pesquisa]. Em seguida, selecione o nome da rede (SSID) à qual deseja se conectar.

Não é possível encontrar o nome desejado da rede na configuração de rede.

- Selecione [[Registro manual]] e pressione \oplus para digitar o nome da rede.

Especificações Técnicas

Sistema

Sistema de televisão

Analógico: NTSC / PAL-M / PAL-N
Digital: SBTVD

Cobertura de canais

Dependendo da seleção do país/região
Analógica: UHF/VHF/TV a cabo
Digital: UHF/VHF

Sistema do painel

Painel LCD (tela de cristal líquido), retroiluminação LED

Potência de saída dos alto-falantes (RMS)

10 W + 10 W (8 ohms, 1 kHz, 10% THD (Distorção Harmônica Total), 127 V)

Tecnologia wireless

Protocolo IEEE802.11ac/a/b/g/n
Bluetooth Versão 4.1

Tomadas de entrada/saída

ANTENNA/CABLE

Terminal de antena externa de 75 ohms para entradas RF

\square / \square VIDEO IN 1

Entrada de vídeo/áudio (minitomadas)

\square / \square COMPONENT IN

YPbPr (vídeo componente): 1080p (50, 60 Hz), 1080i (50, 60 Hz), 720p (50, 60 Hz), 576p, 576i, 480p, 480i
Entrada de áudio (tomadas RCA)

\square VIDEO IN 2

Entrada de vídeo (plugue RCA comum com entrada Y)

HDMI IN 1/2/3/4 (Suporta resolução 4K, compatível com HDCP 2.2)

Vídeo:

4096 × 2160p (50, 60 Hz)^{*1, *2},
4096 × 2160p (24 Hz)^{*1}, 3840 × 2160p (50, 60 Hz)^{*2}, 3840 × 2160p (24, 25, 30 Hz), 1080p (30, 50, 60 Hz), 1080/24p, 1080i (50, 60 Hz), 720p (30, 50, 60 Hz), 720/24p, 576p, 576i, 480p, 480i, formatos PC
^{*1} 3840 × 2160p é exibido quando 4096 × 2160p é recebido.

^{*2} Somente HDMI IN 2 / 3.

Áudio: PCM linear de 5.1 canais: 32, 44,1, 48, 88,2, 96, 176,4 e 192 kHz, 16, 20 e 24 bits, Dolby Digital, Dolby Digital Plus e DTS

ARC (Audio Return Channel (Canal de Retorno de Áudio)) (somente HDMI IN 3)

(PCM linear de dois canais, Dolby Digital, Dolby Digital Plus, DTS)

DIGITAL AUDIO OUT (OPTICAL)

Tomada digital óptica (PCM linear de dois canais, Dolby Digital, DTS)

AUDIO OUT / (minitomada estéreo)

Saída para fones de ouvido, áudio, Subwoofer

1, 2, 3

Portas USB 1 e 2 suportam USB de alta velocidade (USB2.0).

Porta USB 3 suporta USB de super velocidade (USB3.0).

LAN

Conector 10BASE-T/100BASE-TX (A velocidade da conexão pode ser diferente dependendo do ambiente de rede. A taxa e a qualidade de comunicação de 10BASE-T/100BASE-TX não estão garantidas nesta TV.)

Rede doméstica

Consulte o Guia de Ajuda para obter informações sobre os formatos suportados.

Outros

Acessórios opcionais

Controle Remoto por Voz: RMF-TX200B

Temperatura de operação

0 °C – 40 °C

Umidade de operação

10 % – 80 % UR (sem condensação)

Alimentação e outros

Requisitos de alimentação

110 V - 220 V CA, 60 Hz

Consumo de energia

em operação

KD-55X7005D: 171 W

KD-49X7005D: 138 W

em standby*

Menos de 0,50 W

Tamanho da tela (medido diagonalmente)

(Aprox.)

KD-55X7005D: 138,8 cm / 54,6 polegadas

(classe 55)

KD-49X7005D: 123,2 cm / 48,5 polegadas

(classe 49)

Resolução da tela

3.840 pontos (horizontal) × 2.160 linhas (vertical)

Tensão de saída

USB 1/2

5 V, , 500 mA MAX

USB 3

5 V, , 900 mA MAX

Dimensões (Aprox.)

com pedestal

KD-55X7005D: 1.245 × 770 × 235 mm

KD-49X7005D: 1.107 × 690 × 235 mm

sem pedestal

KD-55X7005D: 1.245 × 730 × 78 mm

KD-49X7005D: 1.107 × 651 × 78 mm

Padrão de furo para montagem na parede

KD-55X7005D: 200 × 200 mm

KD-49X7005D: 200 × 200 mm

Tamanho do parafuso para montagem na parede (mm)

M6 (comprimento: consulte o diagrama na página 14.)

Peso (Aprox.)

com pedestal

KD-55X7005D: 17,8 kg

KD-49X7005D: 14,1 kg

sem pedestal

KD-55X7005D: 16,9 kg

KD-49X7005D: 13,2 kg

- * O consumo de energia no modo standby aumenta quando a sua TV é conectada à rede (Internet).

Notas

- A disponibilidade dos acessórios opcionais depende do país/região/modelo de TV/estoque.
- Projeto e especificações técnicas sujeitos a alterações sem prévio aviso.

Informações sobre marcas registradas

- Os termos HDMI e HDMI High-Definition Multimedia Interface e o logotipo HDMI são marcas comerciais ou marcas registradas da HDMI Licensing LLC nos Estados Unidos e em outros países.
- Fabricada de acordo com a licença da Dolby Laboratories. Dolby, Dolby Audio e o símbolo D duplo são marcas registradas da Dolby Laboratories.
- “BRAVIA” e BRAVIA, S-Force, Motionflow, BRAVIA Sync e  são marcas comerciais ou marcas registradas da Sony Corporation.
- Gracenote, Gracenote eyeQ, Gracenote VideoID, Gracenote Video Explore, a logomarca e o logotipo Gracenote e o logotipo “Powered by Gracenote” são marcas registradas ou marcas comerciais da Gracenote nos Estados Unidos e/ou em outros países.
- Java e todas as marcas comerciais e logotipos baseados em Java são marcas comerciais ou marcas registradas da Oracle e/ou de suas empresas afiliadas. Outros nomes podem ser marcas comerciais de seus respectivos proprietários.
- ASTRO TV é um software desenvolvido pela TOTVS S/A que implementa a norma de interatividade do Sistema Brasileiro de TV Digital “Ginga” ABNT NBR-15606.
- GINGA® é uma marca registrada da PUC-Rio/UFPB
- NCL® é uma marca registrada da PUC-Rio
- Opera® Devices SDK da Opera Software ASA. Copyright 1995-2015 Opera Software ASA. Todos os direitos reservados.
- Wi-Fi, Wi-Fi Direct, Miracast, Wi-Fi Protected Setup e o logotipo Wi-Fi CERTIFIED são marcas comerciais ou marcas registradas da Wi-Fi Alliance.
- Para informações sobre patentes DTS, consulte <http://patents.dts.com>. Fabricado sob licença da DTS, Inc. DTS, o Símbolo, e DTS e o Símbolo juntos são marcas registradas, e DTS Digital Surround é uma marca comercial da DTS, Inc. © DTS, Inc. Todos os direitos reservados.
- A marca nominativa e os logotipos Bluetooth® são de propriedade da Bluetooth SIG, Inc., e qualquer uso de tais marcas pela Sony Corporation é feito sob licença. Outras marcas comerciais e nomes de marca pertencem aos seus respectivos proprietários.
- TUXERA é uma marca registrada da Tuxera Inc. nos Estados Unidos e em outros países.
- O logotipo USB-IF SuperSpeed USB Trident é uma marca registrada da USB Implementers Forum, Inc. 





YOUR DATA - WHERE YOU WANT IT

4K

Resolução da tela:
3840 x 2160 pixels

Nota

Os nomes das companhias e os nomes de seus produtos são marcas comerciais ou marcas registradas das respectivas companhias.

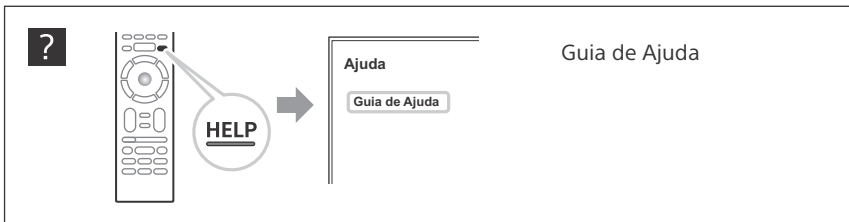

I-CONTEÚDO E PRAZO DE GARANTIA

1. A Sony Brasil Ltda. garante o produto acima identificado, o qual foi recebido devidamente lacrado, pelo prazo de **12 (doze) meses**, incluindo o da garantia legal (primeiros noventa dias), contados a partir da aquisição pelo primeiro consumidor, contra defeitos de projeto, fabricação, montagem, ou solidariamente em decorrência de vícios de qualidade do material, que o torne impróprio ou inadequado ao consumo a que se destina.

2. A garantia acima mencionada não se refere aos acessórios que acompanham este produto, sendo que para estes o prazo é de **90 (noventa) dias** conforme legislação.

3. A Garantia se faz mediante a exibição deste termo, bem como da Nota Fiscal correspondente.

4. A **EMPRESA** compromete-se a empregar no reparo do produto, componentes de reposição novos ou reconicionados, que mantenham as especificações técnicas e de segurança do fabricante. O produto reparado e as peças substituídas serão garantidos pelo restante do prazo original. Todas as peças substituídas se tornarão propriedade da Sony Brasil Ltda.

II-EXCLUDENTES DA GARANTIA

1. O presente Termo exclui despesas de transporte, frete, seguro, constituídos tais itens, ônus e responsabilidade do consumidor, além de não ocorrer:

a) peças que se desgastam naturalmente com o uso regular, tais como cabeças gravador/al

reprodutora, cabo de microfone, cabos e espumas dos fones de ouvido, agulha, lâmpadas de mostrador, etc. (para linha áudio, vídeo e TVs com vídeo integrado);

b) bateria de lítio, bateria de hidreto de metal níquel (Ni-MH), pilhas AA, pilhas AAA;

c) danos à parte externa do produto (gabinete, painel, acabamentos, botões, etc.), bem como peças e acessórios sujeitos à quebra causada por mau trato;

d) manuseio inadequado, indevido aos fins a que se destina, em desacordo com as recomendações do Manual de Instruções.

2. Esta garantia não compreende produtos que tenham sido adquiridos usados, reconicionados ou vendidos "no estado".

III-INVALIDADE DA GARANTIA

1. A Garantia fica automaticamente invalidada, se:

a) não for apresentada a Nota Fiscal de venda no Brasil, ou documento fiscal equivalente, conjuntamente com o Termo de Garantia;

b) o produto for ligado em rede elétrica fora dos padrões especificados ou sujeita à flutuação excessiva de voltagem;

c) o produto for aberto, para conserto, manuseado ou tiver o circuito original alterado por técnico não autorizado ou não credenciado;

d) o número de série do produto for removido ou alterado;

e) o produto for utilizado em ambientes sujeitos a gases corrosivos, umidade excessiva ou em

locais com altas/baixas temperaturas, poeira, acidez, etc.;

f) o produto sofrer qualquer dano por acidente (quebra), ou agente da natureza (raio, enchente, marésia, etc.);

g) o produto for manuseado ou usado em desacordo com o Manual de Instruções que o acompanha;

h) qualquer modificação for introduzida no aparelho, não prevista no Manual de Instruções.

IV-FORMA E LOCAL DE UTILIZAÇÃO DA GARANTIA

1. Para usufruir desta garantia adicional à legal, o consumidor deverá utilizar-se de um dos Postos de Serviço Autorizado Sony que pode ser facilmente localizado no site ou na Central de Relacionamento abaixo.

2. Esta Garantia é válida apenas em território brasileiro.

3. O transporte do produto ao Posto de Serviço Autorizado é de responsabilidade do consumidor.



Para encontrar o Serviço Autorizado mais próximo, acesse:
www.sony.com.br/assistencias
ou ligue para nossa Central de Relacionamento.



Central de Relacionamento Sony:
4003 7669 - Capitais e regiões metropolitanas
0800 880 7669 - Demais localidades e Estado do Rio de Janeiro

PRODUTIZADO NO POLO INDUSTRIAL DE MANAUS



CONHEÇA A AMAZÔNIA

Unidade comercial:

Sony Brasil Ltda.
Rua Werner Von Siemens, 111
Prédio 1, Condomínio e-Business
Park - Lapa - CEP: 05069-010,
São Paulo - SP
(<http://www.sony.com.br>)

ATENÇÃO

Este Termo de Garantia só tem validade quando acompanhado da Nota Fiscal correspondente.
Conservar-se em seu poder.

