

# ***Amvox***

## **Manual de Instruções**

### ***Amvox***

REISTAR IND. E COM DE ELETRÔNICOS LTD.

WWW.AMVOX.COM.BR

0800-284-5032

(71) 3369-3751 (SALVADOR / REG. METROPOLITANA)

SAC. REISTAR@UOL.COM.BR

**MODEL: AMD-290**



Antes de tentar conectar, operar ou configurar este produto,  
leia inteiramente as instruções.

**Fica automaticamente cancelada a GARANTIA (legal ou de cortesia) se, em relação ao produto, quando constatado pela rede de assistência técnica credenciada a REISTAR, ocorrerem quaisquer condições abaixo relacionadas:**

1-Não for apresentada a Nota Fiscal de venda no Brasil, ou documento fiscal equivalente.

2-Se o número de série ou selo que acompanham o produto for removido ou adulterado.

3-Danos causados por queda, batida, raio, inundação, desabamento, fogo, roubo ou furto.

4-Conserto ou qualquer ajuste executado por técnicos não credenciados pela **REISTAR**.

5-Aparelho ligado em rede elétrica inadequada.

6-Aparelho utilizado em ambiente com umidade excessiva, sujeito a gases corrosivos ou em locais com a temperatura muito baixa ou muito elevada.

7-O produto for manuseado em desacordo com as instruções contidas no manual que acompanha o produto.

**OUTROS TERMOS DA GARANTIA**

A **REISTAR** não se responsabiliza em atender o consumidor tanto gratuito ou remunerado, em cidades que não possuam Postos de Assistência Técnica

Autorizada. Ficam de total responsabilidade do consumidor as despesas e riscos de transporte de aparelho à Assistência Técnica credenciada mais próxima (ida e volta).

O prazo para reparo do aparelho em garantia começa a contar a partir da data de entrega no Posto de Assistência Autorizada e no caso de envio pelo Correio, a data de postagem do aparelho.

O consumidor é o responsável pela demora na retirada do aparelho do Posto de Assistência Autorizada ou Correio após o término do serviço, assim como pelos acessórios entregues, que não estejam cobertos pela garantia.

Esse Certificado de Garantia anula qualquer outra garantia assumida por terceiros, inclusive **Garantia Estendida**, não estando nenhuma empresa ou pessoa habilitada a fazer exceções ou assumir compromisso em nome da **REISTAR**.

As características técnicas, gerais e estéticas do produto podem ser alterados sem aviso prévio. Este é um direito da **REISTAR**.

**CONTATOS**

- [www.amvox.com.br](http://www.amvox.com.br)
- [sac.reistar@uol.com.br](mailto:sac.reistar@uol.com.br)
- (71)3369-3751 - Reg. Metrop. Salvador
- 0800-284-5032 - das 09:00 as 17:00 de Seg. a Sexta - Outras Regioes
- Deixe Seu Recado Na Secretária AMVOX Quando Não Disponível



## REISTAR INDÚSTRIA E COMÉRCIO DE ELETRÔNICOS LTDA.

Para sua maior comodidade e segurança, nossa rede de serviços autorizados está presente em todo território nacional. Entre em contato com nosso SAC – Serviço de Atendimento ao Consumidor, para obter mais informações, pelos telefones (71)3369-3751 (região metropolitana de Salvador), 0800-284-5032 (outras regiões).

A **REISTAR** é detentora da distribuição da marca **AMVOX**, e assegura ao proprietário deste produto pelo prazo de 90 (noventa) dias de prazo legal pela Lei n. 8.078 de 11/09/1990 (Código de Defesa do Consumidor), mais 90 (noventa) dias de cortesia, contra defeito de fabricação, contados a partir da data de emissão da **Nota Fiscal** de Compra do aparelho, que deve ter obrigatoriamente a identificação da marca, modelo e características do produto a ser garantido.

**OBS: A garantia da Unidade Ótica corresponde aos primeiros 90 dias, conforme prazo mínimo assegurado pela lei mencionada acima. Este certificado só tem validade acompanhada da Nota Fiscal correspondente.**

### CONDIÇÕES DA GARANTIA

Qualquer defeito que for constatado no aparelho de ser imediatamente

comunicado ao SAC, através do e-mail [sac.reistar@uol.com.br](mailto:sac.reistar@uol.com.br) ou através dos telefones (71) 3369-2751 ou 0800-284-5032 durante o horário comercial, das 08:00 as 18:00 de segunda a sexta. Este aparelho não deve ser encaminhado para um posto de Assistência Técnica antes de receber orientações do SAC.

Esta garantia corresponde ao reparo do aparelho e a substituição de peças que, de acordo com o parecer técnico credenciado pela **REISTAR**, ou pela rede de postos por ela credenciada.

Para que o atendimento seja gratuito, é imprescindível que o aparelho esteja dentro do prazo acima estipulado.

### FICA EXCLUÍDO DA GARANTIA:

Peças que se desgastem naturalmente com o uso regular, tais como cabo, gabinete descolorido ou riscado, materiais plásticos, tampa de acrílico, componentes não fornecidos com o produto, serviços, materiais, mão-de-obra e despesas com instalação e configuração do aparelho (rede elétrica, conexões, tomadas, aterramento, configuração e instalação de computador etc). O presente certificado exclui despesas de transporte, frete, seguro, constituindo tais itens ônus e responsabilidade do consumidor.

**Peças e acessórios** quebrados por maus tratos ou danos ao gabinete do aparelho. Manuseio inadequado, em desacordo com as recomendações do manual ou uso indevido aos fins a que se destina o produto. Defeito decorrente de uso do produto em situações que **não sejam domésticas e/ou residenciais**.

## Índice

<b>Antes de Usar</b>	
Precauções de Segurança .....	01
Importantes Instruções de Segurança .....	02
Aviso .....	03
Proteger o Disco .....	03
Discos reproduzíveis .....	04
Acessórios .....	04
<b>Controle e Conexão</b>	
Painel .....	05
Conexão Básica .....	06
Controle Remoto .....	07
<b>Operação Básica</b>	
1. Ligue a TV e leitor de DVD .....	08
2. Coloque um disco .....	08
3. Coloque um disco .....	08
A) Reproduzir Menu .....	08
B) Reproduzir Título .....	08
C) Reprodução Sequencial .....	08
D) Reprodução Programada .....	08
4. Selecionando Faixas .....	09
5. Pulando Faixas .....	09
6. Avanço Rápido de Múltiplas Velocidades .....	09
7. Reprodução em Câmera Lenta de Múltiplas Velocidades .....	09
8. Usando a Função Repetir .....	10
9. Usando a Função Display .....	10
10. Usando a Função Search (Busca) .....	10
11. Alterando o idioma de áudio .....	10
12. Legendas .....	10
13. Alterando o ângulo da câmera .....	11
14. Alterando o sistema de TV .....	11
15. Silenciar a saída de áudio .....	11
16. Zoom na saída de áudio .....	11
17. Alterando a trilha sonora .....	11
18. Usando a Função View .....	11
19. Repetir um segmento específico do disco que você definir .....	11
20. Controle de Volume .....	12
21. Reproduzindo um disco WMA, MP3, JPEG .....	12
Ajuste do Sistema .....	13
Resolvendo Problemas .....	15
Características do DVD .....	16
Funções especiais do DVD .....	17
Função aceita pelos discos DVD .....	17
Especificações .....	18

## PRECAUÇÕES DE SEGURANÇA



O símbolo brilhante com uma seta dentro de um triângulo equilátero pretende alertar o usuário de perigo de alta voltagem dentro do aparelho que pode ter magnitude suficiente para significar risco de choque elétrico para pessoas.



O ponto de exclamação dentro de um triângulo equilátero alerta o usuário para a presença de instruções de operação e manutenção (conserto) importantes no manual que acompanha o produto.



O Símbolo para CLASS II (isolamento duplo)

**ADVERTÊNCIA: PARA REDUZIR O RISCO DE INCÊNDIO E CHOQUE ELÉTRICO, NÃO EXPONHA ESTE PRODUTO À CHUVA OU UMIDADE, HÁ VOLTAGENS PERIGOSAS NO INTERIOR DO APARELHO. NÃO ABRA O GABINETE; ENCAMINHE PARA TÉCNICOS ESPECIALIZADOS**

**CUIDADO:** Em caso de substituição do cabo de alimentação embutido ou de um cabo de alimentação destacável, a peça de reposição deve ser de um modelo idêntico ao original ou recomendado pelo fabricante.

**PARA EVITAR CHOQUE ELÉTRICO, ENCAIXE O PINO ACHATADO AO ORIFÍCIO ACHATADO DA TOMADA E INSIRA COMPLETAMENTE.**

### Este produto utiliza laser.

A utilização de controles ou ajustes ou a realização de procedimentos diferentes dos especificados aqui pode resultar em exposição a radiação perigosa. Não abra a cobertura e não faça reparos por conta própria. Encaminhe conserto a técnicos especializados.

**PERIGO:** Radiação laser visível e invisível quando aberto em caso de falha ou violação de trava de segurança. Evite exposição direta ao raio.



**O dispositivo para desconectar o plugue deve ser de fácil operação. Por favor, coloque o reprodutor de DVD perto da tomada para fácil acesso. Se o reprodutor de DVD parar de funcionar normalmente ou ocorrer um incêndio, o plugue deverá ser facilmente desconectado da tomada.**

## ESPECIFICAÇÕES

### Saídas e Sistema

Sistema de Sinal VF	NTSC/PAL
Frequência de Resposta	CD: 20Hz - 20KHz (EIAJ) DVD: 20Hz-44KHz (96KHz) Amostra de resultado 20Hz-22KHz (48KHz) Amostra de resultado
Relação Áudio S/N	> 90 dB
Imagem/Vídeo	MPEG1 V2.0 , MPEG2
Áudio	Padrão LAYER 2 MPEG (CAMADA 2)
Saída de áudio Audio analógico	Nível elétrico da saída: 1.0 - 2.0 V Resistência 10 KS
Saída de áudio Audio digital	Nível elétrico da saída: 0.5 V p-p Resistência 75S
Saída de vídeo	Nível elétrico da saída: (1.0+-0.2)Vp-p) Resistência 75S Negativa não balanceada
Componente de vídeo (Y, CB, CR)	Nível elétrico da saída: 0.7 V p-p Resistência 75S

### Geral

Força	100V-260V 50/60 Hz
Consumo de Força	< 15 W
Dimensões do Produto	L:214mm W:188mm H:45mm
Peso	1.15Kg
Temperatura de Operação	5°C a 35°C (de 41°F a 95°F)
Umidade de Operação	5% a 90%









Observação: O fabricante reserva o direito de fazer modificações nas especificações acima citadas sem um prévio aviso, quando houver necessidades de ordem técnica.

Este símbolo no produto ou no manual de instruções significa que o seu equipamento elétrico ou eletrônico deve ser descartado ao final de sua vida útil separadamente do lixo comum em local indicado pelas autoridades competentes ou na falta de orientação sobre o assunto, use o bom senso para não provocar danos ecológicos.

## FUNÇÕES ESPECIAIS DO DVD







### AJUSTANDO O TAMANHO DA TELA DA TV

A taxa de aspecto da imagem pode ser ajustada conforme o tamanho da tela da TV.

FORMA TO DA IMAGEM NO DISCO	TAMANHO DA TELA DA TV		
	4:3		16:9
	Pan Scan	Letter-box	Wide Screen
4:3 			
16:9 			

### FUNÇÕES ACEITAS POR DISCOS DE DVD

HÁ MUITAS FUNÇÕES DISPONÍVEIS EM DISCOS DE DVD E AS FUNÇÕES VARIAM DE ACORDO COM O APARELHO E COM O FABRICANTE.

	Código regional e sistema de sinal		Modos de proporção de imagem
	Número de idiomas		Bloqueio familiar
	Idiomas de legendas		Ângulos de visualização
	Closed Caption		

## IMPORTANTES INSTRUÇÕES DE SEGURANÇA

**CUIDADO: LEIA E OBEDEÇA A TODOS OS AVISOS E INSTRUÇÕES DADOS NESTE MANUAL E/OU MARCADOS NO APARELHO. GUARDE ESTE MANUAL PARA CONSULTA FUTURA.** Este aparelho foi projetado e fabricado para garantir a segurança do usuário. O uso impróprio pode resultar em choque elétrico ou risco de incêndio. Os dispositivos de segurança deste aparelho garantem sua proteção desde que sejam obedecidas as seguintes instruções de instalação, uso e reparo. Este aparelho é completamente transistorizado e não contém peças reparáveis pelo usuário.

#### 1. Leia este manual

Ao retirar o produto da embalagem, leia este manual atentamente. Siga todas as operações de instalação.

#### 2. Ventilação

As frestas e aberturas no gabinete servem para ventilação e para garantir o funcionamento do produto. Elas o protegem do superaquecimento. Essas aberturas não devem ser bloqueadas ou cobertas. Elas nunca devem ser obstruídas ao se posicionar o aparelho numa cama, sofá etc.

#### 3. Calor

Este aparelho deve ser posicionado longe de fontes de calor como aquecedores, fogões ou outros produtos (inclusive amplificadores) que produzem calor.

#### 4. Água e umidade

Não utilize este aparelho perto d'água (por exemplo, ao lado de uma banheira, pia, balcão ou tanque, num porão úmido ou perto de uma piscina).

#### 5. Limpeza

Desconecte o aparelho da tomada antes de limpá-lo. Não utilize limpadores líquidos ou aerossol. Utilize um pano seco para fazer a limpeza.

#### 6. Proteção do cabo de alimentação

Os cabos de alimentação devem ser posicionados de maneira que não sejam pisados ou esmagados por outros objetos colocados sobre eles. Tome cuidado principalmente com as partes do cabo próximos dos plugues conectores, dos receptáculos de conveniência e da saída do aparelho.

#### 7. Relâmpagos

Para maior proteção deste produto durante tempestades, ou quando ele ficar fora de uso por longos períodos de tempo, desconecte-o da tomada. Isto evita que relâmpagos ou oscilações de energia danifiquem o produto.

#### 8. Intrusão de objetos e líquidos

Nunca introduza nenhum tipo de objeto neste produto através das aberturas do gabinete, pois eles podem tocar pontos de voltagem perigosa ou causar curto-circuitos que podem resultar em incêndio ou choque elétrico. Nunca derrame nenhum tipo de líquido sobre o produto.

#### 9. Adaptadores, extensões etc.

Nunca utilize adaptadores ou extensões etc. não recomendados pelo fabricante. Isto pode danificar o produto.

#### 10. Bandeja de disco

Mantenha os dedos longe da bandeja de disco quando ela estiver se fechando, caso contrário você pode se ferir e danificar o produto.

#### 11. Apoie pesos

Não coloque nenhum objeto pesado nem pise sobre o produto. O objeto pode cair, causando ferimentos graves e danificando o produto.

#### 12. Acessórios

Não coloque este produto em carrinhos, estantes, tripés, braçadeiras ou mesas instáveis. O produto pode cair, causando ferimentos graves para uma criança ou adulto e danificando o produto. Utilize apenas carrinhos, estantes, tripés, braçadeiras e mesas recomendadas pelo fabricante ou vendidos com o produto. Toda montagem do produto deve seguir as instruções do fabricante e utilizar acessórios de montagem recomendados pelo fabricante. Use cautela ao transportar o produto num carrinho. Paradas bruscas, força excessiva e superfícies irregulares podem fazer o carrinho virar.



#### 13. Assistência técnica

Desconecte este produto da tomada e encaminhe consertos para uma assistência técnica qualificada nestas condições:

- Quando o cabo de alimentação ou plugue estiver danificado.
- Se algum líquido tiver sido derramado ou algum objeto tiver sido derrubado no interior do produto.
- Se o produto ficou exposto à chuva ou água.
- Se o produto não está funcionando normalmente ao seguir as instruções de uso. Ajuste apenas os controles tratados no manual de instruções, uma vez que o ajuste indevido de outros controles pode danificar o produto e exigirá o trabalho extensivo de um técnico para restaurar o funcionamento normal.
- Se o produto tiver sido derrubado ou danificado.
- Se o produto mostrar uma alteração significativa de desempenho, isso indica a necessidade de reparos.

#### 14. Consertos

Não tente consertar este produto por conta própria, uma vez que abrir ou remover coberturas pode expô-lo a voltagens perigosas e outros riscos. Encaminhe todo conserto a um técnico especializado.

#### 15. Peças de reposição

Caso sejam necessárias peças de reposição, certifique-se de que o técnico utilizou peças especificadas pelo fabricante ou que têm as mesmas características que as peças originais. Substituições não autorizadas podem resultar em incêndio, choque elétrico e outros riscos.

#### 16. Testes de segurança

Depois de qualquer tipo de conserto ou reparo neste produto, peça ao técnico que faça testes de segurança para determinar se o produto está em condições adequadas de funcionamento.

#### 17. Desconectar o aparelho

- O aparelho não está completamente desligado quando o botão de Power está off. Para desligar completamente o aparelho retire o cabo da tomada.
- Retire o aparelho da tomada quando não usado por um longo período de tempo (um dia ou mais). Deixar o aparelho ligado por longos períodos pode causar incêndio.

## CARACTERÍSTICAS DO DVD

### OBSERVAÇÕES SOBRE MANUSEIO

- Os painéis superior e traseiro podem esquentar com o uso prolongado. Isto não é sinal de defeito.
- Quando o aparelho não estiver sendo usado, remova o disco e desligue o aparelho.
- Se você deixar o aparelho sem uso por um longo período, ele pode não funcionar corretamente no futuro. Ligue-o e use-o ocasionalmente.
- Não coloque objetos estranhos na bandeja.

### POSICIONAMENTO

Não posicione o aparelho em locais como:

- Perto de fontes de calor ou num carro fechado.
- Sob condições extremas de temperatura (40°C ou mais) ou umidade (90% ou mais).
- Em locais sujos.
- Evite exposição direta à luz do sol.

### INTERFERÊNCIA

Se você posicionar este aparelho perto de uma TV, rádio ou vídeo-cassete, a imagem pode ficar ruim e o som distorcido. Se isto acontecer, posicione o aparelho longe da TV, rádio ou vídeo-cassete.

### CONDENSAÇÃO DE UMIDADE

O canhão de laser pode ficar com umidade condensada nas seguintes situações:

- Quando você transfere o aparelho bruscamente de um local frio para um local quente.
- Quando você usa o aparelho num recinto onde você acabou de ligar o aquecedor ou num local onde o ar-condicionado atinge o aparelho.
- Durante o verão, quando você usa o aparelho em um local quente e úmido logo depois de trazê-lo de um local com ar-condicionado.
- Quando há névoa ou vapor no recinto.

Se houver condensação, o aparelho não funcionará corretamente. Remova o disco, conecte o aparelho a uma tomada e deixe-o ligado por duas ou três horas. Ao fim desse tempo, o aparelho terá se aquecido e evaporado a umidade. Mantenha o aparelho ligado à tomada e dificilmente haverá condensação de umidade.



### MANUSEANDO DISCOS

- Mantenha o lado etiquetado voltado para cima e não toque no lado gravado.
- Não adicione papel ou fita adesiva ao seu disco.



### LIMPANDO DISCOS

- Marcas-de-dedo e poeira no disco deterioram a imagem e o som. Limpe o disco do centro para as bordas com um pano macio. Mantenha seus discos sempre limpos.

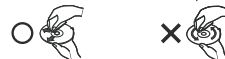

- Se você não conseguir limpar a poeira com um pano macio, esfregue o disco suavemente com um pano umedecido e finalize com um pano seco.
- Não use nenhum tipo de solvente como benzina, água rás, soluções de limpeza comerciais ou sprays antistático para discos de vinil. Eles podem danificar o disco.

### GUARDANDO DISCOS

- Não guarde discos em locais expostos à luz do sol ou perto de fontes de calor.
- Não guarde discos em locais sujeitos a umidade e poeira, como banheiros ou perto de umidificadores.
- Guarde os discos na vertical e em estojos. Guardar discos fora do estojo ou junto de outros objetos pode deformá-los.

### ESTRUTURA DO CONTEÚDO DOS DISCOS

Normalmente, discos de DVD são divididos em títulos, e os títulos são sub-divididos em capítulos. Cds de áudio são divididos em faixas.

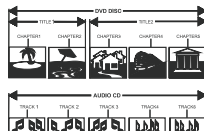

Cada título, capítulo ou faixa corresponde a um número, que é chamado respectivamente de número de título, capítulo ou faixa.

Pode haver discos que não contenham esses números.

## CARACTERÍSTICAS DO DVD

O aparelho de DVD é uma parte elementar do seu Home Theater. As especificações técnicas deste tipo de aparelho são muito superiores às dos equipamentos áudio-visuais precedentes. Esta nova tecnologia digital permitiu compactar os efeitos áudio-visuais do cinema em um disco de 12 cm que tem as mesmas dimensões de um CD. Em especial, a saída digital Dolby pode proporcionar um efeito digital "surround" proeminente. O aparelho também é compatível com discos CD, CD-R e CD-RW (ele pode não ser compatível com alguns discos CD-RW).

Compare discos DVDs com outros discos

Método de codificação	DVD				LD	CD
	Digital/MPEG 2				Analogico	Digital
Capacidade	Lado único, camada única: 4.7G	Dupla face, camada única: 8.5G	Lado único, camada dupla: 9.4G	Dupla face, camada dupla: 17G	Lado único: 60 minutos; dois lados: 120 minutos	650MB
Tempo de reprodução	133 minutos	242 minutos	266 minutos	484 minutos		74 minutos
Diâmetro do disco	12cm / 8cm				30cm / 20cm	12cm / 8cm
Resolução horizontal	Mais de 500 linhas				Não mais que 430 linhas	
Proporção da imagem	Múltiplas				Um tipo	
Legendas	32 tipos				16 tipos no máximo	
Idiomas	8 tipos				4 tipos no máximo	
Qualidade de áudio	48KHz, 96KHz / 6, 20, 24bit				44.1KHz / 16bit	44.1KHz / 16bit

## RESOLVENDO PROBLEMAS

Consulte o guia seguinte a respeito das possíveis causas e soluções de um problema antes de entrar em contato com a assistência técnica ou revendedor mais próximos.

PROBLEMA	SOLUÇÃO
<b>Não liga</b>	Verifique a conexão com a tomada.
<b>Sem imagem</b>	Certifique-se de que a conexão entre o aparelho e a TV está correta.
	Certifique-se de que a TV está funcionando. Pressione a tecla "VIDEO" repetidamente até que apareça a imagem normal.
<b>Sem som</b>	Certifique-se de que a conexão entre o aparelho e outros dispositivos está correta.
	Certifique-se de que a TV e os amplificadores estão funcionando adequadamente.
<b>Disco não toca</b>	Verifique se o disco foi inserido da maneira correta.
	Limpe o disco.
<b>Controle remoto não funciona</b>	Retire os obstáculos entre o controle remoto e o aparelho.
	Aponte o controle remoto para o sensor no painel frontal.
	Verifique as pilhas e substitua-as se necessário.
<b>Problemas na imagem</b>	Verifique se o disco está sujo ou riscado. Limpe ou substitua o disco.
	Desligue o aparelho, espere 10 segundos e ligue-o novamente.
<b>Teclas não funcionam</b>	Surtos de energia, blecautes ou outros fenômenos elétricos. Desligue o aparelho, espere 10 segundos e ligue-o novamente.

## DISCOS COMPATÍVEIS E ACESSÓRIOS

Os seguintes discos podem ser reproduzidos

DISCO	FORMATO	CONTEÚDO	DISCOS	FORMATO	CONTEÚDO
DVD VIDEO		Audio +Video (imagem em movimento)	CD+R		Áudio ou Vídeo
DIVX		Audio +Video (imagem em movimento)	Mp4		Audio +Video (imagem em movimento)
AUDIO CD		Audio	CD-RW		Áudio ou Vídeo
JPEG		Video (imagem estática)	KODAK CD		Video (imagem) (imagem estática)
MP3		Audio	WMA		Audio
HDCD		Audio	CD+G		Áudio ou Vídeo
SUPER VCD (SVCD)	SVCD	Audio + Vídeo (imagem em movimento)	DVCD	DVCD	Audio + Vídeo (imagem em movimento)

O número do código regional deste aparelho é 1. Se o código regional impresso na embalagem do seu disco de DVD, que representa a região em que ele pode ser assistido, for diferente e você não encontrar o símbolo "ALL", o aparelho não permitirá a reprodução deste disco.

Discos diferentes dos listados acima não podem ser tocados.

Discos não-padronizados, mesmo que com um dos formatos acima, não podem ser tocados.

A qualidade de um disco gravado depende do método e da qualidade da gravação. Em alguns casos, o disco pode não tocar.

### ACESSÓRIOS

- Cabo Áudio/Vídeo ..... 1
- Controle Remoto ..... 1
- Manual Instruções ..... 1

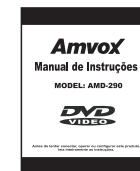

Manual Instruções



Controle Remoto



Cabo Áudio/Vídeo

## PAINEL

### PAINEL FRONTAL



1. **POWER** (Força)
2. **OPEN/CLOSE** (Abrir/Fechar)
3. **PLAY/PAUSE** (Tocar/Parar)
4. **STOP** (Stop)
5. **USB INPUT** (Entrada USB)

#### Nota sobre Cópia USB:

Os formatos JPEG, MP3 e CD podem ser copiados para o disco USB. Durante a reprodução de um disco JPEG, MP3 ou Cd, pressione STOP, então pressione USB COPY no CONTROLE REMOTO, então pressione ENTER para confirmar a Cópia USB.

#### Nota:

O padrão do dispositivo é copiar uma a uma continuamente, se você desejar interromper a cópia, pressione STOP.



### PAINEL TRASEIRO

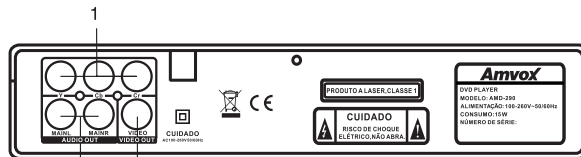

1. Y,Pb/Cb,Pr/Cr Output Saída Y,Pb/Cb,Pr/Cr
2. Video Output Saída Video
3. Audio Output Saída Audio

## CONFIGURAÇÃO DO SISTEMA

**Modo de visualização:** Quando o disco está sendo reproduzido, você poderá escolher ver o filme/imagem no seu modo de visualização preferido.

Nota: O DVD/ Disco MP4 que você está reproduzindo deverá ter fornecido o modo de visualização que você escolheu como uma opção.

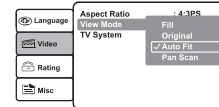

**Configuração do sistema de TV:** Você poderá escolher o sistema adequado de TV de acordo com seu aparelho de TV.

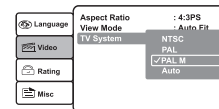

**Configuração de saída de vídeo:** Use esta opção para escolher o método correto de saída de vídeo.

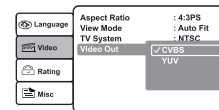

**TROCA DE SENHA:** para habilitar o controle dos pais, você terá que definir uma senha de 4 dígitos.

NOTA: senha inicial: 9999  
Uma vez habilitado o controle dos pais, será pedido que você entre com uma senha.

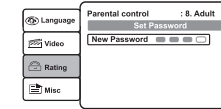
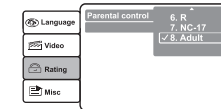
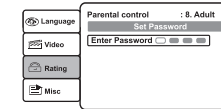
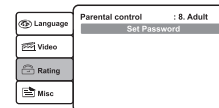

**Misc:** redefine todas as configurações para os padrões de fábrica, pressione ENTER para redefinir.

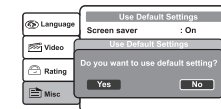
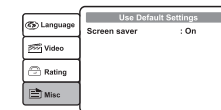

Se você escolher ligar a proteção de tela, se não houver disco ou USB inseridos, o sistema entrará no modo de proteção de tela.

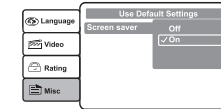

## CONFIGURAÇÃO DO SISTEMA

**Configuração do idioma do OSD:** Pressione "setup" para mostrar o menu principal, então pressione "▲▼" para selecionar o idioma preferido, então pressione "enter" para confirmar.

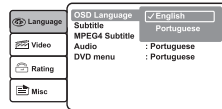

**Configuração de legendas:** quando o disco estiver sendo reproduzido, pressione SETUP, então pressione "▲▼" para escolher o idioma das legendas, pressione ENTER para confirmar.

Nota: Se o DVD que você estiver reproduzindo possuir o idioma escolhido, ele exibirá legendas neste idioma.

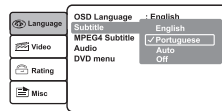

**Configuração de legendas DIVX:** Quando o disco estiver sendo reproduzido, você pode continuar com a legenda que o disco disponibilizar. Alternativamente, você pode usar a tecla SUBTITLE do controle remoto para selecionar.

Nota: o disco DIVX deverá suportar a legenda no seu idioma preferido.

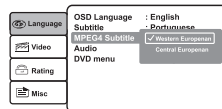

**Configuração de áudio:** Quando o disco estiver sendo reproduzido, você pode escolher ouvir o áudio no seu idioma preferido. Alternativamente, você pode usar a tecla AUDIO do controle remoto para selecionar.

Nota: o disco DVD deverá suportar o áudio no seu idioma preferido como opção.

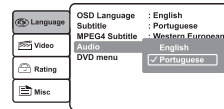

**Configuração do menu DVD:** Quando o disco estiver sendo reproduzido, você pode escolher exibir o menu do DVD no seu idioma preferido.

Nota: o disco DVD deverá suportar o seu idioma preferido como opção.

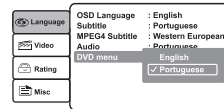

**Configuração de aspecto de imagem:** Quando o disco estiver sendo reproduzido, você pode escolher exibir o filme/imagem com um aspecto de 16:9 ou 4:3.

Nota: O disco deverá suportar o aspecto escolhido como opção.

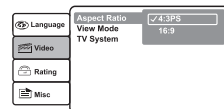

## CONEXÃO BÁSICA

### Conexão Básica

- Para conectar a uma TV com o cabo de áudio e vídeo



- Conexão com um aparelho de som e TV com entrada de vídeo YUV

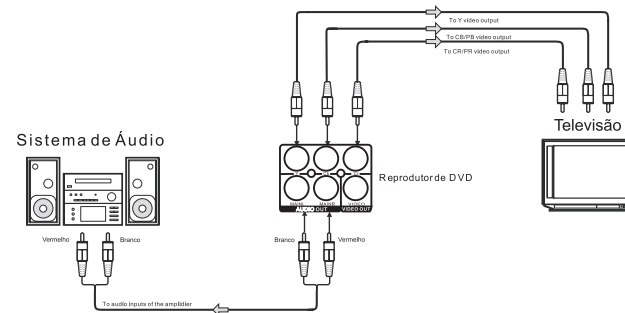

## CONTROLE REMOTO

### CONTROLE REMOTO

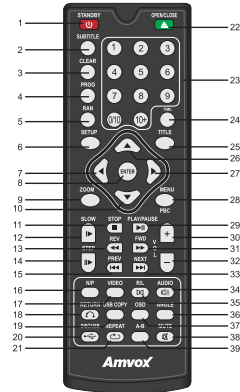

#### FUNÇÃO

- |                        |                        |
|------------------------|------------------------|
| 1. STANDBY             | 21. REPETIR            |
| 2. LEGENDA             | 22. ABRIR/FECHAR       |
| 3. CLEAR               | 23. TECLAS NUMÉRICAS   |
| 4. PROGRAMA            | 24. TIME               |
| 5. RAN                 | 25. TÍTULO             |
| 6. CONFIG              | 26. DIRECIONAL CIMA    |
| 7. DIRECIONAL ESQUERDA | 27. DIRECIONAL DIREITA |
| 8. ENTER               | 28. MENU/PBC           |
| 9. ZOOM                | 29. REPRODUZIR E PARAR |
| 10. DIRECIONAL BAIXO   | 30. VOL+               |
| 11. PARAR              | 31. ADIANTAR           |
| 12. CÂMERA LENTA       | 32. VOL-               |
| 13. RETROCEDER         | 33. PRÓXIMO            |
| 14. STEP               | 34. ÁUDIO              |
| 15. ANTERIOR           | 35. R/L                |
| 16. N/P                | 36. ÂNGULO             |
| 17. VÍDEO              | 37. OSD                |
| 18. VOLTAR             | 38. MUDO               |
| 19. USB COPY           | 39. A-B                |
| 20. DISC/USB           |                        |

#### Colocação da Bateria

- Abra a tampa
- Insira a bateria  
Certifique-se de conferir se a polaridade da bateria está correta conforme a marcação no interior do compartimento
- Feche a tampa

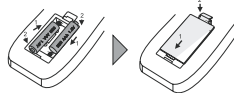

- Utilize apenas pilhas aprovadas para este produto (AAA).
- Mantenha as pilhas fora do alcance de crianças.
- Não permita o contato entre as pilhas e outros objetos metálicos, inclusive moedas. As pilhas podem entrar em curto circuito, descarregar energia, aquecer ou vazar.
- Não desmonte, instale ao contrário ou exponha pilhas a líquidos, fogo e temperaturas extremas.
- Substitua todas as pilhas de um conjunto de uma só vez. Não misture pilhas novas com velhas. Não misture pilhas recarregáveis e não-recarregáveis. Não misture pilhas de diferentes tipos químicos, graus ou marcas. A não observação destas precauções pode causar vazamentos.
- Remova as pilhas quando o aparelho não for ser utilizado por um longo período de tempo.
- No caso improvável de fluido de bateria vazar sobre sua pele, lave imediatamente com água e entre em contato com seu serviço de saúde.
- Descarte as pilhas de acordo com os regulamentos locais.
- Não recarregue pilhas não-recarregáveis.

#### Operando o Controle Remoto



Alcance: cerca de 7m (23 pés) do sensor remoto no painel frontal.

Ângulo: cerca de 30° em qualquer direção a partir do sensor remoto no painel frontal.

Não exponha o sensor remoto do aparelho DVD a uma fonte de luz forte como luz do sol direta ou outras formas de iluminação. Se isto ocorrer, você pode não conseguir mais operar o aparelho de DVD através do controle remoto.

#### Observações sobre o controle remoto:

- Aponte o controle remoto para o sensor remoto no aparelho de DVD.
- Não derrube o controle remoto e evite impactos fortes.
- Não deixe o controle remoto perto de locais extremamente quentes ou úmidos.
- Não derrame água nem coloque nada molhado sobre o controle remoto.
- Não abra o controle remoto.

## OPERAÇÃO BÁSICA

### 21. Reproduzindo discos MP3 e JPEG

Coloque um disco MP3/JPEG na bandeja, o reproduzidor irá buscar nas pastas automaticamente por arquivos MP3/JPEG. Após a busca, ele iniciará a reprodução.

**Nota:** Você pode reproduzir MP3 e JPEG ao mesmo tempo.

Existem 6 modos para serem escolhidos:

Repetir: Desligado/Única/Todas  
Modo: Normal/Aleatório/Intro  
Modo de edição  
Ver Programa  
Adicionar ao Programa

**Nota:** A função de repetição e de modo só funcionam durante a reprodução programada.

### Reprodução programada de MP3, WMA, JPEG e Mp4

Quando o aparelho estiver parado, pressione Edit Mode e marque os arquivos que você deseja editar. Selecione Add Programs para adicionar os arquivos que você selecionou e pressione o botão PLAY para iniciar a reprodução.

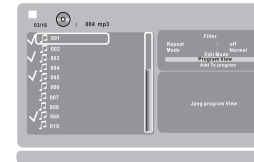

Use Program View para ver as informações de arquivo.

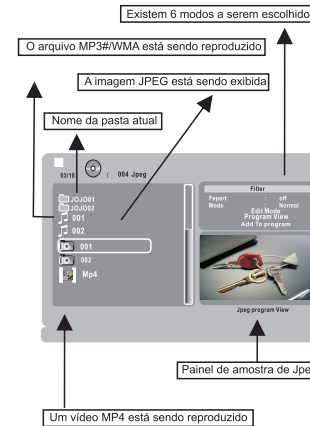

## OPERAÇÃO BÁSICA

### 13. Alterando o ângulo da câmera

(Compatível com discos DVD)

- Durante a reprodução do disco, pressione o botão de ângulo e o ícone do ângulo aparece.
- Alguns DVDs contêm vários ângulos de uma determinada cena ou sequência, assim você pode usar o recurso de ângulo para visualizá-las.



### 14. Alterando o sistema de TV

- Pressione o botão **N/P** para exibir o sistema atual de TV



### 15. Silenciando a saída de áudio

- Pressione o botão **MUTE** para silenciar a saída de áudio.



### 16. Aproximando a imagem do vídeo

- Pressione o botão **ZOOM** para ativar a função e escolher o nível desejado de ampliação: Zoom2, Zoom3, Zoom4, Zoom1/2, Zoom1/3, e Zoom desligado.



- Use os botões **←→** para navegar na tela quando o zoom for 2/3.

### 17. Alterando a trilha sonora

- Pressione o botão **L/R** para mostrar a trilha atual.



### 18. Usando a função View

Pressione **VIEW** enquanto o aparelho está parado.

- Quando um SVCD ou VCD estiver carregado, a tela mostrará pequenas imagens (miniaturas) das faixas disponíveis. De acordo com a sequência de faixas do disco, até nove miniaturas serão mostradas por tela, e cada miniatura mostra 3 segundos.

### 19. Repetir um segmento específico do disco que você definir.

- Pressione o botão **A-B** pela primeira vez:



- Pressione o botão **A-B** novamente:



- Pressionando-se o botão **A-B** pela terceira vez cancelará o modo de repetição A-B.

### 20. Controle de Volume

- Você pode pressionar o botão de volume na TV ou no amplificador para controlar o nível de volume.
- Pressionando o botão **VOL+** no controle remoto aumentará o volume do som. Pressionando o botão **VOL-** no controle remoto diminuirá o volume do som.

## OPERAÇÃO BÁSICA

### 1. Ligue a TV e o reprodutor de DVD

- Pressione o botão **POWER** no reprodutor de DVD ou no controle remoto, "Loading" aparecerá na tela da TV.



- Se não houver um disco no reprodutor de DVD



### 2. Coloque um disco

- Pressione o botão **OPEN/CLOSE** no reprodutor de DVD ou no controle remoto, "OPEN" aparecerá na tela da TV.



- Coloque um disco no reprodutor de DVD e pressione o botão **OPEN/CLOSE**, "CLOSE" aparecerá na tela da TV e a reprodução do disco será iniciada automaticamente.



### 3. Reproduzindo um Disco

- O conteúdo de cada disco varia de acordo com como o disco foi produzido e quais funções foram incluídas. O menu do disco será ligado para você selecionar. Quando Menu for pressionado, reprodução e pausa poderão ser alternados com o botão **PAUSE** do controle remoto. Funções como reproduzir menu, reproduzir título, reproduzir sequência, etc.

#### A) Reproduzir Menu

- a. Pressione o botão **MENU**

- A tela da TV mostrará o **MENU** raiz do DVD quando um disco for carregado.
- Quando um SVCD ou VCD 2.0 for carregado, o reprodutor tocará o conteúdo na sequência (quando PBC estiver desligado) Neste momento, pressione **PBC** uma vez para mostrar o menu na tela.
- **PBC** é inicialmente desativado quando um SVCD ou VCD 2.0 são carregados.

- b. Quando um disco DVD é carregado, você pode pressionar **←→** para realçar o item do menu que você deseja escolher. Num SVCD ou VCD 2.0 você pode pressionar os botões numéricos para selecionar uma faixa.

- c. Pressione **ENTER** ou **PLAY**, você começará a reproduzir o item selecionado.

- d. Retornar durante a reprodução: Quando um DVD estiver sendo reproduzido, pressione **MENU**, você voltará para o menu raiz do disco. Num SVCD ou VCD 2.0, quando PBC estiver ativ

- e. Parar

- Quando você pressionar o botão **STOP** pela primeira vez, o reprodutor entrará num modo de quase parada. Na tela aparecerá "stop". Para começar o título desde o início, pressione o botão **STOP** duas vezes.



- No modo de quase parada, o reprodutor se lembra do ponto onde foi parada a reprodução, quando você reiniciar a reprodução, ele continuará de onde parou.
- No modo de parada, quando você pressionar **PLAY**, a reprodução será feita a partir do início.

#### B) Reproduzir Título ( compatível apenas com discos DVD)

- a. Durante a reprodução de DVD, pressione **TITLE** para mostrar o conteúdo do DVD.

- b. Pressione **←→** para realçar o item do menu que você deseja escolher e pressione o botão **ENTER**.

- c. O reprodutor de DVD iniciará com o capítulo 1 do título escolhido.

#### C) Reprodução sequencial

- a. Quando um SVCD ou VCD 2.0 forem carregados e **PBC** estiver ativo, quando o botão **PBC** for pressionado, a função será desativada, se o botão for pressionado novamente, ela será reativada.

- b. No modo de parada, quando **PLAY** for pressionado, o reprodutor entra no modo de reprodução sequencial. Esta função é efetiva em todos os discos compatíveis.

#### D) Reprodução programada de MP3/MP4/JPEG

A opção de reprodução programada permite que você selecione os arquivos que você deseja.

- **Menu do programa:**



## OPERAÇÃO BÁSICA

### Limpar o programa em reprodução

Para a reprodução, use **Program View**, marque o programa e selecione a opção **Clear Program**, então selecione **Browse View** para retornar ao menu de reprodução.



### Reprodução programada de DVD, VCD

Pressione o botão **PROG** para entrar com a ordem que você deseja que os capítulos sejam reproduzidos. Pressione os botões numéricos para entrar com o capítulo ou faixa desejada, até no máximo 12.

Pressione **◀▶** para selecionar os itens do programa e pressione **ENTER** para adicionar arquivos. Pressione **PLAY** para reproduzir o arquivo e **Clear Program** para limpar todos os arquivos.

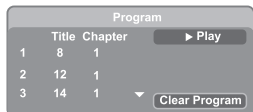
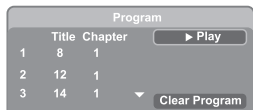
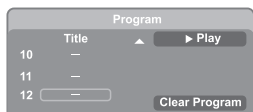

### 4. Selecionando Faixas

#### Selecione a Legenda DIVX

Ao reproduzir um arquivo **DIVX** aparecerá um menu, selecione a legenda e então inicie a reprodução. Quando o **DIVX** estiver sendo reproduzido, pressione o botão **PREV** do controle remoto para selecionar a legenda.

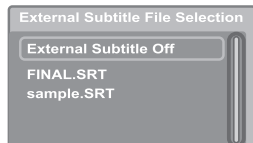

### 5. Pulando faixas

- Pressione **NEXT ▶▶** para ir para o início do próximo título/capítulo/faixa do disco.



- Pressione **PREV ◀◀** para ir para o início do título/capítulo/faixa anterior do disco.



### 6. Avanço Rápido de Múltiplas Velocidades

- Pressione o botão **FWD** para alternar entre os modos de reprodução 2X, 4X, 8X, 16X e reprodução normal do disco.

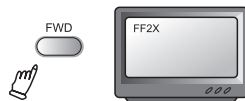

## OPERAÇÃO BÁSICA

- Pressione o botão **VER** para a reprodução reversa do disco em 2X, 4X, 8X, 16X e reprodução normal.



- Pressione o botão **PLAY** para continuar com a reprodução de CD, HDCD, MP3. O reproduzidor terá saída de áudio.

### 7. Reprodução em Câmera Lenta de Múltiplas Velocidades

- Pressione o botão **SLOW** durante a reprodução, você entrará no modo de câmera lenta, este modo possui quatro velocidades: 1/2, 1/4, 1/6 e 1/8.

- Pressione o botão **PLAY** para continuar com a reprodução normal.

### 8. Usando a Função Repetir

- No modo de reprodução de CD/MP3/MP4/JPEG, pressione **STOP** duas vezes para entrar no modo de parada, pressione **REPEAT** no controle remoto para ligar o modo de repetição. Pressione **◀▶** para selecionar a opção de Cópia ou Ripping e pressione **ENTER** para entrar no modo, selecione **Start Copy** ou **Cancel**, pressione o botão **ENTER** para escolher.

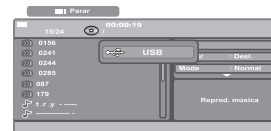
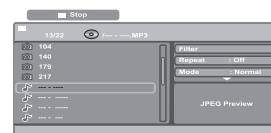

### 9. Usando a função OSD

- Carregando e reproduzindo DVDs. Pressione o botão **OSD**, a tela da TV mostrará: Time/Title/Chapter/Audio/Subtitle/Off/Angel nesta ordem.
- Carregando e reproduzindo VCDs. Pressione o botão **OSB**, a tela da TV mostrará: Time/Track nesta ordem.

### 10. Usando a função Search (busca)

- Você pode usar a função de busca para selecionar um título/capítulo/faixa, ou para ir diretamente a um ponto no título. Primeiro, pressione **GOTO** no controle remoto para mostrar o menu de busca e entre no modo de edição; Depois pressione os botões **◀▶** para realçar o título/capítulo/faixa desejado ou o tempo desejado naquele título; Finalmente, pressione **ENTER** para iniciar a reprodução.

### Notas:

- Esta função não existe no modo de reprodução programada.
- Se **PBC** estiver ativo, ele será desligado automaticamente quando a reprodução da busca iniciar.
- Durante a reprodução de um disco MP3/JPEG, a função **Search** serve apenas para capítulos.

### 11. Mudando o idioma do áudio

- Durante a reprodução, pressione o botão **AUDIO** uma vez e a informação do idioma de áudio aparece.
- Quando um DVD ou SVCD é gravado com várias trilhas sonoras, você pode usar o recurso de idioma para temporariamente alterar o idioma de áudio.

### 12. Legendas (compatível com DVD ou SVCD)

- Pressione o botão **SUBTITLE** no controle, e aparecerá o banner de informação da legenda.
- Quando um DVD ou SVCD tiver sido gravado com legendas, você pode usar o recurso de legenda para exibir as legendas na tela. Por padrão, as legendas estão desligadas. O banner de informações exibirá **SUBTOFF**.
- Para exibir legendas, pressione novamente o botão **SUBTITLE**. O idioma padrão com seu número de série correspondente serão exibidos no banner de informação e a legenda será exibida nesse idioma.