



Lavadora de roupas

Manual do usuário

WD1*T*****

SAMSUNG



Índice

Informações de segurança	4
O que você precisa saber sobre as instruções de segurança	4
Símbolos de segurança importantes	4
Precauções de segurança importantes	5
Advertências de instalação importantes	7
Cuidados durante a instalação	9
Advertências de uso importantes	9
Cuidados de uso	10
Advertências de limpeza importantes	13
Instalação	14
O que está incluído	14
Requisitos de instalação	16
Instalação passo a passo	18
Antes de começar	28
Configuração inicial	28
Orientações de lavagem	29
Orientações do compartimento de sabão	32
Operações	35
Painel de controle	35
Como operar um ciclo	36
Visão geral do ciclo	37
Funções adicionais	40
Funções do Sistema	43
Recursos especiais	45
SmartThings (apenas nos modelos aplicáveis)	48
Anúncio de código aberto	49



Manutenção	50
Limpeza tambor+	50
Drenagem de emergência	51
Limpeza	52
Descongelamento da máquina de lavar roupa	56
Cuidados ao não usar a lavadora de roupas por um longo período de tempo	56
Solucionamento de problemas	57
Pontos de verificação	57
Códigos de Informações	61
Especificações	64
Tabela de cuidado com tecidos	64
Proteção ao meio ambiente	66
Garantia de peças sobresselentes	66
Ficha de especificação	66



Informações de segurança

Parabéns pela sua nova lavadora de roupas Samsung. Este manual contém informações importantes sobre a instalação, uso e cuidados com o seu eletrodoméstico. Leia-o cuidadosamente para obter o máximo em vantagens com os diversos benefícios e recursos da sua lavadora de roupas.

O que você precisa saber sobre as instruções de segurança

Leia este manual cuidadosamente para que você saiba como operar de forma segura e eficiente os recursos e as funções abrangentes do seu novo eletrodoméstico. Mantenha-o em um lugar seguro próximo ao eletrodoméstico para consultas futuras. Utilize esse eletrodoméstico somente para os fins pretendidos, conforme descrito neste manual de instruções.

As Advertências e Instruções importantes de segurança deste manual não abrangem todas as condições e situações que podem vir a ocorrer. É sua responsabilidade ter bom senso, cuidado e precaução ao instalar, cuidar e operar sua lavadora de roupas.

Como as instruções de operação a seguir servem para vários modelos, as características da sua lavadora de roupas podem ser levemente diferentes daquelas descritas neste manual e nem todos os sinais de advertência serão aplicáveis. Caso tenha alguma dúvida ou comentário, entre em contato com a central de atendimento mais próxima ou encontre ajuda e informações online em www.samsung.com.

Símbolos de segurança importantes

O que significam os ícones e sinais neste manual do usuário:

ADVERTÊNCIA

Perigos ou práticas não seguras que podem resultar em **ferimentos graves, morte e/ou danos materiais**.

CUIDADO

Perigos ou práticas não seguras que podem resultar em **ferimentos e/ou danos materiais**.

OBSERVAÇÃO

Indica a existência de um risco de ferimento pessoal ou danos materiais.

Leia as instruções

Estes sinais de advertência estão aqui para evitar ferimentos a você e a outras pessoas.

Siga-os rigorosamente.

Depois de ler este manual, mantenha-o em um local seguro para consultas futuras.

Leia todas as instruções antes de usar o eletrodoméstico.

Como acontece com qualquer equipamento que usa eletricidade e possui peças móveis, há riscos potenciais. Para operar este eletrodoméstico com segurança, familiarize-se com seu funcionamento e tenha cuidado ao utilizá-lo.



Precauções de segurança importantes

ADVERTÊNCIA

Para reduzir o risco de incêndio, choque elétrico ou ferimentos ao usar o eletrodoméstico, siga as precauções básicas, incluindo o seguinte:

1. Este eletrodoméstico não deve ser usado por pessoas (incluindo crianças) com capacidades físicas, sensoriais ou mentais reduzidas, ou com falta de experiência ou conhecimento, a menos que tenham supervisão ou recebam instruções em relação ao uso do eletrodoméstico de uma pessoa responsável por sua segurança.
2. **Para uso na Europa:** Este eletrodoméstico pode ser usado por crianças a partir dos 8 anos e por pessoas com capacidades físicas, sensoriais ou mentais reduzidas, ou com falta de experiência ou conhecimentos, a menos que tenham supervisão ou recebam instruções em relação ao uso do eletrodoméstico de um modo seguro e compreendam os perigos envolvidos. As crianças não devem brincar com o eletrodoméstico. A limpeza e a manutenção não devem ser feitas por crianças sem supervisão.
3. Crianças devem ser supervisionadas para garantir que não brinquem com o eletrodoméstico.
4. Se o cabo de força estiver danificado, deve ser substituído pelo fabricante, por um agente de serviço, ou por alguém com qualificações semelhantes para evitar riscos.
5. Os novos conjuntos de mangueiras fornecidos com o eletrodoméstico devem ser usados e os conjuntos antigos não devem ser reutilizados.
6. Para eletrodomésticos com aberturas de ventilação na base, evite obstruir tais aberturas com tapetes.
7. **Para uso na Europa:** Crianças com menos de 3 anos de idade não devem se aproximar do eletrodoméstico, a menos que estejam sempre supervisionadas.
8. **CUIDADO:** Para evitar riscos em função da reconfiguração acidental do limitador térmico, este eletrodoméstico não deve ser alimentado por meio de um dispositivo de ativação externo, como um temporizador, nem conectado a um circuito que seja ligado e desligado regularmente pela concessionária de energia elétrica.
9. O secador por turbilhonamento não deverá ser usado se produtos químicos tiverem sido usados para limpeza.



Informações de segurança

10. O recipiente de fibra de algodão, se houver, deve ser limpo frequentemente.
11. A fibra de algodão não deve ser acumulada ao redor do secador por turbilhonamento. (Não aplicável para eletrodomésticos que devem ser ventilados para fora do prédio.)
12. Ventilação adequada deve ser fornecida para evitar o refluxo de gases para dentro de ambientes com aparelhos movidos por outros combustíveis, incluindo lareiras.
13. Não seque itens que não foram lavados.
14. Os itens que tiverem sido manchados com substâncias como óleo de cozinha, acetona, álcool, petróleo, querosene, removedores de mancha, terebintina, ceras e removedores de cera devem ser lavados em água quente com uma quantidade extra de sabão antes de serem secos no secador por turbilhonamento.
15. Itens como borracha esponjosa (esponja de látex), toucas de banho, têxteis à prova de água, artigos emborrachados e roupas ou travesseiros com borracha esponjosa não devem ser secos no secador por turbilhonamento.
16. Amaciantes de roupa ou produtos similares devem ser usados conforme especificado pelas instruções do amaciante de roupa.
17. A parte final de um ciclo do secador por turbilhonamento ocorre sem calor (ciclo de resfriamento) para assegurar que os itens sejam deixados a uma temperatura que assegure que eles não serão danificados.
18. Remova todos os objetos dos bolsos, tais como isqueiros e fósforos.
19. **ADVERTÊNCIA:** Nunca interrompa uma secadora antes do final do ciclo de secagem, a menos que todos os itens sejam removidos e estendidos rapidamente para que o calor possa ser dissipado.
20. O ar de escape não deve ser descarregado em um conduto que seja usado para escape de gases de eletrodomésticos a gás ou que funcionam com outros combustíveis.
21. O eletrodoméstico não deve ser instalado atrás de portas com fechaduras, portas corrediças ou portas com dobradiças no lado oposto ao do secador por turbilhonamento, de tal forma que a abertura completa da porta do secador por turbilhonamento seja restringida.



22. ADVERTÊNCIA: O aparelho não deve ser fornecido através de um dispositivo de comutação externo, como um temporizador, ou conectado a um circuito que é regularmente ligado e desligado por energia elétrica.

23. Esse eletrodoméstico foi projetado somente para uso doméstico e não é destinado a ser usado como:

- em áreas de cozinha de serviço em lojas, escritórios e outros ambientes de trabalho;
- fazendas;
- por clientes em hotéis, motéis e outros ambientes de tipo residencial;
- em alojamentos com café da manhã;
- em áreas de uso comum em blocos de flats ou em lavanderias.

Advertências de instalação importantes

ADVERTÊNCIA

A instalação do eletrodoméstico deve ser realizada por um técnico ou empresa qualificada.

- A não observação da recomendação acima pode causar choques elétricos, explosão, problemas com o produto ou ferimentos.

O eletrodoméstico é pesado, portanto, tenha cuidado ao erguê-lo.

Ligue o cabo de alimentação a uma tomada de parede que corresponda às especificações elétricas locais. Utilize a tomada somente para este eletrodoméstico e não utilize uma extensão elétrica.

- Compartilhar uma tomada com outros eletrodomésticos por meio de um painel de ligações ou utilizar um cabo de força pode causar choques elétricos ou incêndios.
- Certifique-se de que a tensão, frequência e corrente sejam iguais às indicadas nas especificações do produto. A não observação da recomendação acima pode causar choques elétricos ou incêndios.

Remova as substâncias estranhas, como pó ou água, dos terminais e pontos de contato do plugue regularmente usando um pano seco.

- Desconecte o plugue e limpe-o com um pano seco.
- A não observação da recomendação acima pode causar choques elétricos ou incêndios.

Conecte o plugue na tomada, de forma que o cabo se estenda na direção do chão.

- Caso conecte o plugue na tomada na direção oposta, os fios elétricos dentro do cabo podem ser danificados, o que pode causar choques elétricos ou incêndios.

Mantenha todos os materiais de embalagem fora do alcance de crianças, já que esses materiais podem ser perigosos.

- Se uma criança colocar um saco na cabeça, pode sufocar.

Caso o eletrodoméstico, plugue ou cabo de força seja danificado, entre em contato com a central de atendimento mais próxima.



Informações de segurança

Esse eletrodoméstico deve ser aterrado de forma adequada.

Não aterre o eletrodoméstico em uma tubulação de gás, tubulação de água feita de plástico ou linha telefônica.

- Isso pode causar choques elétricos, incêndios, explosão ou problemas com o produto.
- Nunca conecte o cabo de força em uma tomada que não esteja aterrada adequadamente e certifique-se de que o aterramento respeite os regulamentos locais e nacionais.

Não instale o eletrodoméstico próximo a um aquecedor ou material inflamável.

Não instale o eletrodoméstico em um local úmido, com óleo ou pó, ou em um local exposto à luz do sol ou água (gotas de chuva).

Não instale o eletrodoméstico em um local exposto a baixas temperaturas.

- Gelo pode causar a explosão dos tubos.

Não instale o eletrodoméstico em um local onde pode haver vazamento de gás.

- Isso pode causar choques elétricos ou incêndios.

Não utilize um transformador elétrico.

- Isso pode causar choques elétricos ou incêndios.

Não utilize um plugue nem um cabo de força danificado ou uma tomada solta.

- Isso pode causar choques elétricos ou incêndios.

Não puxe nem dobre o cabo de força excessivamente.

Não torça nem amarre o cabo de força.

Não prenda o cabo de força sobre um objeto metálico, coloque objetos pesados sobre ele, coloque-o entre objetos ou o empurre para o interior do espaço atrás do eletrodoméstico.

- Isso pode causar choques elétricos ou incêndios.

Não puxe o cabo de força ao desconectar o plugue.

- Segure o plugue ao desconectá-lo.
- A não observação da recomendação acima pode causar choques elétricos ou incêndios.

Este eletrodoméstico deve ser posicionado de forma que seja possível acessar o plugue, as torneiras de fornecimento de água e os tubos de drenagem.

Em caso de reparo por um Centro Técnico não Autorizado, de reparo próprio, ou de reparo não profissional do produto, a Samsung não se responsabiliza por danos ao produto, por quaisquer lesões, ou por qualquer outra questão de segurança causada por qualquer tentativa de reparação do produto que não siga cuidadosamente estas instruções de reparo e manutenção. Qualquer dano ao produto causado por uma tentativa de reparo do mesmo por qualquer pessoa que não seja um Centro Técnico Certificado pela Samsung não será coberto pela garantia.



Cuidados durante a instalação

⚠ CUIDADO

Este eletrodoméstico deve ser posicionado de modo que o plugue esteja facilmente acessível.

- A não observação da recomendação acima pode causar choques elétricos ou incêndios devido a vazamento elétrico.

Instale seu eletrodoméstico em uma superfície plana e rígida que seja capaz de aguentar seu peso.

- A não observação da recomendação acima pode causar vibrações, movimentos, sons ou problemas anormais com o produto.

Advertências de uso importantes

⚠ ADVERTÊNCIA

Caso o eletrodoméstico transborde, desligue sua conexão com redes elétricas e fornecimento de água imediatamente e entre em contato com a central de atendimento mais próxima.

- Não toque o plugue com as mãos molhadas.
- A não observação da recomendação acima pode causar choques elétricos.

Se o eletrodoméstico gerar um som estranho, cheiro de queimado ou fumaça, desconecte o plugue imediatamente e entre em contato com a central de atendimento mais próxima.

- A não observação da recomendação acima pode causar choques elétricos ou incêndios.

Se ocorrer vazamento de gás (como propano, gás liquefeito de petróleo, etc.), ventile a área imediatamente sem tocar no plugue. Não toque o eletrodoméstico ou o cabo de força.

- Não utilize um ventilador.
- Uma faísca pode causar explosão ou incêndio.

Remova a alavanca da porta da máquina de lavar roupa antes de eliminar o eletrodoméstico.

- Caso fique dentro do eletrodoméstico, uma criança pode ficar presa e morrer por sufocamento.

Lembre-se de remover a embalagem (espuma, isopor) presa à parte inferior da lavadora de roupas antes de utilizá-la.

Não lave itens contaminados com gasolina, querosene, benzeno, tiner, álcool ou outras substâncias inflamáveis ou explosivas.

- Isso pode causar choques elétricos, incêndios ou uma explosão.

Não force a abertura da lavadora de roupas enquanto ela estiver em funcionamento (lavagem em alta temperatura / secagem / centrifugação).

- A água que sairá da lavadora de roupas pode causar queimaduras ou tornar o chão escorregadio. Isso pode causar ferimentos.
- Forçar a abertura da porta pode danificar o produto ou causar ferimentos.

Não toque o plugue com as mãos molhadas.

- Isso pode causar choque elétrico.



Informações de segurança

Não desligue o eletrodoméstico desconectando o plugue enquanto a lavadora de roupas estiver em operação.

- Conectar o plugue na tomada novamente pode causar uma faísca e choques elétricos ou incêndios.

Não deixe que crianças subam no eletrodoméstico.

- Isso pode causar choques elétricos, queimaduras ou ferimentos.

Não coloque a mão nem qualquer objeto metálico sob a lavadora de roupas enquanto ela estiver em funcionamento.

- Isso pode causar ferimentos.

Não desconecte o eletrodoméstico puxando o cabo de força. Segure sempre o plugue com firmeza e puxe-o para fora da tomada.

- Danos ao cabo de força podem causar curto-circuito, incêndios e/ou choques elétricos.

Não tente consertar, desmontar ou modificar o eletrodoméstico sozinho.

- Não utilize nenhum fusível (como cobre, fio de aço etc.) que não seja o fusível padrão.
- Quando for necessário reparar ou reinstalar o eletrodoméstico, entre em contato com a central de atendimento mais próxima.
- A não observação da recomendação acima pode causar choques elétricos, incêndios, problemas com o produto ou ferimentos.

Se a mangueira de entrada de água se soltar da torneira e inundar o eletrodoméstico, desconecte o plugue.

- A não observação da recomendação acima pode causar choques elétricos ou incêndios.

Desconecte o plugue quando o eletrodoméstico não estiver sendo utilizado por longos períodos ou durante uma tempestade de trovões ou relâmpagos.

- A não observação da recomendação acima pode causar choques elétricos ou incêndios.

Se algum material estranho entrar no eletrodoméstico, desconecte o plugue e entre em contato com a central de atendimento Samsung mais próxima.

- Isso pode causar choques elétricos ou incêndios.

Não deixe que crianças (ou animais de estimação) brinquem dentro ou sobre a lavadora de roupas. A porta da lavadora de roupas não abre facilmente de dentro, e as crianças podem ferir-se gravemente se ficarem presas no interior.

Cuidados de uso

CUIDADO

Se a lavadora de roupas for contaminada por um material estranho, como sabão, sujeira, restos de alimentos, entre outros, desconecte o plugue e limpe-a com um pano macio e umedecido.

- A não observação da recomendação acima pode descolorir, deformar, danificar ou enferrujar a lavadora de roupas.

O vidro frontal pode se quebrar se sofrer grande impacto. Cuidado ao utilizar a lavadora de roupas.

- O vidro pode causar ferimentos ao se quebrar.



Abra a torneira devagar após um longo período sem utilizar a máquina, após uma falha no abastecimento de água ou ao ligar novamente a mangueira de abastecimento de água.

- A pressão de ar na mangueira de entrada de água ou no cano de água pode danificar alguma peça do produto ou causar um vazamento.

Caso ocorra um erro de drenagem durante uma operação, verifique se há algum problema de drenagem.

- Caso a lavadora de roupas seja usada quando inundada por algum problema de drenagem, pode ocorrer choque elétrico ou incêndios.

Insira as roupas na lavadora de roupas completamente para que não fiquem presas na porta.

- Caso as roupas fiquem presas na porta, a lavadora de roupas ou as roupas podem ser danificadas ou pode ocorrer um vazamento de água.

Interrompa o fornecimento de água quando a lavadora de roupas não estiver sendo usada.

- Certifique-se de que a rosca do conector da mangueira de entrada de água esteja apertada.

Certifique-se de que a vedação de borracha e a porta de vidro frontal não estão contaminadas por uma substância estranha (por exemplo, lixo, fios, cabelos, etc.).

- Se alguma substância estranha ficar presa na porta ou se a porta não estiver completamente fechada, pode ocorrer vazamento de água.

Abra a torneira e verifique se o conector da mangueira de entrada de água está preso firmemente e se não há vazamento de água antes de utilizar o produto.

- Se os parafusos no conector da mangueira de entrada de água estiverem soltos, pode ocorrer vazamento de água.

O produto que você adquiriu foi desenvolvido apenas para uso doméstico.

O uso para fins comerciais é qualificado como uso inadequado do produto. Nesse caso, o produto não será coberto pela garantia padrão, fornecida pela Samsung, e nenhuma responsabilidade poderá ser atribuída à Samsung por mau funcionamento ou pelos danos resultantes desse uso inadequado.

Não fique de pé sobre o eletrodoméstico nem coloque objetos (como roupas, velas acesas, cigarros acesos, louça, produtos químicos, objetos metálicos, etc.) sobre o eletrodoméstico.

- Isso pode causar choques elétricos, incêndios, problemas com o produto ou ferimentos.

Não borrife material volátil, como inseticidas, sobre a superfície do eletrodoméstico.

- Além de ser nocivo para humanos, ele pode causar choques elétricos, incêndios ou problemas no produto.

Não deixe próximos à lavadora de roupas objetos que gerem campos eletromagnéticos,

- já que isso pode causar ferimentos devido a mau funcionamento.

Como a água drenada durante uma lavagem de alta temperatura ou ciclo de secagem está quente, não toque na água,

- já que isso pode causar queimaduras ou ferimentos.

O tempo de escoamento pode variar, dependendo da temperatura da água. Se a temperatura da água for alta demais, o processo de escoamento se inicia após o resfriamento da água.



Informações de segurança

Não lave, não centrifugue nem seque assentos, esteiras ou roupas impermeáveis (*), a menos que seu eletrodoméstico tenha um ciclo especial para lavar esses itens.

(*): Roupas de cama de lã, capas de chuva, coletes de pesca, calças de esqui, sacos de dormir, protetores de fraldas, conjuntos de moletom e capas de bicicleta, moto, carro, etc.

- Não lave tapetes rígidos e espessos, mesmo se o sinal de lavagem com lavadora de roupas estiver na etiqueta de cuidado do produto. Isso pode causar ferimentos ou danos à lavadora de roupas, às paredes, ao assoalho ou às roupas devido a vibrações anormais.
- Não lave tapetes ou capachos revestidos com borracha. O revestimento de borracha pode se soltar e se prender no tambor, podendo resultar em mau funcionamento, como erro de drenagem.

Não utilize a lavadora de roupas sem o compartimento de sabão,

- já que isso pode causar choques elétricos ou ferimentos devido ao vazamento de água.

Não toque na parte interna do tambor durante ou após a secagem, já que ela fica quente.

- Isso pode causar queimaduras.

A porta de vidro aquece durante a lavagem e a secagem. Portanto, não toque na porta de vidro.

Não permita também que crianças brinquem em torno da lavadora de roupas nem deixe que toquem na porta de vidro.

- Isso pode causar queimaduras.

Não coloque a mão no compartimento de sabão.

- Isso pode causar ferimentos, pois a sua mão pode ficar presa no dispositivo de entrada de sabão.

Remova a guia de detergente líquido (apenas nos modelos aplicáveis) ao utilizar detergente em pó.

- Caso contrário, poderá ocorrer fuga de água pela parte frontal da gaveta para detergente.

Não coloque objetos (como sapatos, restos de alimentos, animais), a não ser roupas na lavadora de roupas,

- já que isso pode causar danos à lavadora de roupas ou ferimento e morte no caso de animais de estimação, devido a vibrações anormais.

Não pressione os botões utilizando objetos pontiagudos como alfinetes, facas, unhas, etc.

- Isso pode causar choques elétricos ou ferimentos.

Não lave roupas contaminadas por óleos, cremes ou loções normalmente encontrados em lojas de beleza ou clínicas de massagem,

- já que isso pode deformar a vedação de borracha e causar vazamento de água.

Não deixe objetos metálicos, como pinos de segurança ou grampos de cabelo, ou alvejante no tubo por longos períodos.

- Isso pode enferrujar o tambor.
- Se começar a aparecer ferrugem na superfície do tambor, aplique um agente de limpeza neutro nessa superfície e utilize uma esponja para limpá-la. Nunca use escova metálica.



Não utilize sabão de lavagem a seco diretamente e não lave, enxágue ou centrifugue roupas contaminadas com sabão de lavagem a seco.

- Isso pode causar combustão espontânea ou ignição devido ao calor da oxidação do óleo.

Não utilize água de equipamentos de resfriamento/aquecimento de água.

- Isso pode causar problemas na lavadora de roupas.

Não utilize sabão em barra na lavadora de roupas.

- Caso ele endureça e acumule dentro da lavadora de roupas, isso pode causar problemas no produto, descoloração, ferrugem ou mau cheiro.

Coloque meias e sutiãs na rede de lavagem e lave-as com o restante das roupas.

Não lave itens grandes, como roupas de cama na rede de lavagem.

- A não observação da recomendação acima pode causar ferimentos devido a vibrações anormais.

Não use sabão endurecido.

- Caso ele acumule dentro da lavadora de roupas, pode causar vazamento de água.

Certifique-se de que os bolsos de todas as peças a serem lavadas estejam vazios.

- Objetos rígidos e pontiagudos, como moedas, pinos de segurança, pregos, parafusos ou pedras, podem causar danos graves ao eletrodoméstico.

Não lave roupas com fivelas, botões grandes ou outros objetos metálicos pesados.

Separe as roupas por cor, com base na firmeza da cor, e selecione o ciclo, a temperatura da água e as funções adicionais recomendados.

- Não fazê-lo pode causar descoloração ou danificar os tecidos.

Ao fechar a porta, cuidado para que os dedos das crianças não fiquem presos.

- A não observação dessa recomendação pode causar ferimentos.

Para evitar maus cheiros e bolor, deixe a porta aberta após um ciclo de lavagem para permitir que o tambor seque.

Para evitar a formação de calcário, deixe a gaveta para detergente aberta após um ciclo de lavagem para que seque.

Advertências de limpeza importantes

ADVERTÊNCIA

Não limpe o eletrodoméstico borrifando água diretamente sobre ele.

Não utilize agentes de limpeza fortes à base de ácidos.

Não utilize benzeno, tiner ou álcool para limpar o eletrodoméstico,

- já que isso pode descolorir, deformar ou danificar o eletrodoméstico, além de causar choques elétricos ou incêndios.

Antes de limpar ou realizar manutenção, desconecte o eletrodoméstico da tomada.

- A não observação da recomendação acima pode causar choques elétricos ou incêndios.



Instalação

Siga essas instruções com cuidado para garantir a instalação correta da lavadora de roupas e evitar acidentes durante a sua operação.

O que está incluído

Verifique se todas as peças estão incluídas na embalagem do produto. Entre em contato com o centro de atendimento ao cliente local da Samsung ou com o revendedor se tiver problemas com a lavadora de roupas ou suas peças.

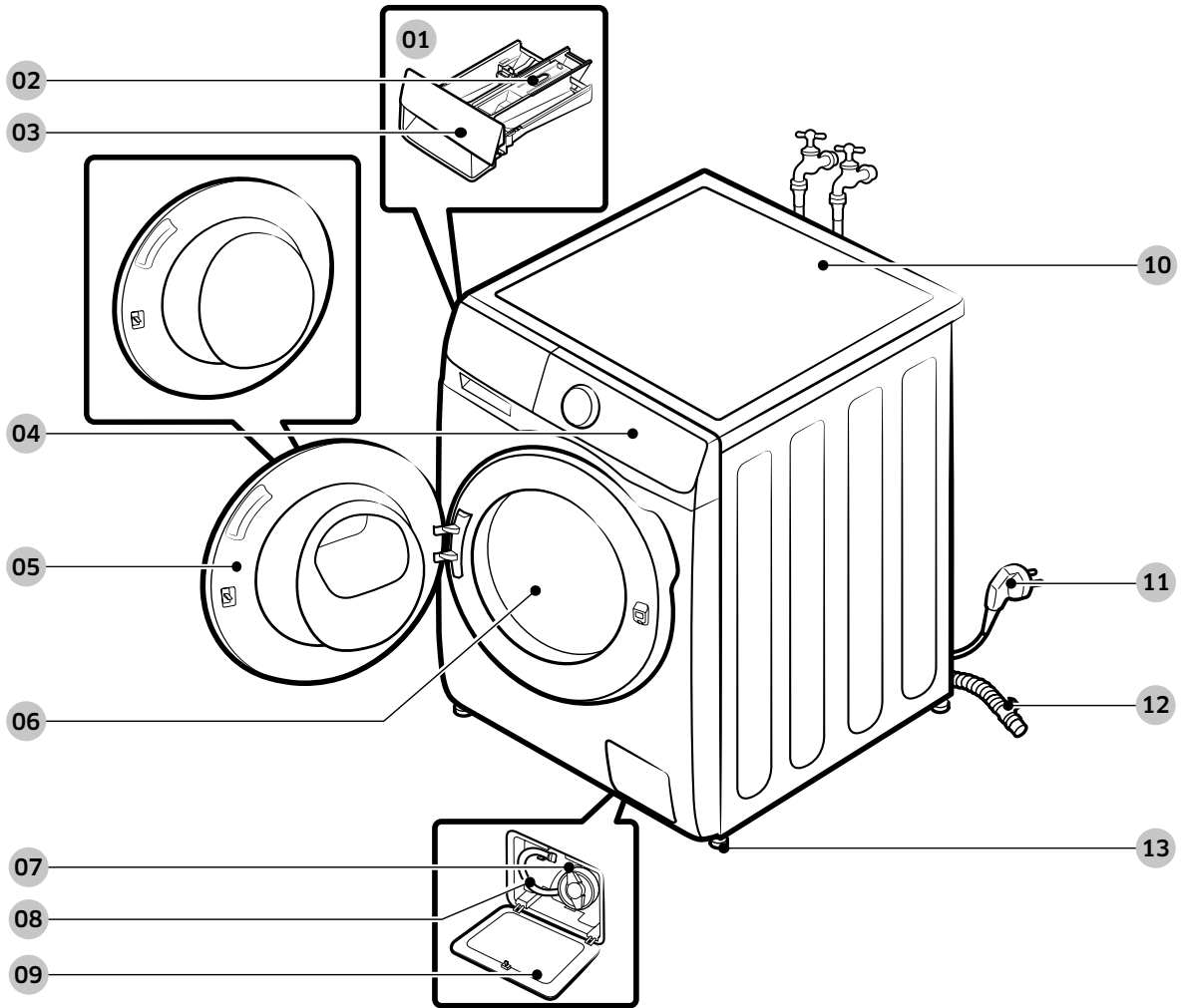

- | | | |
|-----------------------|-----------------------------------|---------------------------|
| 01 Dispensador manual | 02 Alavanca de liberação | 03 Compartimento de sabão |
| 04 Painel de controle | 05 Porta | 06 Tambor |
| 07 Filtro de detritos | 08 Tubo de drenagem de emergência | 09 Tampa do filtro |
| 10 Balcão de trabalho | 11 Plugue de energia | 12 Mangueira de drenagem |
| 13 Pés de nivelamento | | |

* O design da gaveta e/ou da alavanca difere dependendo do modelo.





Chave de boca

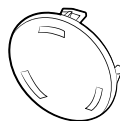

Capas para orifício de parafuso

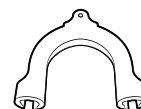

Guia da mangueira

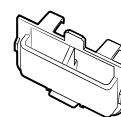
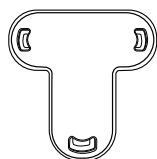
Mangueira de entrada de água
friaMangueira de entrada de água
quenteRecipiente de sabão líquido
(somente nos modelos
aplicáveis)Fixador de tampa
(Somente modelos aplicáveis)

Acessórios (não incluídos)

- Kit de montagem em coluna: SK-DH
 - O kit de montagem em coluna é necessário para empilhar uma máquina de secar em cima de uma máquina de lavar roupa.

OBSERVAÇÃO

- Chave de fendas: para retirar os pernos de transporte e nivelar a máquina de lavar roupa.
- Tampas de pernos: para tapar os orifícios depois de retirar os pernos de transporte. O número fornecido de tampas de pernos (3 a 6) depende do modelo.
- Guia da mangueira: para pendurar a mangueira de escoamento no tubo de escoamento ou no lavatório.
- Mangueira de água fria/quente: para abastecer a máquina de lavar roupa de água. (As mangueiras de água quente se destinam apenas aos modelos aplicáveis.)
- Guia de detergente líquido: insira-a no compartimento do detergente para utilizar detergente líquido.



Instalação

Requisitos de instalação

Eletricidade e aterramento

- Use um circuito secundário individual específico para a lavadora de roupas.

Para garantir um aterramento adequado, o aparelho é equipado com um cabo de alimentação que contém um plugue de aterramento de três pinos, para uso em uma tomada corretamente instalada e aterrada.

Consulte um electricista ou técnico qualificado se não tiver certeza sobre o aterramento.

Não modifique o plugue fornecido. Se ele não se encaixar na tomada, chame um electricista qualificado para instalar uma tomada adequada.

ADVERTÊNCIA

- NÃO use uma extensão.
- Utilize apenas o cabo de força fornecido com a lavadora de roupas.
- NÃO conecte o fio terra a canos de plástico, tubulações de gás ou canos de água quente.
- Condutores terra conectados incorretamente podem causar descargas elétricas.

Abastecimento de água

A pressão de água adequada para esta lavadora de roupas é entre 50 kPa e 800 kPa. Uma pressão de água inferior a 50 kPa pode fazer com que a válvula de água não feche completamente, ou poderá demorar mais a encher o tambor, fazendo com que a máquina de lavar roupa se desligue. As torneiras devem estar a 120 cm da parte traseira da lavadora de roupas para que as mangueiras consigam chegar até ela.

Para reduzir o risco de vazamentos:

- Certifique-se de que as mangueiras de água estejam facilmente acessíveis.
- Feche as torneiras quando a lavadora de roupas não estiver em uso.
- Verifique regularmente os vazamentos nas conexões da mangueira de entrada de água.

CUIDADO

Antes de utilizar a lavadora de roupas pela primeira vez, procure por vazamentos em todas as conexões na válvula de água e nas torneiras.

Drenagem

A Samsung recomenda uma altura de cano vertical de 60-90 cm. A mangueira de drenagem deve ser conectada através do clipe de mangueira ao cabo vertical, e o cano vertical deve cobrir completamente a mangueira de drenagem.



Piso

Para um melhor desempenho, a lavadora deve ser instalada em um piso sólido. Os pisos de madeira podem precisar de reforço para minimizar a vibração e/ou cargas desequilibradas. Os carpetes e superfícies de lajotas moles não são uma boa resistência às vibrações e podem contribuir para a tendência da lavadora de roupas de fazer leves movimentos durante o ciclo de centrifugação.

⚠ CUIDADO

NÃO instale a lavadora em uma plataforma ou estrutura de suporte frágil.

Temperatura da água

Não instale a lavadora em áreas onde a água pode congelar, pois o aparelho sempre manterá um pouco de água em suas válvulas de água, bombas e/ou mangueiras. A água congelada deixada nas peças de conexão pode causar danos às cintas, bomba e outros componentes da lavadora.

Instalação da reentrância

Espaço mínimo para uma operação estável:

Laterais	25 mm
Parte superior	25 mm
Traseira	50 mm
Dianteira	550 mm

Caso a lavadora e a secadora sejam instaladas no mesmo local, a parte da frente da reentrância deve ter pelo menos 550 mm de abertura desobstruída para passagem de ar. Sua lavadora, quando sozinha, não requer qualquer abertura específica para passagem de ar.



Instalação

Instalação passo a passo

PASSO 1 Selecionar um local

Requisitos do local:

- Superfície rígida e plana, sem tapetes ou piso que possam obstruir a ventilação
- Afastado da luz solar direta
- Espaço adequado para ventilação e passagem de cabos
- A temperatura ambiente é sempre superior ao ponto de congelamento (0 °C)
- Afastado de fontes de calor

OBSERVAÇÃO

- Para impedir o excesso de vibração ao utilizar a máquina de lavar roupa, considere a estabilidade acima de tudo.
- Instale a máquina de lavar roupa em um pavimento sólido e plano.
- Não instale a máquina de lavar roupa em pavimentos ou revestimentos de pavimentos macios.
- Se instalar a máquina de lavar roupa em um pavimento de madeira, instale um painel de madeira resistente à água (mín. 30 mm de espessura) no pavimento. Além disso, recomendamos que instale a máquina de lavar roupa no canto do pavimento de madeira.

PASSO 2 Retirar os parafusos de transporte

Desembrulhe o pacote do produto e remova todos os parafusos de transporte.

OBSERVAÇÃO

O número de pernos de transporte pode variar consoante o modelo.

ADVERTÊNCIA

- Os materiais de embalagem podem ser perigosos a crianças. Mantenha todo o material de embalagem (sacos plásticos, poliestireno, etc.) longe de crianças.
- Para evitar ferimentos, cubra os orifícios com tampas de pernos depois de retirar os pernos de transporte. Não mova a máquina de lavar roupa sem os pernos de transporte colocados no devido lugar. Instale os pernos de transporte antes de mover a máquina de lavar roupa para outra localização. Guarde os pernos de transporte num local seguro para utilização futura.



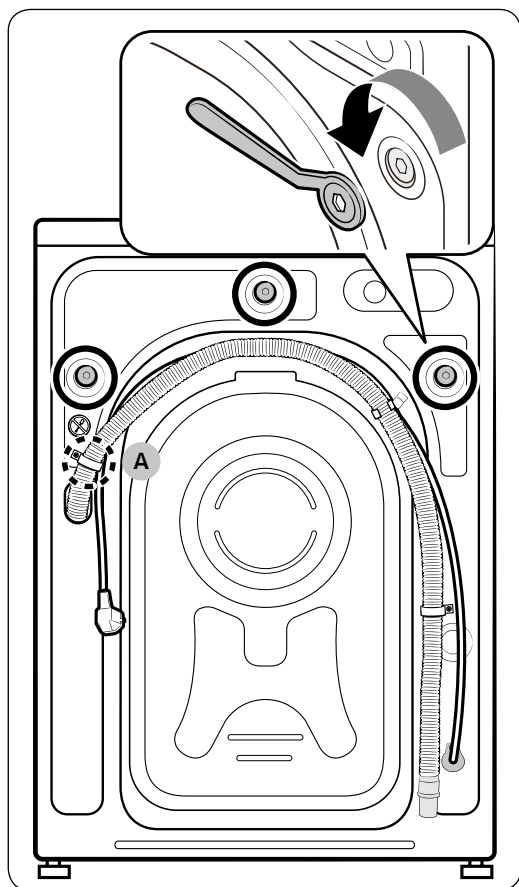

1. Os pernos de transporte (marcados com um círculo na figura) encontram-se na parte de trás da máquina de lavar roupa.

⚠ CUIDADO

Não remova o **parafuso (A)** que fixa o grampo da mangueira.

2. Com a chave fornecida, rode os pernos de transporte para a esquerda.

📖 OBSERVAÇÃO

Deve guardar os pernos de transporte para utilização futura.

Instalação

Português

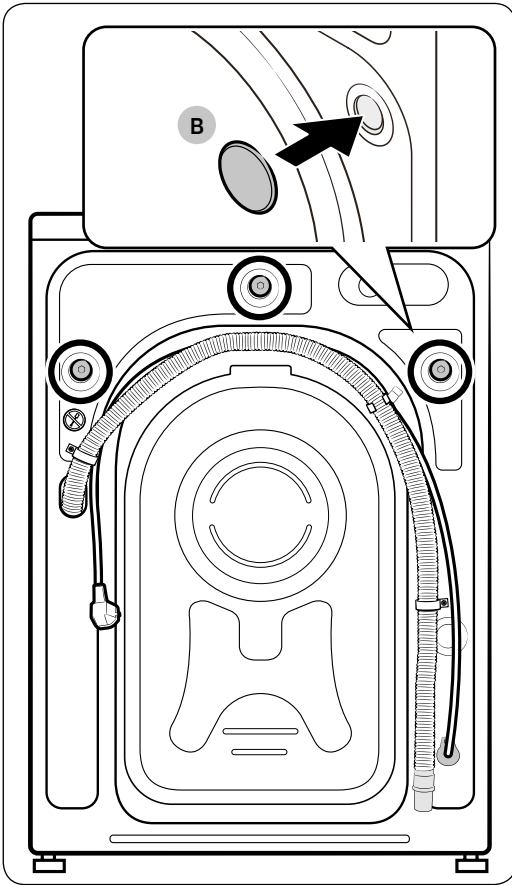

3. Insira as **tampas dos parafusos (B)** nos furos (assinalados com um círculo na figura).

PASSO 3 Ajustar os pés de nivelamento

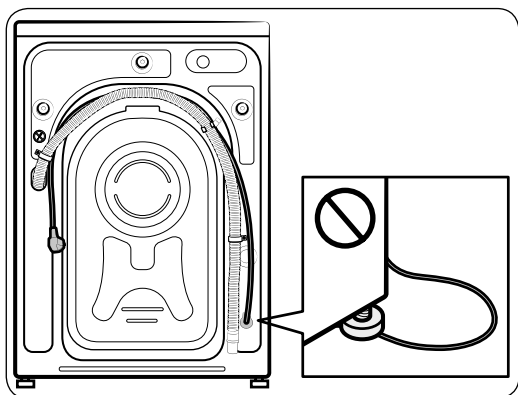
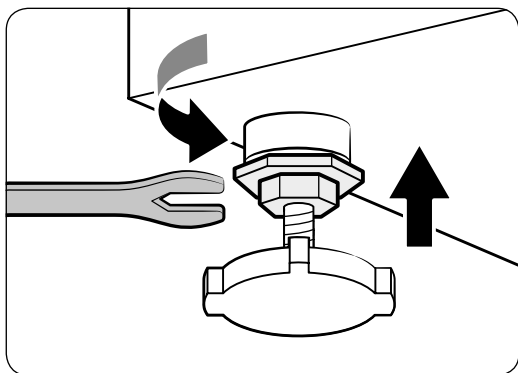
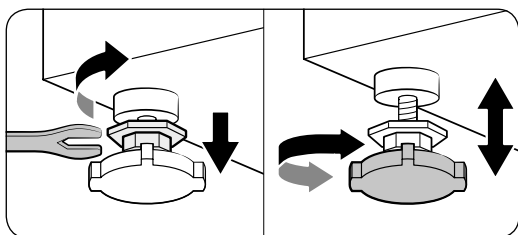

1. Deslize gentilmente a lavadora para a posição desejada. O uso de força em excesso pode danificar os pés de nivelamento.
2. Nivele a lavadora de roupas ajustando manualmente os pés de nivelamento.
3. Aperte as porcas usando a chave de boca quando o nivelamento tiver sido concluído.

⚠ CUIDADO

Ao instalar o produto, certifique-se de que os pés de nivelamento não estão a pressionar o cabo de alimentação.

⚠ CUIDADO

Certifique-se de que os pés de nivelamento se assentem na superfície do pavimento, para evitar que a máquina de lavar roupa se mova ou gere ruído devido à vibração. Em seguida, verifique se a máquina de lavar roupa não está balançando. Se a máquina de lavar roupa não estiver balançando, aperte as porcas.



Instalação

PASSO 4 Conectar a mangueira de água

A mangueira de água fornecida pode ser diferente, dependendo do modelo. Siga as instruções de acordo com a mangueira de água fornecida.

Conexão a uma torneira roscada

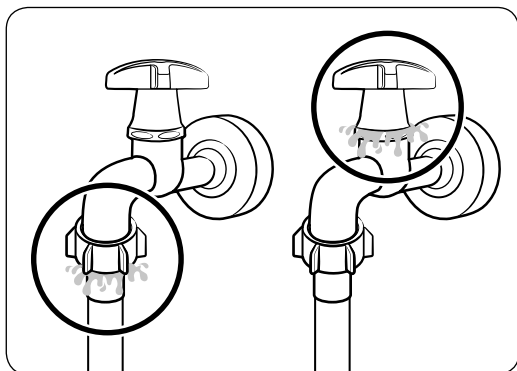
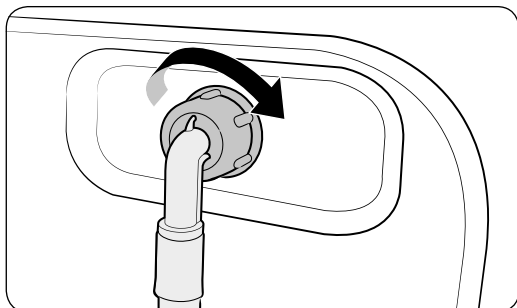
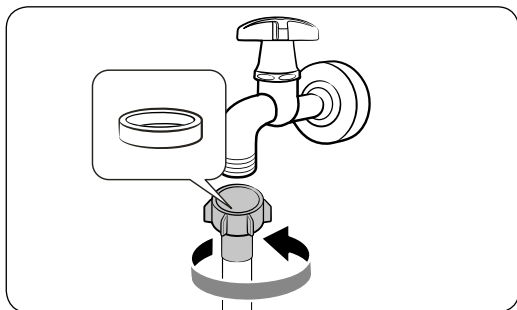

1. Conecte a mangueira de água à torneira e, em seguida, gire-a para a direita para apertar.

⚠ CUIDADO

Antes de ligar a mangueira de água, certifique-se de que existe uma arruela de borracha no conector da mangueira. Não utilize a mangueira, se a arruela estiver danificada ou ausente.

2. Ligue a outra extremidade da mangueira de água à válvula de admissão, na parte de trás da máquina de lavar roupa, e, em seguida, gire-a para a direita para apertar.

3. Abra lentamente a torneira e verifique se existem fugas à volta das áreas de conexão. Em caso de vazamento de água, repita os passos 1 e 2.

⚠ ADVERTÊNCIA

Se houver um vazamento de água, pare de operar a lavadora e desligue a alimentação elétrica. Em seguida, contacte um centro de assistência técnica da Samsung em caso de fuga na mangueira de água. Caso a origem da fuga esteja na torneira, contacte um técnico canalizador. Caso contrário, isso pode causar choques elétricos.

⚠ CUIDADO

Não estique a mangueira de água com força. Se a mangueira for muito curta, substitua-a por uma mangueira mais longa e com maior pressão.



Ligação a uma torneira não roscada

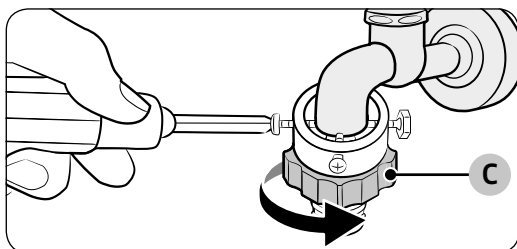
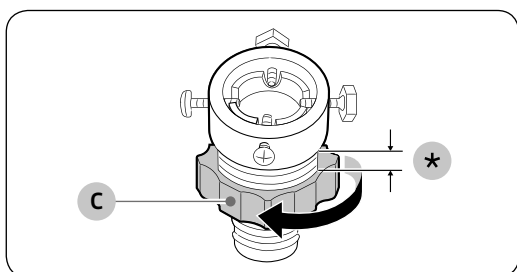
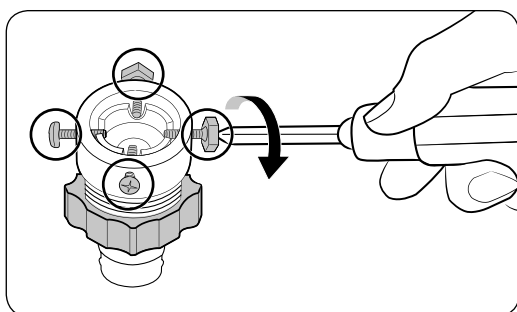
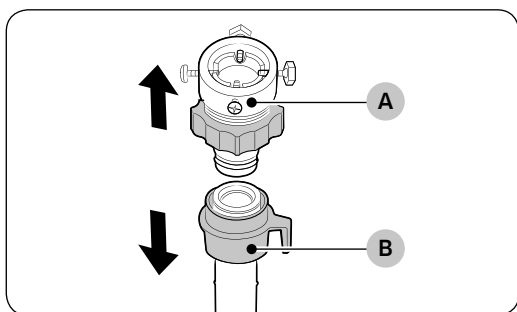

1. Remova o **adaptador (A)** da **mangueira de água (B)**.
2. Utilize uma chave de fenda Philips para afrouxar os quatro parafusos do adaptador.
3. Segure o adaptador e gire a **parte (C)** na direção da seta para soltá-lo em 5 mm (*).
4. Insira o adaptador na torneira de água e aperte os parafusos ao levantar o adaptador.
5. Gire a **peça (C)** na direção da seta e aperte.

Instalação

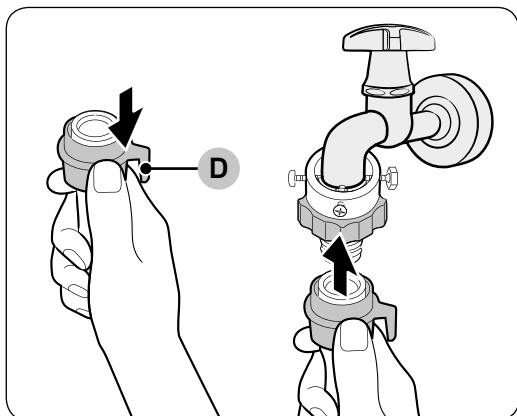

6. Enquanto puxa a **peça (D)** na mangueira de água, ligue a mangueira de água ao adaptador. Então solte a **peça (D)**. A mangueira se conecta ao adaptador com um som de clique.

7. Para concluir a ligação da mangueira de água, consulte os passos 2 e 3 na secção “**Conexão a uma torneira roscada**”.

OBSERVAÇÃO

- Depois de ligar a mangueira de água ao adaptador, puxe-a para baixo para verificar se está corretamente encaixada.
- Use um tipo popular de torneira de água. Se a torneira for quadrada ou muito grande, remova o anel de espaçamento antes de inserir a torneira no adaptador.

Para modelos com uma entrada adicional de água quente:

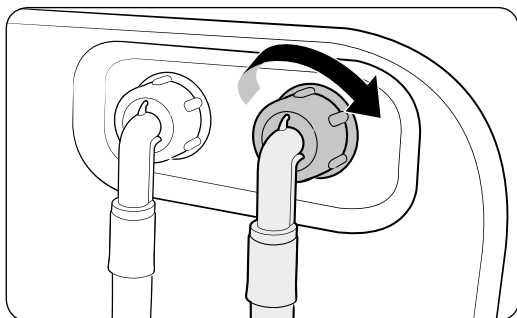

1. Conecte a outra ponta vermelha da mangueira de água quente à válvula de entrada na parte traseira da lavadora.
2. Conecte a outra ponta da mangueira de água quente à torneira de água quente.

Mangueira de interrupção aqua (somente modelos aplicáveis)

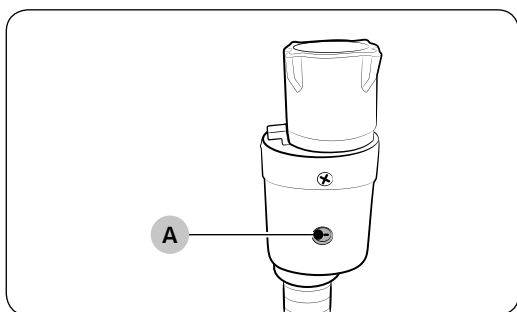

A mangueira de interrupção aqua alerta os usuários sobre o risco de vazamentos de água. Ela detecta o fluxo de água e fica vermelha no **indicador (A)** central em caso de um vazamento.

OBSERVAÇÃO

A extremidade da mangueira de interrupção aqua deve ser fixada à torneira de água, e à máquina.

Instalação

PASSO 5 Posicionar a mangueira de drenagem

A mangueira de drenagem pode ser posicionada de três formas:

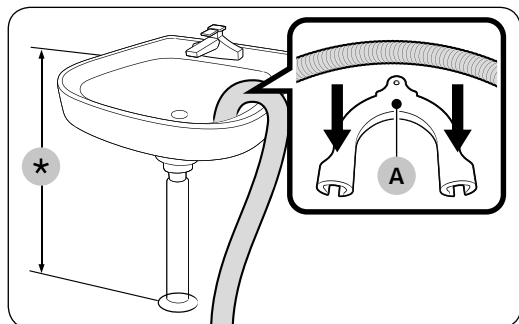

Sobre a beirada de uma pia

A mangueira de drenagem deve ser colocada em uma altura entre 60 cm e 90 cm (*) do chão. Para manter a mangueira de drenagem curvada, utilize a **guia plástica de mangueira (A)** fornecida. Fixe a guia na parede usando o gancho para garantir uma drenagem estável.

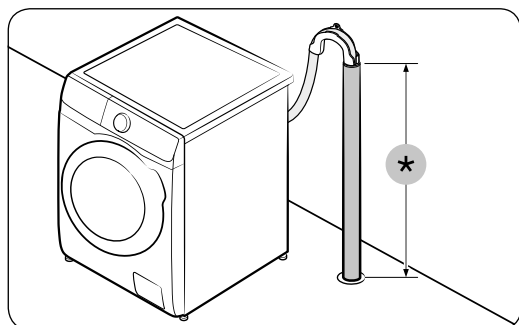

Em um cano de drenagem

O cano de drenagem deve ficar entre 60 cm e 90 cm de altura (*). Recomenda-se usar um cano vertical alto de 65 cm.

- Para se assegurar de que a mangueira de escoamento permanece na posição correcta, utilize a guia de plástico fornecida (consulte a imagem).
- Para evitar a sifonagem do fluxo de água durante o escoamento, certifique-se de que insere a mangueira de escoamento 15 cm no interior do tubo de escoamento.
- Para evitar que a mangueira de escoamento se mova, prenda a guia da mangueira à parede.

Requisitos do cabo vertical de drenagem:

- Diâmetro mínimo de 5 cm
- Capacidade de transporte mínima de 60 litros por minuto

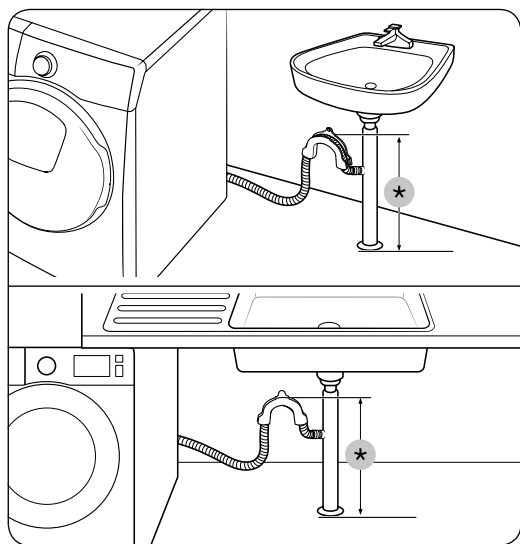

Em um tubo de drenagem da pia

O tubo de drenagem deve estar acima do sifão da pia, de modo que a extremidade da mangueira fique pelo menos 60 cm acima do solo.

(*) : 60 cm

⚠ CUIDADO

Retire a tampa do tubo de escoamento da pia antes de conectar o tubo de escoamento.

PASSO 6 Ligar

Ligue o cabo de alimentação a uma tomada de parede com a capacidade nominal correta, com ligação à terra e protegida por um fusível ou disjuntor. Em seguida, toque e segure  por 3 segundos para ligar a máquina de lavar.

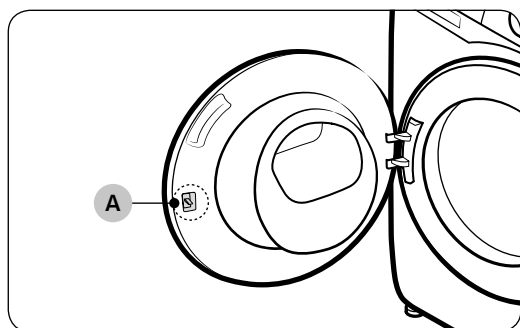

📖 OBSERVAÇÃO

O fecho da porta (alavanca) (A) foi originalmente concebido para ser um pouco solto, para tornar mais fácil a introdução do fecho na porta.

📖 OBSERVAÇÃO

Se a porta ficar bloqueada durante a instalação, conecte o cabo de alimentação e a alimentação. A porta será destrancada.



Antes de começar

OBSERVAÇÃO



Antes de lavar a roupa pela primeira vez, você deve executar um ciclo de lavagem completo sem itens no tambor.

Se o visor não responder às entradas de controle. Remova o adesivo.

Configuração inicial

- Ao ligar a máquina de lavar roupa pela primeira vez, a tela apresenta o processo de configuração inicial. Siga as instruções na tela para concluí-la.
- A configuração inicial não se repete depois de finalizada. Para finalizar a configuração inicial, é preciso executar um ciclo de lavagem, pelo menos, uma vez.
- A configuração inicial inclui a seleção do idioma, a calibração e um breve tutorial.
- Toque em  ou gire o botão **Navegação** para passar para a tela seguinte.

Execução da calibração

- A configuração inicial inclui o processo de calibração, que se segue à seleção do idioma. Tem de efetuar a calibração antes de utilizar a máquina de lavar roupa.
- Esvazie o tambor e, em seguida, toque em  para iniciar a calibração.
- Quando a calibração estiver concluída, a alimentação se desliga e volta a se ligar automaticamente.
- Se quiser proceder novamente à calibração, toque sem soltar em  durante 3 segundos para aceder à função do sistema e selecione **Calibração**.

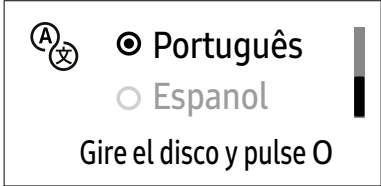
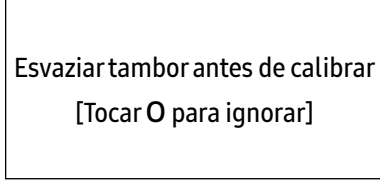
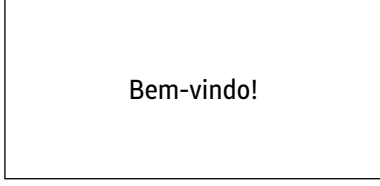
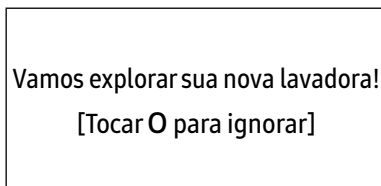
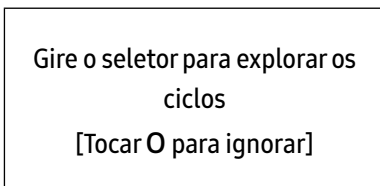
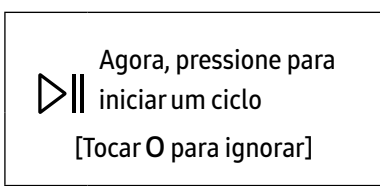
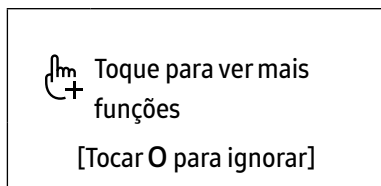
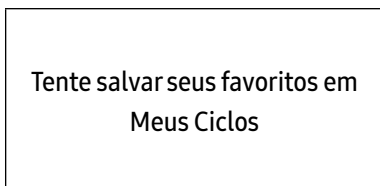
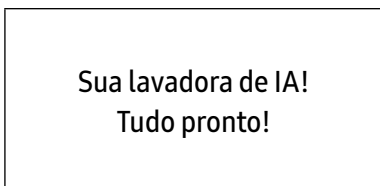
01 Seleção de idioma	02 Calibração	03 Tela de boas-vindas
 <p>Português Espanol Gire el disco y pulse O</p>	 <p>Esvaziar tambor antes de calibrar [Tocar O para ignorar]</p>	 <p>Bem-vindo!</p>
04 Tutorial		
 <p>Vamos explorar sua nova lavadora! [Tocar O para ignorar]</p>	 <p>Gire o seletor para explorar os ciclos [Tocar O para ignorar]</p>	 <p>Agora, pressione para iniciar um ciclo [Tocar O para ignorar]</p>
 <p>Toque para ver mais funções [Tocar O para ignorar]</p>	 <p>Tente salvar seus favoritos em Meus Ciclos</p>	 <p>Sua lavadora de IA! Tudo pronto!</p>



Orientações de lavagem

PASSO 1 Separar

Separe as roupas de acordo com esses critérios:

- Etiqueta com informações: separe as peças em algodão, fibras mistas, sintéticas, seda, lã e rayon.
- Cor: Separe as peças brancas das coloridas.
- Tamanho: Misturar itens de diferentes tamanhos no tambor melhora o desempenho da lavagem.
- Suavidade: lave itens delicados separadamente com o uso da opção Passa Fácil para itens novos de pura lã, cortinas e de seda. Leia as etiquetas nos itens.

OBSERVAÇÃO

Verifique a etiqueta de informação na roupa e separe-a adequadamente antes de iniciar a lavagem.

PASSO 2 Esvaziar os bolsos

Esvazie todos os bolsos das suas roupas

- Objetos metálicos, como moedas, alfinetes e fivelas, nas roupas podem danificar outros itens de lavagem, bem como o tambor.

Vire do avesso as roupas com botões ou bordados

- O tambor também pode ser danificado se os zíperes de calças ou jaquetas estiverem abertos durante a lavagem. Recomendamos fechar os zíperes e prendê-los com barbante.
- Roupas com cordões longos podem se prender em outras roupas. Lembre-se de prender os cordões antes de iniciar a lavagem.

PASSO 3 Usar uma rede de lavagem

- Sutiãs (laváveis em máquina) devem ser colocados em uma rede de lavagem. As peças metálicas dos sutiãs podem se romper e danificar outras roupas.
- Roupas pequenas e leves como meias, luvas, meias-calças e lenços podem se prender na porta. Coloque-os em uma rede de lavagem.
- Não lave a rede de lavagem sozinha sem outras roupas na lavadora. pois isso pode causar vibrações anormais que podem mover a lavadora e causar ferimentos.

PASSO 4 Pré-lavar (se necessário)

Selecione a opção Pré-lavar para o ciclo selecionado se as roupas estiverem muito sujas. Não use a opção Pré-lavar quando o sabão for manualmente adicionado no tambor.



Antes de começar

PASSO 5 Determinar a capacidade de carga

Não sobrecarregue a lavadora de roupas. A sobrecarga pode fazer com que a lavadora de roupas não lave adequadamente. Obter a capacidade de carga do tipo da roupa, consulte a página **37**.

OBSERVAÇÃO

Ao lavar roupas de cama ou capas de edredons, o tempo de lavagem pode ser prolongado ou a eficiência de centrifugação pode ser reduzida. Para roupas e cama ou capas de edredons, a velocidade máxima recomendada do ciclo de centrifugação é de 800 rpm e a capacidade de carga é de 2,0 kg ou menos.

CUIDADO

- Roupas desequilibradas podem reduzir o desempenho de centrifugação.
- Certifique-se de que a roupa esteja totalmente inserida no tambor e não esteja presa na porta.
- Não bata a porta. Feche a porta gentilmente. Caso contrário, a porta pode não ser fechada corretamente.

PASSO 6 Aplicar o sabão adequado

O tipo de sabão utilizado depende do tipo de tecido (algodão, sintético, itens delicados, lã), cor, temperatura de lavagem, grau e tipo de sujeira. Certifique-se de utilizar sabão específico para lavadoras automáticas.

OBSERVAÇÃO

- Siga as recomendações do fabricante de sabão com base no peso das roupas, grau de sujeira e na dureza da água em sua região. Entre em contato com a empresa responsável pela distribuição de água se não tiver certeza sobre a dureza da água.
- Não use sabão que tende a se endurecer ou solidificar. Este sabão pode permanecer após o ciclo de enxágue, bloqueando a saída de drenagem.

CUIDADO

Ao lavar a lã usando o ciclo Lã, use um detergente dedicado aos itens de lã. O sabão em pó pode permanecer nas roupas e descolorí-las se usado com o ciclo de lã.



Cápsulas de roupas

Para obter os melhores resultados com as cápsulas de roupas, siga essas instruções.

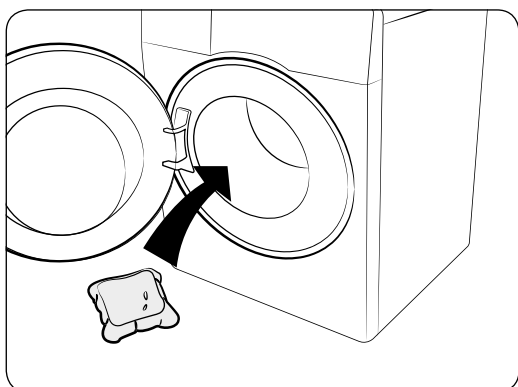

1. Coloque a cápsula no fundo do tambor vazio, em direção à parte traseira.

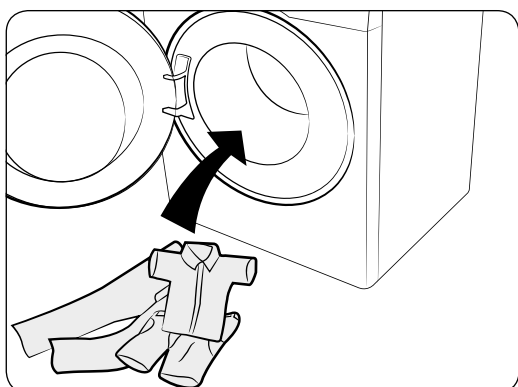

2. Coloque as roupas no tambor, no topo da cápsula.

⚠ CUIDADO

Para ciclos usando água fria ou ciclos concluídos em menos de uma hora, a cápsula pode não se dissolver completamente.

Antes de começar

Orientações do compartimento de sabão

Os modelos com dispensador manual fornecem um dispensador com três compartimentos: o da esquerda para a lavagem principal, o do centro para amaciantes e o da direita para a lavagem preliminar.

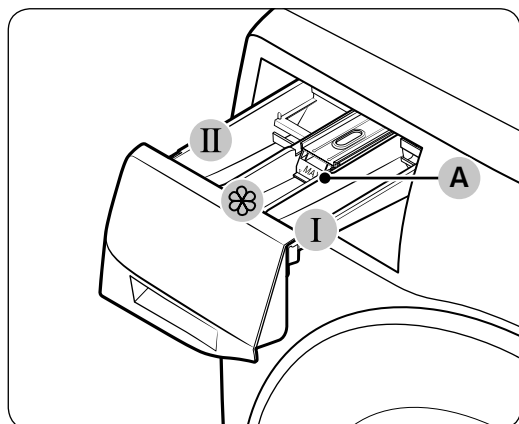

1. **I Compartimento de pré-lavagem:** Aplique o sabão de pré-lavagem.
2. **II Compartimento de lavagem principal:** Aplique o sabão de lavagem principal, amaciante líquido, sabão de enxágue, alvejante e/ou remover de manchas.
3. **☼ Compartimento de amaciante:** Aplique aditivos, como amaciante de roupa. Não exceda a **linha máxima (A)**.

⚠ CUIDADO

Não utilize os seguintes tipos de detergente na gaveta:

- pastilhas, cápsulas, em bola dosadora ou rede.
- tenha cuidado para não derramar amaciador no tampo ou no painel de controle.

Para aplicar agentes de lavagem ao dispensador manual

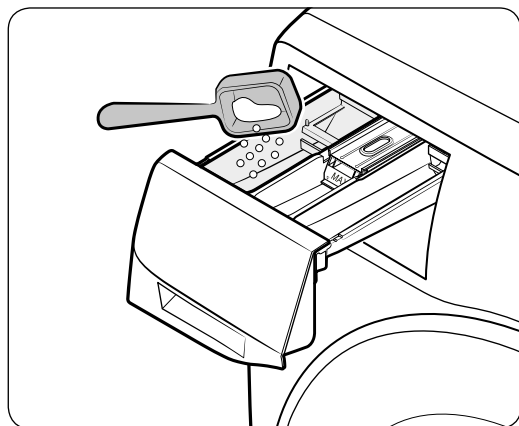

1. Abra o compartimento de sabão.
2. Aplique o sabão no **II compartimento de lavagem principal**, como instruído ou recomendado pelo fabricante. Para usar sabão líquido, consulte a página **34**.

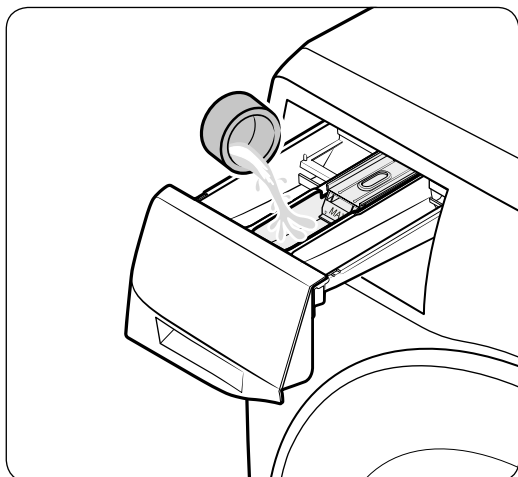

3. Aplique amaciante de roupa no  **compartimento de amaciante**. Não exceda a **linha máxima**.

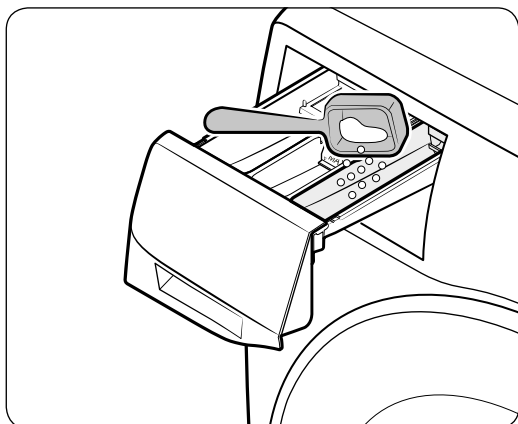

4. Se você quiser fazer a pré-lavagem, aplique o sabão de pré-lavagem no **I compartimento de pré-lavagem**, como instruído ou recomendado pelo fabricante.
5. Feche o compartimento de sabão.

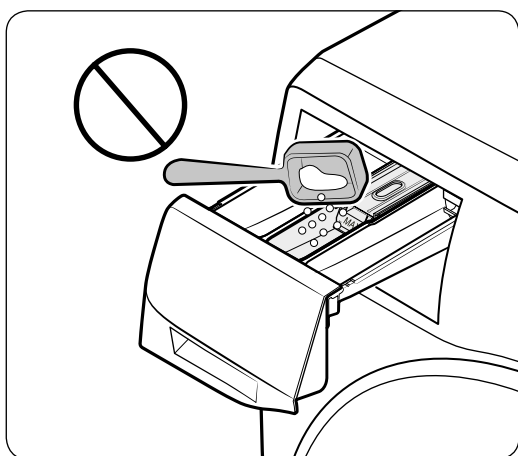

 **CUIDADO**

- Não adicione sabão em pó ao recipiente de sabão líquido.
- O amaciante de roupa concentrado deve ser diluído em água antes de ser aplicado.
- Não aplique sabão de lavagem principal no  **compartimento de amaciante**.

Antes de começar

Para usar detergente líquido manualmente (somente nos modelos aplicáveis)

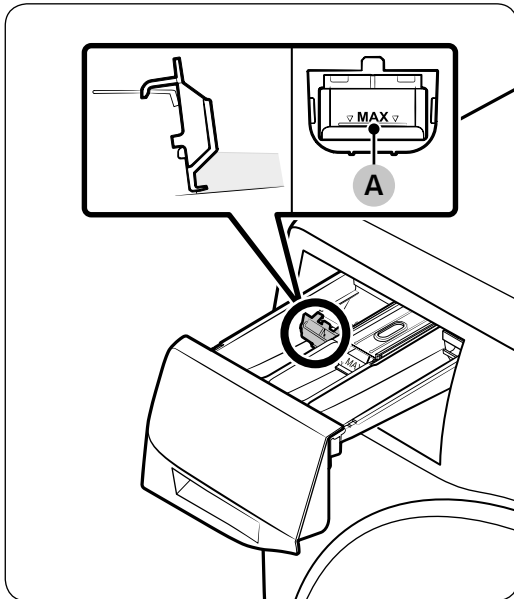

Primeiro insira o recipiente de sabão líquido fornecido no **II compartimento de lavagem principal**. Então, aplique sabão líquido no recipiente abaixo da **linha máxima (A)** marcada.

Operações

Painel de controle

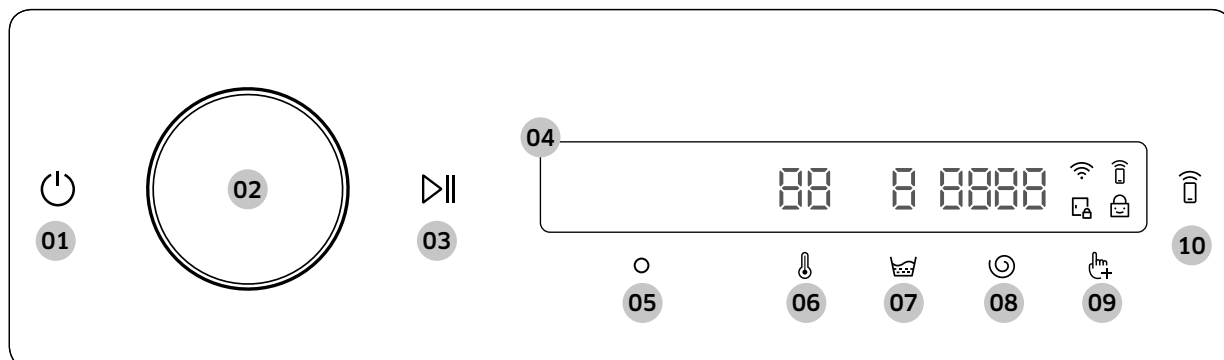





<p>01 Liga/desliga </p>	<p>Toque para ligar ou desligar a máquina de lavar roupa.</p> <ul style="list-style-type: none"> Se não utilizar o painel de controle durante 10 minutos após ligar a máquina de lavar roupa, esta se desliga automaticamente. A máquina de lavar roupa se desliga quando o ciclo termina. <p>⚠ CUIDADO</p> <p>Não toque em para desligar a máquina de lavar roupa enquanto o ciclo de lavagem estiver em curso. Toque sem soltar em para colocar primeiro o ciclo em pausa e, em seguida, toque em para desligar a máquina de lavar roupa.</p>
<p>02 Botão Navegação</p>	<p>Rode o botão Navegação para a esquerda e para a direita para navegar pelos ciclos e funções.</p> <p>Ao rodar o botão Navegação, o LCD apresenta a sua seleção (como o ciclo, funções adicionais e funções do sistema).</p>
<p>03 Iniciar/pausa </p>	<p>Toque sem soltar para iniciar ou colocar em pausa uma operação.</p>
<p>04 Visor</p>	<p>O visor mostra a informação do ciclo atual e o tempo estimado restante ou, quando ocorre um problema, uma mensagem informativa.</p> <p>📄 OBSERVAÇÃO</p> <p>O tempo efetivo de lavagem pode diferir do tempo estimado inicialmente apresentado no painel de controle ao selecionar o ciclo.</p>
<p>05 OK </p>	<p>Toque para confirmar a sua seleção de função ou definição.</p>
<p>06 Temp. </p>	<p>Toque para alterar a temperatura da água do ciclo selecionado.</p> <ul style="list-style-type: none"> O indicador acima do botão indica a predefinição ou a definição selecionada.
<p>07 Enxaguar </p>	<p>Toque para alterar o número de enxaguamentos do ciclo selecionado.</p> <ul style="list-style-type: none"> O indicador acima do botão indica a predefinição ou a definição selecionada.
<p>08 Centrifugar </p>	<p>Toque para alterar a velocidade de centrifugação do ciclo selecionado.</p> <ul style="list-style-type: none"> O indicador acima do botão indica a predefinição ou a definição selecionada.
<p>09 Funções adicionais </p>	<p>Toque para acessar o menu de funções adicionais.</p> <p>Toque sem soltar durante 3 segundos para aceder ao menu de funções do sistema.</p>



Operações





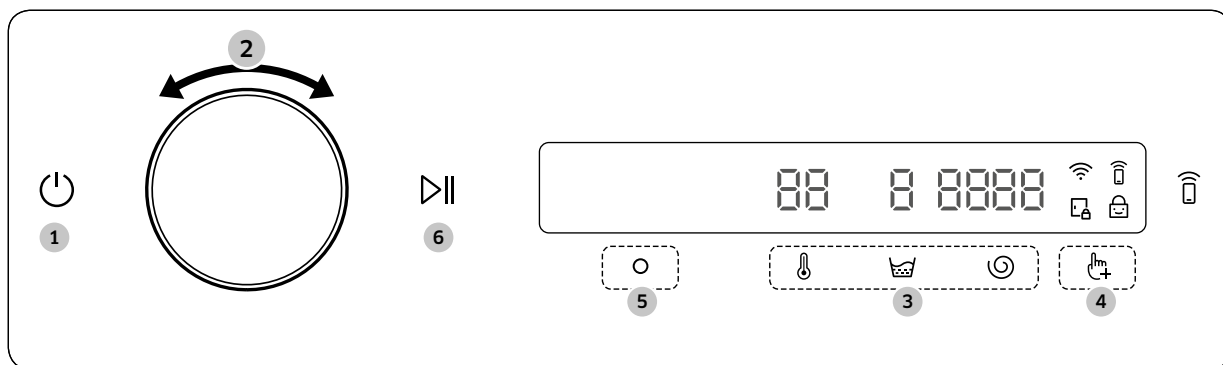

<p>10 Smart Control </p>	<p>Carregue para ativar ou desativar a função Smart Control. Toque sem soltar para acessar o modo de emparelhamento e estabelecer a conexão ao aplicativo SmartThings.</p> <ul style="list-style-type: none"> Quando a função Smart Control está ativada, pode controlar a máquina de lavar roupa remotamente através do aplicativo SmartThings no seu smartphone ou tablet (Android ou iOS).
---	--

Descrições dos ícones

	Wi-Fi	<ul style="list-style-type: none"> Este ícone indica que a máquina de lavar roupa está ligada ao Wi-Fi.
	Smart Control	<ul style="list-style-type: none"> Este ícone indica que o Smart Control está ligado. Para obter mais informações sobre o Smart Control, consulte a página 46.
	Trava da porta	<ul style="list-style-type: none"> Este ícone indica que a porta está trancada e não pode ser aberta. A porta é trancada automaticamente durante um ciclo, e este indicador se acende. Pode abrir a porta quando este ícone desaparecer.
	Trava de Criança	<ul style="list-style-type: none"> Este ícone indica que a Trava de Criança está ligada. Para obter mais informações sobre a Trava de Criança, consulte a página 42.

Como operar um ciclo



1. Toque em  para ligar a máquina de lavar roupa.
2. Gire o botão **Navegação** para selecionar o ciclo que pretende.
 - Para obter mais informações sobre a **Visão geral do ciclo**, consulte a **37**.
3. Toque em , ,  ou para alterar as predefinições do ciclo.
4. Toque em  e, em seguida, gire o botão **Navegação** para selecionar a função adicional.
 - Para obter mais informações sobre a **Funções adicionais**, consulte a **40**.
5. Toque em  para alterar as definições para a função adicional selecionada.
 - Nem todos os ciclos têm funções adicionais disponíveis.
6. Toque sem soltar em  para iniciar o funcionamento.
 - Depois de definir o ciclo que pretende, a tela apresenta uma breve descrição do ciclo, a carga máxima de roupa e a duração do ciclo. Também pode consultar o progresso do ciclo, o tempo restante do ciclo e códigos de informação.



Visão geral do ciclo

Descrições dos ciclos

Ciclo	Descrição	Carga máx. (kg)
Algodão	<ul style="list-style-type: none"> Para algodão, roupas de cama, toalhas de mesa, roupas íntimas, toalhas ou camisetas. O tempo de lavagem e contagem de enxágue são ajustados automaticamente de acordo com a carga. Para lavar peças de algodão com pouca sujeira a uma temperatura nominal de 20 °C. 	Máx.
Lavagem por IA (apenas modelos WD**T98****, WD**T93****)	<ul style="list-style-type: none"> Ajusta a quantidade de detergente e o ciclo de acordo com a carga e a sujeira. É aconselhável utilizar este ciclo com a função Distribuição automática. 	Máx.
Lavagem Rápida 15 min	<p>Para peças levemente sujas com menos de 2,0 kg que você deseja lavar rapidamente.</p> <ul style="list-style-type: none"> Use menos de 20 g de detergente. Usar mais de 20 g de detergente pode deixar resíduos de detergente. Para detergente líquido, use um máximo de 20 ml de detergente líquido. 	2,0
Super Speed (apenas modelos WD**T9****, WD**T7****, WD**T6****)	<ul style="list-style-type: none"> Conclusão rápida para peças de roupa de todos os dias, como roupa íntima e camisas. A duração do ciclo varia consoante as condições de abastecimento de água, a carga e o tipo de roupa. 	5,0
Fria intensiva	<ul style="list-style-type: none"> Ciclo de borbulhamento ecológico de baixa temperatura ajuda a reduzir o consumo de energia. 	4,0
Eco algodão	<ul style="list-style-type: none"> O melhor desempenho com energia mais baixa para tecidos de algodão, roupas de cama, toalhas de mesa, roupa íntima, toalhas ou camisas. Para economizar energia, a temperatura real de lavagem pode ser menor do que a especificada. 	Máx.
Sintéticos	<ul style="list-style-type: none"> Para tecidos de poliéster (dioleno, trevira), poliamida (perlon, nylon) ou semelhantes. 	4,0
Delicados	<ul style="list-style-type: none"> Para tecidos finos, sutiãs, lingerie (seda) e outros tecidos que podem ser lavados somente a mão. Use sabão líquido para obter um desempenho melhor. 	2,0
Toalhas	<ul style="list-style-type: none"> Para toalhas de banho, toalha de rosto e tapetes. 	4,0

Operações

Ciclo	Descrição	Carga máx. (kg)
Roupas de Cama	<ul style="list-style-type: none"> Para colchas, lençóis, capas de cama, etc. Para obter melhores resultados, lave apenas 1 tipo de roupa de cama. 	2,0
Camisas	<ul style="list-style-type: none"> Para camisas e blusas em algodão ou fibra sintética. 	2,0
Vapor de higiene	<ul style="list-style-type: none"> Algodão e tecido de linho que tenham estado em contato direto com a pele, por exemplo, roupa íntima. Para ótimos resultados de higiene, selecione uma temperatura de 60°C ou acima. Os ciclos de vapor apresentam cuidados de alergia e eliminação de bactérias (esterilizar). 	4,0
Lã	<ul style="list-style-type: none"> Específico para lã lavável na máquina. O ciclo Lã apresenta pulsação fina e encharcamento para proteger as fibras de lã contra o encolhimento/distorção. Recomenda-se o uso de sabão neutro. 	2,0
Roupas Impermeáveis	<ul style="list-style-type: none"> Para roupas impermeáveis e esportivas que são feitas de materiais funcionais, como spandex, stretch e microfibra. 	2,0
Roupas Esportivas	<ul style="list-style-type: none"> Para roupa esportivas, como camisas esportivas, calças de treino, t-shirts/tops ou outras roupas semelhantes. Este ciclo proporciona remoção de sujidade com rotação controlada do tambor para cuidado especial com os tecidos. 	2,0
Cores	<ul style="list-style-type: none"> Realiza enxágues adicionais e menos centrifugação para garantir que as roupas sejam lavadas com delicadeza e enxaguadas por completo. 	4,0
Lavagem Silenciosa	<ul style="list-style-type: none"> Para reduzir o ruído de funcionamento e a vibração. 	4,0
Carga mista (apenas modelos WD**T5*****)	<ul style="list-style-type: none"> Para itens do dia a dia, como roupas íntimas e camisas. 	4,0
Dia nublado	<ul style="list-style-type: none"> Para uma centrifugação de secagem ideal em condições de umidade alta. 	Máx.
Enxaguar+ Centrifugar	<ul style="list-style-type: none"> Realiza um processo de enxágue adicional depois de aplicar amaciante de roupa nas roupas. 	Máx.
Drenar/Centrif.	<ul style="list-style-type: none"> Para drenar a água do tambor e executar um processo de centrifugação adicional, para remover eficazmente a umidade da roupa. 	Máx.

Ciclo	Descrição	Carga máx. (kg)
Limpeza tambor+ (apenas modelos WD**T9*****, WD**T7*****, WD**T6*****)	<ul style="list-style-type: none"> • Limpa o tambor removendo a sujeira e as bactérias. • Limpa a junta da porta de borracha, removendo a sujeira da junta. • Realize esta lavagem a cada 40 lavagens sem sabão ou alvejante. É apresentada uma mensagem de notificação após 40 lavagens. • Verifique se o tambor está vazio. • Não use agentes de limpeza para limpar o tambor. 	-
Limpeza tambor (apenas modelos WD**T5*****)	<ul style="list-style-type: none"> • Limpa o tambor removendo a sujeira e as bactérias. • Realize esta lavagem a cada 40 lavagens sem sabão ou alvejante. É apresentada uma mensagem de notificação após 40 lavagens. • Verifique se o tambor está vazio. • Não use agentes de limpeza para limpar o tambor. 	-

Ciclos de secagem



Lavar+secar	<ul style="list-style-type: none"> • Para lavar peças de algodão com sujeira normal, declaradas como sendo laváveis a 40 °C ou 60 °C, em conjunto no mesmo ciclo, e secá-las de modo a que possam ser imediatamente guardadas num armário. Este ciclo é utilizado para avaliar a conformidade com a legislação da UE relativa à concessão ecológica para lavagem e secagem. 	7,0
Sec. algodão	<ul style="list-style-type: none"> • Para secagem geral. 	7,0
Sec. sintéticos	<ul style="list-style-type: none"> • Um ciclo de secagem de temperatura baixa para roupas sensíveis ao calor. 	3,0
Air Wash	<ul style="list-style-type: none"> • Ciclo útil para remover maus odores. 	1,0





Operações

Funções adicionais

Utilização das Funções adicionais





1. Toque em .
2. Gire o botão **Navegação** para seleccionar a função adicional pretendida.
3. Toque em  para alterar as definições da função seleccionada ou iniciar a função.

OBSERVAÇÃO

- Para voltar à tela principal, toque novamente em  ou gire o botão **Navegação** para seleccionar **Voltar** e toque em .
- Se a função seleccionada não for suportada, a mensagem "**Não suportado atualmente**" é apresentada e o botão  não é ativado.
- Ao seleccionar uma função adicional, é apresentada uma breve mensagem durante os primeiros dez segundos de utilização.

Secar



Pode adicionar um processo de secagem no final de um ciclo de lavagem.

1. Selecione o ciclo e altere as respectivas definições, conforme necessário.
2. Toque em .
3. Gire o botão **Navegação** para seleccionar **Secar** e, em seguida, toque em .
4. Gire o botão **Navegação** ou toque em  repetidamente para seleccionar o tempo de secagem pretendido.
 - Pode seleccionar **Desligar, Automático, 30 min, 1 h 00 min, 1 h 30 min, 2 h 00 min, 3 h 00 min** ou **4 h 00 min**.
5. Toque sem soltar em .

QuickDrive (apenas modelos WD**T7*****)

Pode reduzir o tempo de lavagem global das definições de ciclo seleccionadas.



A opção **QuickDrive** poderá não estar disponível para determinados ciclos.

1. Selecione o ciclo e altere as respectivas definições, conforme necessário.
2. Toque em .
3. Gire o botão **Navegação** para seleccionar **QuickDrive** e, em seguida, toque em .
4. Toque sem soltar em .





Pré-lavar

Pode adicionar um ciclo de lavagem preliminar antes do ciclo de lavagem principal.

1. Selecione o ciclo e altere as respectivas definições, conforme necessário.
2. Toque em .
3. Gire o botão **Navegação** para selecionar **Pré-lavar** e, em seguida, toque em .
4. Toque sem soltar em .



Intensivo

Para roupa muito suja. O tempo de funcionamento para cada ciclo é maior do que o normal.

1. Selecione o ciclo e altere as respectivas definições, conforme necessário.
2. Toque em .
3. Gire o botão **Navegação** para selecionar **Intensivo** e, em seguida, toque em .
4. Toque sem soltar em .





Manchas Difíceis

Ela ajuda a remover uma grande variedade das manchas mais difíceis. Com Manchas Difíceis selecionada, as peças de roupas são colocadas completamente de molho em água borbulhante para uma lavagem mais eficaz.

1. Selecione o ciclo e altere as respectivas definições, conforme necessário.
2. Toque em .
3. Gire o botão **Navegação** para selecionar **Manchas Difíceis** e, em seguida, toque em .
 - Manchas difíceis está disponível e adiciona até 30 minutos a esses ciclos: Algodão, Sintéticos, Roupas de Cama e Super Speed.
4. Toque sem soltar em .

Meus Ciclos

Adicione ou remova ciclos para criar uma lista de ciclos pessoal.

1. Toque em .
2. Gire o botão **Navegação** para selecionar **Meus Ciclos** e, em seguida, toque em .
 - Apenas é possível editar um ciclo para criar um ciclo pessoal quando a máquina de lavar roupa não está funcionando.
3. Gire o botão **Navegação** para selecionar o ciclo pretendido.
4. Toque em  para adicionar ou remover o ciclo selecionado.
 - A adição e remoção do programa é guardada automaticamente.
5. Após terminar de criar Meus Ciclos, toque em  para voltar à tela de ciclos.

OBSERVAÇÃO





- Os ciclos **Eco algodão** e **Limpeza tambor+** não podem ser removidos da lista de ciclos.
- Também pode editar os Meus Ciclos no aplicativo SmartThings.



Operações

Adiar Fim

É possível configurar a lavadora de roupas para que ela finalize a lavagem automaticamente mais tarde, escolhendo um período entre 1 a 24 horas (em acréscimos de uma hora). A hora exibida indica o horário no qual a lavagem será encerrada.



1. Selecione o ciclo e altere as respectivas definições, conforme necessário.
2. Toque em .
3. Toque no botão **Navegação** para selecionar **Adiar Fim** e, em seguida, toque em .
4. Toque no botão **Navegação** para selecionar o tempo pretendido e, em seguida, toque em .
5. Toque sem soltar em .
 - O estado é apresentado no visor e a máquina de lavar roupa gira o tambor para obter o peso da carga (se esta tiver sensor de peso para o ciclo selecionado). Quando a detecção do peso estiver concluída, o visor apresenta o tempo restante até ao final do ciclo de lavagem.
 - Para cancelar a opção Adiar Fim, toque em  para reiniciar a máquina de lavar roupa.



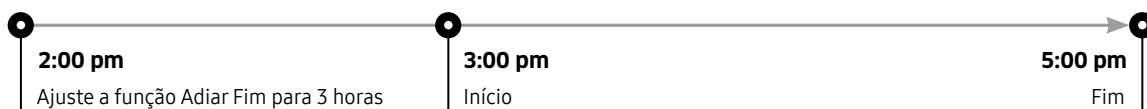

Caso real

Você deseja terminar um ciclo de duas horas daqui a 3 horas. Para tanto, adicione a opção Adiar Fim ao ciclo atual com o ajuste de 3 horas e pressione **Início/Pausa** às 14:00. Então, o que acontece? A lavadora inicia a operação às 15:00 e termina às 17:00. Consulte abaixo o cronograma desse exemplo.





Trava de Criança

Para impedir que crianças programem ou coloquem acidentalmente a máquina de lavar roupa em funcionamento, a função Trava de Criança bloqueia todos os botões, exceto  e .

1. Toque em .
2. Toque no botão **Navegação** para selecionar **Trava de Criança** e, em seguida, toque em .
3. Toque em  para selecionar **Ligar** ou **Desligar**.
 - O ícone Trava de Criança  acende quando a função está ligada.



OBSERVAÇÃO

- Quando a função Trava de Criança está ligada, todos os botões, exceto  e , são desativados. A porta da máquina de lavar roupa também é trancada.
- Tocar num botão enquanto a função Trava de Criança está ligada aciona um alarme com a mensagem “Trava de Criança ativada”.
- Não pode abrir a porta após um ciclo de lavagem quando a função Trava de Criança está ligada. Desligue a função antes de abrir a porta para retirar a roupa.





Funções do Sistema

Utilização das Funções do Sistema



1. Toque sem soltar em  durante 3 segundos.
2. Toque no botão **Navegação**, selecione a função do sistema pretendida e, em seguida, toque em .
3. Toque em  para alterar as definições da função selecionada ou iniciar a função.

OBSERVAÇÃO

Para voltar à tela principal, toque novamente em  ou gire o botão **Navegação** para selecionar **Voltar** e toque em .



Padrão de AI

Esta função guarda ciclos e definições frequentemente utilizados. Quando liga a função, a máquina de lavar roupa memoriza os ciclos que utiliza com mais frequência e as respectivas definições (Temp., Enxaguar, Centrifugar) e apresenta-as por ordem de frequência.

1. Toque sem soltar em  durante 3 segundos.
2. Toque no botão **Navegação** para selecionar **Padrão de AI** e, em seguida, toque em .
3. Toque em  para selecionar **Ligar** ou **Desligar**.
 - A predefinição é Ligar. Defina-a como Desligar se não pretende utilizar esta função.
 - Ao desativar a função, todos os dados salvos são redefinidos.

Alarme

Pode ligar ou desligar a melodia de conclusão do ciclo. No entanto, os outros sons permanecem ativos.



1. Toque sem soltar em  durante 3 segundos.
2. Toque no botão **Navegação** para selecionar **Alarme** e, em seguida, toque em .
3. Toque em  para selecionar **Ligar** ou **Desligar**.
 - A predefinição é Ligar.

OBSERVAÇÃO

A definição permanece inalterada, mesmo ao reiniciar a máquina de lavar roupa.

Calibração

Pode executar a calibração novamente para uma detecção precisa do peso.





1. Toque sem soltar em  durante 3 segundos.
2. Toque no botão **Navegação** para selecionar **Calibração** e, em seguida, toque em .
 - A calibração não é iniciada, se a porta não estiver corretamente fechada.
 - O tambor gira para a direita e para a esquerda durante, aproximadamente, 3 minutos.
3. Quando a calibração estiver concluída, a mensagem “Calibração concluída” é apresentada no visor e a máquina de lavar roupa se desliga automaticamente.



Operações



Wi-Fi

Toque para ligar ou desligar o Wi-Fi da máquina de lavar roupa.

1. Toque sem soltar em  durante 3 segundos.
2. Toque no botão **Navegação** para selecionar **Wi-Fi** e, em seguida, toque em .
3. Toque em  para selecionar **Ligar** ou **Desligar**.
 - O Wi-Fi da máquina de lavar roupa está desligado como predefinição de fábrica. No entanto, o Wi-Fi da máquina de lavar roupa liga-se automaticamente quando liga a máquina pela primeira vez. Em seguida, a definição final do Wi-Fi é mantida, independentemente do estado de alimentação da máquina de lavar roupa.
 - Depois de ligar o Wi-Fi da máquina de lavar roupa e estabelecer conexão a uma rede, a máquina de lavar roupa permanece conectada à rede, mesmo quando tem a alimentação desligada.
 - O Wi-Fi  indica que a máquina de lavar roupa está ligada ao roteador através da ligação Wi-Fi.



Idioma

Pode alterar o idioma do sistema.

1. Toque sem soltar em  durante 3 segundos.
2. Toque no botão **Navegação** para selecionar **Idioma** e, em seguida, toque em .
3. Toque no botão **Navegação** para selecionar o idioma pretendido e, em seguida, toque em .

Redefinição de Fábrica

É possível redefinir a máquina de lavar roupa.

1. Toque sem soltar em  durante 3 segundos.
2. Toque no botão **Navegação** para selecionar **Redefinição de Fábrica** e, em seguida, toque em .
 - A máquina de lavar roupa volta à definição de fábrica.



Recursos especiais

AddWash (apenas nos modelos aplicáveis)

Para adicionar roupa após o início da lavagem, utilize a porta AddWash.

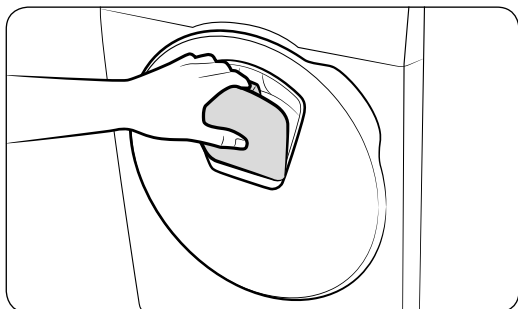
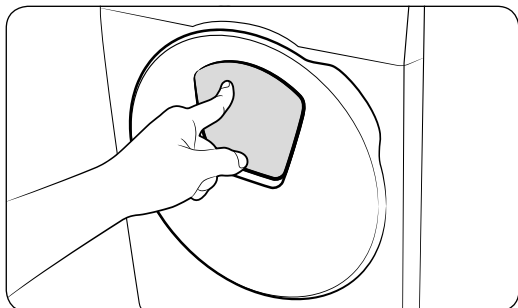

1. Toque sem soltar em para parar o ciclo de lavagem.
2. Pressione a parte superior da porta AddWash para destrancá-la. A porta se moverá levemente para dentro quando pressionada, e depois se abrirá.
3. Abra completamente a porta AddWash e, em seguida, introduza a roupa adicional no tambor através da porta AddWash.
4. Levante a porta AddWash até à sua posição inicial e, em seguida, tranque-a, empurrando a área superior da porta até ouvir um clique. Em seguida, toque sem soltar em novamente para retomar o ciclo de lavagem.

CUIDADO

Não force demais a porta AddWash. Ela pode quebrar.

OBSERVAÇÃO

A água dentro do tambor não sai se a porta AddWash estiver devidamente fechada. Podem se formar gotas de água ao redor da porta AddWash, mas a água não sairá do tambor. Isso é normal.



Operações

CUIDADO

- Não abra a porta AddWash, se tiver formado espuma no interior do tambor que ultrapasse o nível da porta AddWash.
- Não tente abrir a porta AddWash com a máquina a funcionar, sem primeiro tocar sem soltar em ▷||. Tenha em mente que a porta AddWash pode se abrir inadvertidamente (sem tocar sem soltar em ▷||) quando a lavagem estiver concluída.
- Não adicione uma carga excessiva pela porta AddWash. O desempenho pode ser prejudicado.
- Não utilize a área inferior da porta AddWash como alça. Seus dedos podem ficar presos.
- Certifique-se de que não existe roupa presa na porta AddWash.
- Mantenha os seus animais de estimação longe da máquina de lavar roupa, particularmente da porta AddWash.
- Quando utilizar água quente para a lavagem, a porta AddWash poderá parecer que verte água após abrir e fechar a porta AddWash. Isto é normal, já que o vapor que sai da porta AddWash aberta arrefece e forma gotas de água na superfície.
- Quando a porta AddWash se fecha, a porta se isola e não há vazamento de água. Contudo, poderá encontrar algo que se assemelha a um vazamento de água à volta da porta – alguma água residual que se mantenha à volta da porta AddWash poderá formar gotas de água. Isso é normal.
- Nem a porta principal, nem a porta AddWash poderão ser abertas quando a temperatura da água for superior a 50 °C. Se o nível de água no interior do tambor estiver acima de um determinado ponto, a porta principal não poderá ser aberta.
- Se um código de informação de “**A porta AddWash está aberta**” aparecer no visor, consulte a seção **Códigos de Informações** para obter mais instruções.
- Mantenha a porta AddWash e a área em redor sempre limpa. Detritos ou detergente em redor ou nos vedantes da porta AddWash podem causar vazamentos de água.

Colocação de roupa para modelos não AddWash (apenas nos modelos aplicáveis)

1. Toque sem soltar em ▷|| para parar o ciclo de lavagem.
2. Abra a porta e coloque a roupa no tambor.
3. Feche a porta e, em seguida, toque sem soltar em ▷|| novamente para retomar o ciclo de lavagem.

Smart Control (apenas nos modelos aplicáveis)

Pode conectar o aplicativo SmartThings e controlar a máquina de lavar roupa remotamente.

Conexão da máquina de lavar roupa

1. Transfira e abra o aplicativo SmartThings no seu smartphone ou tablet (Android e iOS).
2. Toque em ☺ para ligar a máquina de lavar roupa.
3. Toque sem soltar em 🏠.
 - a. A máquina de lavar roupa entra no modo PA e se conecta ao seu smartphone ou tablet.
 - b. Toque em 🏠 para autenticar a máquina de lavar roupa.
 - c. Quando o processo de autenticação estiver concluído, a máquina de lavar roupa é conectada com êxito ao aplicativo.
 - Pode utilizar as várias funcionalidades disponíveis no aplicativo SmartThings.



OBSERVAÇÃO

- Se a máquina de lavar roupa não estabelecer conexão ao aplicativo SmartThings, tente novamente.
- Verifique o roteador, se detetar quaisquer problemas com a Internet após conectar a máquina de lavar roupa ao aplicativo SmartThings.
- Se o Wi-Fi estiver desligado, toque sem soltar em  durante 3 segundos para acessar o menu Funções do sistema e selecione Wi-Fi para ativá-lo.
- Ligar o Wi-Fi da máquina de lavar roupa permite conectar a máquina de lavar roupa através do aplicativo SmartThings no seu smartphone ou tablet, independentemente do estado de alimentação da máquina de lavar roupa. No entanto, a máquina de lavar roupa aparece offline no aplicativo SmartThings, se o Wi-Fi da máquina de lavar roupa estiver desligado.
- Feche a porta antes de iniciar a função Smart Control.
- Se utilizar a máquina de lavar roupa durante algum tempo sem a conectar ao aplicativo SmartThings, é apresentada uma mensagem pop-up acerca do Smart Control durante 3 segundos.
- Se o Wi-Fi da máquina de lavar roupa não estiver conectado a um PA (ponto de acesso), o Wi-Fi se desliga quando desligar a alimentação.

Stay Connect

Configure a função Stay Connect no aplicativo SmartThings para manter o Smart Control ligado no final de um ciclo. A máquina de lavar roupa permanece conectada ao aplicativo para que possa enviar instruções adicionais, quer esteja em casa ou fora de casa.

1. Se ligar a função Stay Connect no aplicativo SmartThings, a máquina de lavar roupa permanece no modo de espera de economia de energia após completar um ciclo.
 - A função Stay Connect permanece ativa durante até 7 dias, se a porta permanecer fechada.
2. Quando a função Stay Connect está ativa, os ícones Smart Control, Trava da porta e Wi-Fi se acendem no visor da máquina de lavar roupa.
3. É possível controlar comodamente a máquina de lavar roupa, adicionado ciclos de enxaguamento, centrifugação ou secagem através do aplicativo SmartThings.

OBSERVAÇÃO

- A máquina de lavar roupa muda para o modo de espera de economia de energia quando o funcionamento é colocado em pausa, mesmo que a máquina não esteja conectada ao aplicativo SmartThings.
- Em algumas situações, apenas o ícone Trava da porta pode se acender.



Operações

SmartThings (apenas nos modelos aplicáveis)

Conexão Wi-Fi

No seu smartphone ou tablet, acesse **Configurações**, ative a conexão sem fios e selecione um PA (Ponto de acesso).

- Este eletrodoméstico suporta os protocolos Wi-Fi de 2,4 GHz.

Download

Em um mercado de aplicativos (Google Play Store, App Store da Apple, Samsung Galaxy Apps), encontre o aplicativo SmartThings com o termo de pesquisa "SmartThings". Faça o download e instale o aplicativo no seu dispositivo.

OBSERVAÇÃO

O aplicativo está sujeito a alterações sem aviso prévio para melhorar o desempenho.

Login

Você deve primeiro fazer login no SmartThings com sua conta da Samsung. Para criar uma nova conta da Samsung, siga as instruções no aplicativo. Você não precisa de um aplicativo separado para criar sua conta.

OBSERVAÇÃO

Se tiver uma conta Samsung, utilize-a para iniciar sessão. A sessão de um usuário de smartphone ou tablet Samsung registrado é automaticamente iniciada.

Para registrar seu dispositivo no SmartThings

1. Certifique-se de que o smartphone ou tablet está conectado a uma rede sem fios. Caso contrário, vá para **Configurações**, ative a conexão sem fio e selecione um PA (Ponto de acesso).
2. Abra o aplicativo **SmartThings** no seu smartphone ou tablet.
3. Quando uma mensagem de "Um novo dispositivo foi encontrado" ("A new device is found.") aparecer, selecione **Adicionar**.
4. Se não for apresentada qualquer mensagem, selecione **+** e escolha o seu eletrodoméstico na lista de dispositivos disponíveis. Se o seu eletrodoméstico não constar da lista, selecione **Tipo de dispositivo > Modelo de dispositivo específico** e, em seguida, adicione o eletrodoméstico manualmente.
5. Efetue o registro do seu eletrodoméstico no aplicativo SmartThings, conforme indicado a seguir.
 - a. Adicione o seu eletrodoméstico ao aplicativo SmartThings. Certifique-se de que o eletrodoméstico está conectado ao aplicativo SmartThings.
 - b. Quando concluir o registro, o eletrodoméstico aparece no smartphone ou tablet.



Anúncio de código aberto

O software incluído neste produto contém software de código aberto. Pode obter o código aberto correspondente por um período de três anos após o último envio deste produto, contactando a nossa equipe de suporte através do endereço <http://opensource.samsung.com> (utilize o menu "Inquiry" (Consulta).)

Também é possível obter o código-fonte correspondente completo em um meio físico, como um CD-ROM; uma taxa mínima será cobrada.

O seguinte URL http://opensource.samsung.com/opensource/SMART_AT_051/seq/0 direciona para as informações de licença do código aberto relacionadas com este produto. Esta oferta é válida para quem receber esta informação.



OBSERVAÇÃO

Por este meio, a Samsung Electronics declara que o aparelho do tipo de equipamento de rádio está em conformidade com a Diretriz 2014/53/EU. O texto integral da declaração EU de conformidade está disponível no seguinte endereço da Internet: A Declaração oficial de conformidade pode ser encontrada em <http://www.samsung.com>, vá para Support (Suporte) > Search Product Support (Pesquisar suporte ao produto) e insira o nome do modelo.

Potência máxima do transmissor Wi-Fi: 20 dBm a 2,412GHz - 2,472GHz





Manutenção

Mantenha a lavadora de roupas limpa para evitar a deterioração do desempenho e preservar a sua vida útil.

Limpeza tambor+

Realize este ciclo regularmente para limpar o tambor, removendo as bactérias. Este ciclo aquece a água entre 60 ° C e 70 ° C e também remove a sujeira acumulada da junta da porta de borracha.

1. Toque em .
2. Rode o botão **Navegação** para selecionar **Limpeza tambor+**.
3. Toque sem soltar em .

CUIDADO

- Não use agentes de limpeza para limpar o tambor. O resíduo químico no tambor pode causar danos à roupa ou ao tambor da máquina de lavar roupa.
- Para evitar a formação de calcário, adicione a quantidade certa de detergente de acordo com a dureza da água local ou adicione um anticalcário juntamente com o detergente.

Lembrete de Limpeza tambor

Dependendo do modelo, o lembrete **Limpeza tambor+** pode ser um ícone ou um LED.

No caso dos ícones, este se acende no painel de controle.

No caso dos LED, o LED se acende junto a **Limpeza tambor+** ou na área de opções do painel de controle.

- O lembrete **Limpeza tambor+** pisca no painel de controle uma vez a cada 40 lavagens. É aconselhável executar regularmente o ciclo **Limpeza tambor+**.
- Quando vir este lembrete a piscar pela primeira vez, pode ignorá-lo durante 6 lavagens consecutivas. O lembrete não será exibido a partir da 7ª lavagem. No entanto, ela é exibida novamente na segunda 40ª lavagem.
- Mesmo após a conclusão do último processo, a mensagem "0" pode continuar a aparecer.
- É possível gravar a contagem de utilizações do ciclo **Limpeza tambor+**, tocando em . Esta ação não para ou desliga a máquina de lavar roupa, apenas marca a contagem de ciclos.
- Mesmo se "0" não desaparecer, a máquina funciona normalmente.
- É recomendável executar o ciclo regularmente por questões de higiene.



Drenagem de emergência

Em caso de falha elétrica, drene a água dentro do tambor antes de retirar as roupas.

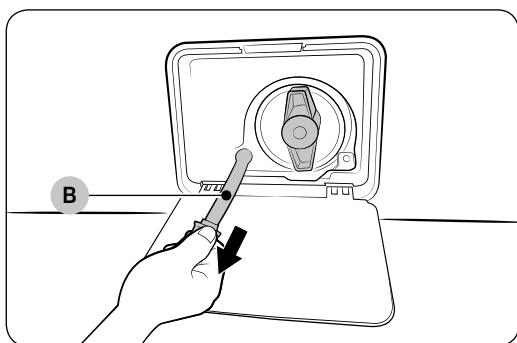
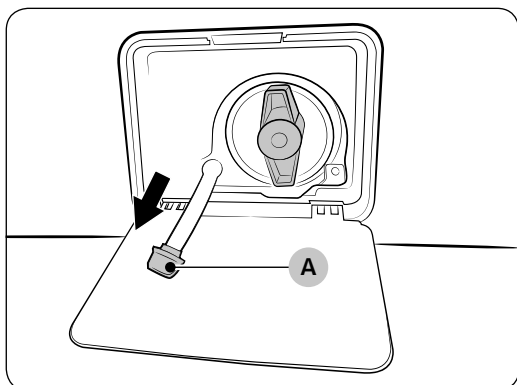
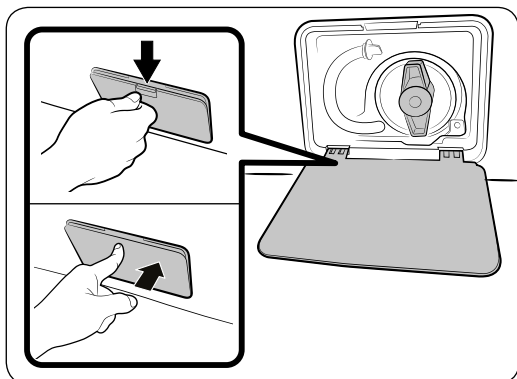

1. Desligue e desconecte a lavadora de roupas da tomada elétrica.
2. Abra a **tampa do filtro**
 - TIPO 1: Empurre a trava da tampa do filtro para abrir.
 - TIPO 2: Pressione suavemente a área superior da tampa do filtro para abrir.
3. Coloque um recipiente vazio e espaçoso ao redor da tampa e estique o cano de drenagem de emergência até o recipiente ao mesmo tempo em que segura a **tampa do cano (A)**.
4. Abra a tampa do cano e deixe a água no **cano de drenagem de emergência (B)** fluir para dentro do recipiente.
5. Ao terminar, feche a tampa e recoloque o cano. Então, feche a capa do filtro.

OBSERVAÇÃO

Use um recipiente espaçoso, pois pode haver mais água do que o esperado no tambor.



Manutenção

Limpeza

Superfície da lavadora de roupas

Use um pano suave com sabão não abrasivo. Não borrife água na lavadora.

Porta AddWash (apenas nos modelos aplicáveis)

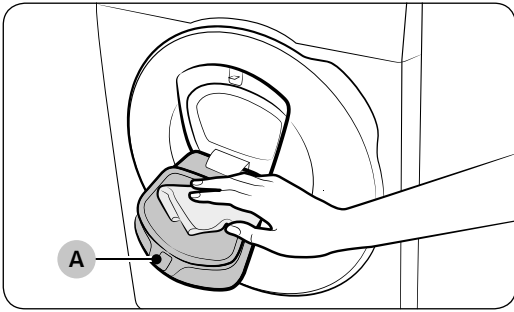

1. Abra a porta AddWash.
2. Utilize um pano úmido para limpar a porta AddWash.
 - Não utilize agentes de limpeza. Pode ocorrer descoloração.
 - Tenha cuidado ao limpar a embalagem de borracha e o **mecanismo de travamento (A)**.
 - Tire a poeira da área da porta regularmente.
3. Limpe e feche a porta AddWash até ouvir um clique.

CUIDADO

- Não force a porta AddWash. Ela pode quebrar.
- Não deixe a porta AddWash aberta com a máquina em funcionamento.
- Nunca coloque objetos pesados sobre a porta AddWash.
- Para evitar ferimentos, não toque na porta AddWash quando o tambor estiver em rotação.
- Não abra a porta AddWash com a máquina em funcionamento. Isso pode provocar lesões físicas.
- Não manipule o painel de funcionalidades enquanto a porta AddWash estiver aberta. Isso pode provocar lesões físicas ou falha no sistema.
- Não insira objetos que não são roupas.
- Não introduza peças volumosas no tambor através da porta AddWash.
- Ao limpar, não retire a parte posterior de borracha da porta AddWash. Isso pode causar danos.



Filtro

Limpe o filtro da mangueira de água uma ou duas vezes por ano.

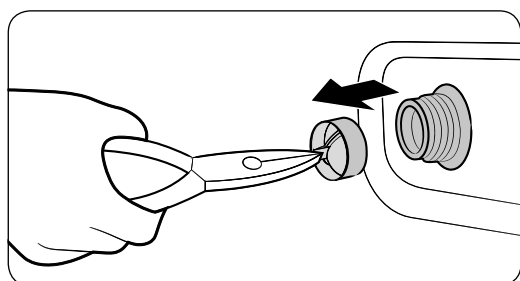
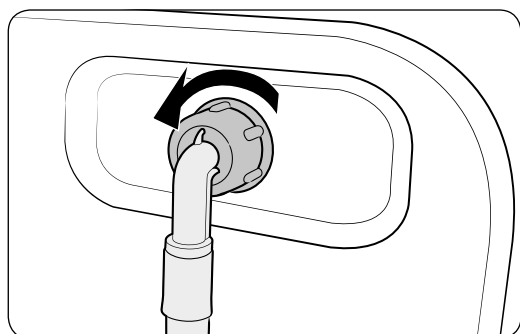

1. Desligue a lavadora de roupas e desconecte o cabo de força.
2. Feche a torneira de água.
3. Afrouxe e desconecte a mangueira de água da parte traseira da lavadora de roupas. Cubra a mangueira com um pano para evitar que a água espirre.
4. Use uma alicata para puxar o filtro para fora da válvula de entrada.
5. Mergulhe o filtro em água para que o conector roscado também fique submerso.
6. Seque completamente o filtro completamente na sombra.
7. Recoloque o filtro e reconecte a mangueira de água na válvula de entrada.
8. Abra a torneira de água.

OBSERVAÇÃO

Se o filtro de rede estiver entupido, aparece o código informativo “**Verifique o abastecimento de água**” na tela.



Manutenção

Filtro de detritos

É aconselhável limpar o filtro de resíduos a cada 2 meses para evitar entupimentos. Um filtro de detritos entupido pode reduzir o efeito de borbulhamento.

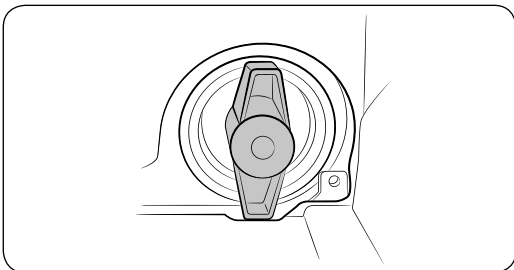
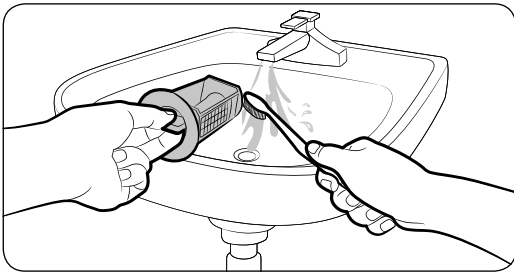
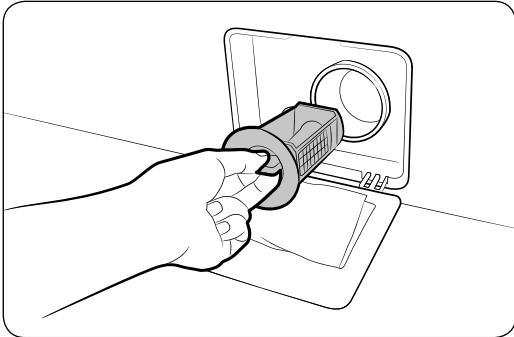

1. Desligue a lavadora de roupas e desconecte o cabo de força.
2. Drene a água remanescente dentro do tambor. Consulte a seção “**Drenagem de emergência**”.
3. Abra a **tampa do filtro**.
4. Gire o manípulo do filtro de resíduos para a esquerda e escoar a água restante.
5. Limpe o filtro de resíduos com uma escova macia. Verifique se a hélice de bombeamento de drenagem dentro do filtro não está bloqueada.
6. Volte a introduzir o filtro de resíduos e rode o manípulo do filtro para a direita.

OBSERVAÇÃO

- Alguns filtros de resíduos incluem um manípulo de segurança concebido para prevenir acidentes com crianças. Para abrir o manípulo de segurança do filtro de resíduos, carregue e gire para a esquerda. O mecanismo de mola do manípulo de segurança ajuda a abrir o filtro.
- Para fechar o manípulo de segurança do filtro de resíduos, gire-o para a direita. A mola faz um som de chocalho, que é normal.

OBSERVAÇÃO

- A mensagem “Limpe o filtro de drenagem” aparece no visor do painel de controlo a cada 100 lavagens.
- Se o filtro da bomba estiver entupido, o código de informação “**Verifique a drenagem**” é exibido na tela.

CUIDADO

- Verifique se o manípulo do filtro está fechado corretamente depois de limpar o filtro. Caso contrário, isso pode causar vazamentos.
- Verifique se o filtro está colocado corretamente depois de limpá-lo. Caso contrário, isso pode causar uma falha operacional ou vazamentos.



Compartimento de sabão

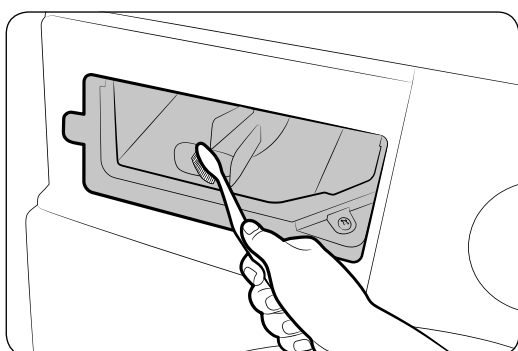
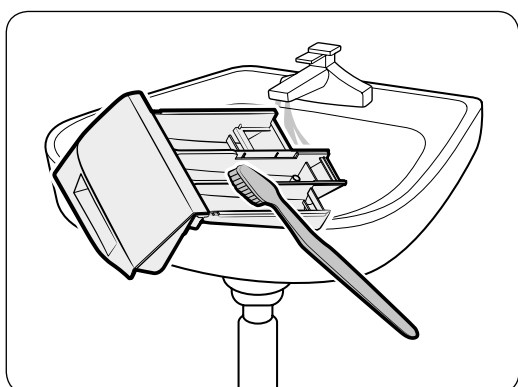
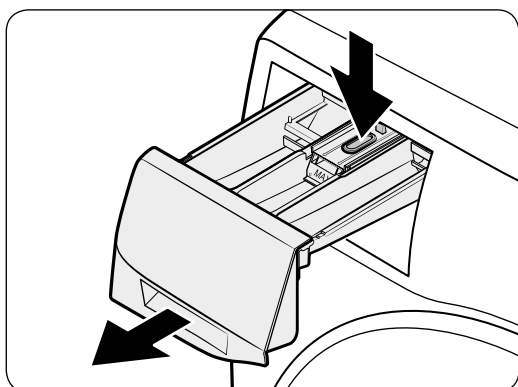

1. Mantendo pressionada a **alavanca de liberação** dentro da gaveta, abra a gaveta.

2. Limpe os componentes do compartimento em água corrente com uma escova macia.

3. Limpe o recesso da gaveta com uma escova para garrafas para remover resíduos de detergente e calcário no recesso da gaveta.

4. Reinsira o recipiente de detergente líquido na gaveta.

5. Deslize o compartimento para dentro para fechá-lo.

OBSERVAÇÃO

Certifique-se de que o encaixe da gaveta está completamente seco antes de inserir a gaveta para detergente.

OBSERVAÇÃO

Para remover o sabão remanescente, execute o ciclo de **Enxaguar+Centrifugar** com o tambor vazio.



Manutenção

Descongelamento da máquina de lavar roupa

A máquina de lavar roupa pode congelar quando a temperatura cair abaixo dos 0 °C.

1. Desligue a lavadora de roupas e desconecte o cabo de força.
2. Coloque água morna na torneira para soltar a mangueira de água.
3. Desconecte a mangueira de água e a coloque em água morna.
4. Coloque água morna no tambor e a deixe por cerca de 10 minutos.
5. Conecte novamente a mangueira de água na torneira.

OBSERVAÇÃO

Se a lavadora de roupas ainda não funcionar normalmente, repita os passos acima até funcionar corretamente.

Cuidados ao não usar a lavadora de roupas por um longo período de tempo

Evite deixar a lavadora de roupas sem uso por um longo período de tempo. Se este for o caso, drene a lavadora de roupas e desconecte o cabo de força.

1. Gire o botão **Navegação** para selecionar **Enxaguar+Centrifugar**.
2. Esvazie o tambor e, em seguida, toque sem soltar em **▷||**.
3. Feche a torneira de água e desconecte a mangueira de água quando o ciclo estiver completo.
4. Desligue a lavadora de roupas e desconecte o cabo de força.
5. Abra a porta para deixar o ar circular pelo tambor.



Solucionamento de problemas

Se ocorrer algum problema, verifique a mensagem informativa na tela LCD e siga as instruções na tela. Se o problema persistir, entre em contato com o centro de assistência técnica.

Pontos de verificação

Se você encontrar algum problema com a lavadora de roupas, verifique primeiro a tabela abaixo e tente as sugestões.

Problema	Ação
Não liga.	<ul style="list-style-type: none">• Verifique se a lavadora está ligada na tomada.• Verifique se a porta está fechada corretamente.• Verifique se as torneiras de água estão abertas.• Toque sem soltar em ▷ para iniciar a máquina de lavar roupa.• Verifique se Trava de Criança não está ativado.• A lavadora de roupas fará uma série de ruídos para verificar a trava da porta e fará uma drenagem rápida antes de começar a ser enchida.• Verifique o fusível ou religue o disjuntor.• Verifique se a alimentação está sendo fornecida adequadamente.• Baixa tensão detectada.<ul style="list-style-type: none">- Verifique se o cabo de força está conectado.• Verifique se não há roupa presa na porta.• A mensagem “A porta AddWash está aberta” é apresentada ao abrir a porta AddWash sem tocar e segurar ▷ . Se isso acontecer, faça uma das ações a seguir:<ul style="list-style-type: none">• Pressione a porta AddWash para a fechar adequadamente. Em seguida, toque sem soltar em ▷ e tente novamente.• Para colocar roupa, abra a porta AddWash e coloque a roupa. Feche completamente a porta AddWash. Em seguida, toque sem soltar em ▷ para retomar o funcionamento.
O abastecimento de água é insuficiente ou não há água.	<ul style="list-style-type: none">• Abra completamente a torneira de água.• Verifique se a porta está fechada corretamente.• Verifique se a mangueira de entrada de água não está congelada.• Verifique se a mangueira de entrada de água não está torcida ou bloqueada.• Verifique se há pressão de água suficiente.• Verifique se a torneira de água fria e a de água quente está conectadas corretamente.• Limpe o filtro, pois ele pode estar entupido.
O sabão permanece no compartimento de sabão após um ciclo.	<ul style="list-style-type: none">• Verifique se a lavadora está funcionando com pressão de água suficiente.• Certifique-se de que o sabão foi adicionado no centro do compartimento de sabão.• Verifique se a tampa de enxágue está devidamente colocada.• Se estiver usando sabão granular, verifique se o seletor de sabão está na posição para cima.• Remova a tampa de enxágue e limpe o compartimento de sabão.



Solucionamento de problemas

Problema	Ação
Vibrações ou ruídos excessivos.	<ul style="list-style-type: none"> • Verifique se a lavadora de roupas está instalada sobre um piso nivelado, sólido e antiderrapante. Se o piso não estiver nivelado, use os pés de nivelamento para ajustar a altura da lavadora de roupas. • Verifique se os parafusos de transporte foram removidos. • Verifique se a lavadora não está encostada em nenhum outro objeto. • Verifique se as roupas estão bem distribuídas. • O motor pode gerar ruídos durante a operação normal. • Macacões ou roupas com decorações em metal podem causar ruídos durante a lavagem. Isso é normal. • Objetos metálicos, como moedas, podem gerar ruídos. Após a lavagem, remova esses objetos do tambor ou caixa do filtro. • Redistribua a carga. Caso seja necessário lavar apenas uma peça, como um roupão de banho ou jeans, o resultado final da centrifugação pode não ser satisfatório e a mensagem de verificar "Carga desequilibrada detectada" será exibida no visor.
Não faz o escoamento e/ou a centrifugação.	<ul style="list-style-type: none"> • Certifique-se de que a mangueira de escoamento está totalmente esticada até o sistema de escoamento. Em caso de problema no escoamento, contate a assistência técnica. • Verifique se o filtro de detritos não está entupido. • Feche a porta e toque sem soltar em ▷ . Para sua segurança, a lavadora de roupas não secará ou centrifugará a menos que a porta esteja fechada. • Verifique se a mangueira de drenagem não está congelada ou bloqueada. • Verifique se a mangueira de drenagem está conectada a um sistema de drenagem desobstruído. • A lavadora de roupas não drenará ou centrifugará temporariamente se não receber alimentação suficiente. A lavadora de roupas operará normalmente assim que recuperar a alimentação suficiente. • Verifique se a mangueira de drenagem está posicionada corretamente, dependendo do tipo de conexão. • Limpe o filtro de detritos, pois ele pode estar entupido.
A porta não abre.	<ul style="list-style-type: none"> • Toque sem soltar em ▷ para parar a máquina de lavar roupa. • Pode levar alguns minutos para que o mecanismo de travamento da porta desengate. • A porta não abre até 3 minutos após a lavadora ter parado ou ser desligada. • Verifique se toda a água no tambor foi drenada. • A porta poderá não abrir se ainda houver água no tambor. Drene o tambor e abra a porta manualmente. • Verifique se a luz de trava da porta está desligada. A luz de trava da porta será desligada após a lavadora de roupas tiver sido drenada.



Problema	Ação
Espuma em excesso.	<ul style="list-style-type: none"> • Certifique-se de usar os tipos recomendados de sabão, conforme o caso. • Use sabão de alta eficiência (AE) para evitar o excesso de espuma. • Reduza a quantidade de sabão para água mole, pequenas cargas ou cargas levemente sujas. • Não é recomendado o uso de sabão não-AE.
Não consigo adicionar mais detergente.	<ul style="list-style-type: none"> • Verifique se a quantidade remanescente de sabão e amaciante de tecido não está acima do limite.
A lavadora é interrompida.	<ul style="list-style-type: none"> • Conecte o cabo de força numa tomada elétrica ativa. • Verifique o fusível ou religue o disjuntor. • Feche a porta e toque sem soltar em ▷ para iniciar a máquina de lavar roupa. Para sua segurança, a lavadora de roupas não secará ou centrifugará a menos que a porta esteja fechada. • A lavadora de roupas fará uma série de ruídos para verificar a trava da porta e fará uma drenagem rápida antes de começar a ser enchida. • Pode haver uma pausa ou período de enxágue no ciclo. Aguarde brevemente e a lavadora de roupas poderá se iniciar. • Verifique se o filtro da mangueira de abastecimento de água nas torneiras de água não está entupido. Limpe periodicamente o filtro. • A lavadora de roupas não drenará ou centrifugará temporariamente se não receber alimentação suficiente. A lavadora de roupas operará normalmente assim que recuperar a alimentação suficiente.
Enchimento com a temperatura errada de água.	<ul style="list-style-type: none"> • Abra completamente ambas as torneiras. • Verifique se a seleção de temperatura está correta. • Verifique se as mangueiras estão conectadas nas torneiras corretas. Descarregue as linhas de água. • Verifique se o aquecedor de água está ajustado para abastecer água quente de no mínimo 49 °C na torneira. Além disso, verifique a capacidade e taxa de recuperação do aquecedor de água. • Desconecte as mangueiras e limpe o filtro. O filtro pode estar entupido. • Enquanto a lavadora é enchida, a temperatura da água pode se alterar à medida que o recurso de controle automático de temperatura verifica a temperatura de entrada de água. Isso é normal. • Enquanto a lavadora é enchida, você poderá observar água só quente e/ou só fria passando pelo dosador quando as temperaturas frias ou quentes estiverem selecionadas. Essa é uma função normal do recurso de controle automático de temperatura à medida que a lavadora determina a temperatura de água.



Solucionamento de problemas

Problema	Ação
A carga está molhada ao final do ciclo.	<ul style="list-style-type: none"> • Use a velocidade de centrifugação Alta ou Extra Alta. • Use sabão de alta eficiência (AE) para reduzir o excesso de espuma. • A carga é pequena demais. Cargas pequenas (um ou dois itens) podem ficar desequilibradas e não centrifugar completamente. • Verifique se a mangueira de drenagem não está torcida ou bloqueada.
Há vazamento de água.	<ul style="list-style-type: none"> • Verifique se a porta está fechada corretamente. • Verifique se todas as conexões de mangueiras estão firmes. • Verifique se o fim da mangueira de drenagem está colocado e fixado corretamente no sistema de drenagem. • Evite sobrecargas. • Use sabão de alta eficiência (AE) para evitar o excesso de espuma. • Verifique a mangueira de drenagem. <ul style="list-style-type: none"> - Certifique-se de que a extremidade da mangueira de escoamento não está colocada no chão. - Verifique se a mangueira de drenagem não está bloqueada.
Há odor forte.	<ul style="list-style-type: none"> • Espuma em excesso se acumula nas saliências e pode causar fortes odores. • Execute os ciclos de limpeza para sanitizar periodicamente. • Limpe a vedação da porta (diafragma). • Seque o interior da lavadora de roupas após o fim do ciclo.
Sem bolhas visíveis (apenas nos modelos Bubble).	<ul style="list-style-type: none"> • Pode não ser possível ver as bolhas se existirem muitas peças de roupa no tambor. • Roupas muito contaminadas podem não gerar bolhas.
Posso abrir a porta AddWash a qualquer momento?	<ul style="list-style-type: none"> • A porta AddWash pode ser aberta apenas quando o indicador  é apresentado. No entanto, ele não abre nos seguintes casos: <ul style="list-style-type: none"> - Quando o processo de fervura ou secagem estiver em andamento e a temperatura interna fica alta - Se a função Trava de Criança for ativada por motivos de segurança - Quando o ciclo de lavagem do tambor ou secagem do tambor que não envolve roupa adicional está em execução.
É apresentada uma mensagem no visor para alertar que o dispensador está aberto.	<ul style="list-style-type: none"> • Verifique se a gaveta de detergente está bem fechada. <ul style="list-style-type: none"> - Abra a gaveta de detergente e feche-a novamente. Certifique-se de que está fechada corretamente.
Tempo de lavagem aumentado	<ul style="list-style-type: none"> • O tempo efetivo de lavagem pode diferir do tempo estimado inicialmente apresentado no painel de controle ao selecionar o ciclo.

Se o problema persistir, contate um centro de assistência. O número do centro de assistência se encontra nas instruções afixadas ao produto.



Códigos de Informações

Se a lavadora apresentar algum problema, veja o código de informações no visor. Verifique a tabela abaixo e tente as sugestões.

Código	Ação
Verifique a drenagem	<p>A água não estão sendo drenada.</p> <ul style="list-style-type: none"> • Verifique se a mangueira de drenagem não está congelada ou bloqueada. • Verifique se a mangueira de drenagem está posicionada corretamente, dependendo do tipo de conexão. • Limpe o filtro de detritos, pois ele pode estar entupido. • Certifique-se de que a mangueira de escoamento está totalmente esticada até o sistema de escoamento. • Entre em contato com o centro de atendimento ao cliente se o código de informação continuar sendo exibido.
Verifique o abastecimento de água	<p>A água não está sendo fornecida.</p> <ul style="list-style-type: none"> • Verifique se as torneiras de água estão abertas. • Verifique se as mangueiras de água não estão bloqueadas. • Verifique se as torneiras de água não estão congeladas. • Verifique se a lavadora está funcionando com pressão de água suficiente. • Verifique se a torneira de água fria e a de água quente está conectadas corretamente. • Limpe o filtro, pois ele pode estar entupido. • Todos os botões serão desativados durante 3 minutos após a apresentação do código informativo. • Quando a mensagem "Verifique o abastecimento de água" é apresentada, a máquina de lavar roupa escoar água durante 3 minutos. Durante este processo, o botão Ligar/Desligar será desativado.
Verifique a tubulação de água	<ul style="list-style-type: none"> • Verifique se a mangueira de abastecimento de água fria está firmemente conectada à torneira de água fria. Se estiver conectada à torneira de água quente, as roupas podem ser deformadas com alguns ciclos.
Carga desequilibrada detectada	<p>A centrifugação não funciona.</p> <ul style="list-style-type: none"> • Verifique se as roupas estão distribuídas de forma equilibrada. • Verifique se a lavadora está em uma superfície plana e estável. • Redistribua a carga. Caso seja necessário lavar apenas uma peça, como um roupão de banho ou jeans, o resultado final da centrifugação pode não ser satisfatório e a mensagem de verificar "Carga desequilibrada detectada" será exibida no visor.
A porta está aberta	<p>A lavadora está sendo operada com a porta aberta.</p> <ul style="list-style-type: none"> • Verifique se a porta está fechada corretamente. • Verifique se não há roupa presa na porta.



Solucionamento de problemas

Código	Ação
A porta AddWash está aberta (apenas em modelos aplicáveis)	<p>Esta mensagem é apresentada quando abre a porta AddWash sem tocar e segurar em ▷ . Se isso acontecer, faça uma das ações a seguir:</p> <ul style="list-style-type: none"> • Pressione a porta AddWash para a fechar adequadamente. Em seguida, toque sem soltar em ▷ e tente novamente. • Para adicionar roupa, abra a porta AddWash e insira a roupa. Feche a porta AddWash corretamente. Em seguida, toque sem soltar em ▷ para retomar o funcionamento.
OC	<p>A água transbordou.</p> <ul style="list-style-type: none"> • Reinicie após a centrifugação. • Entre em contato com o centro de atendimento ao cliente da Samsung se o código de informação continuar sendo exibido no visor.
LC, LC1	<p>Verifique a mangueira de drenagem.</p> <ul style="list-style-type: none"> • Certifique-se de que a extremidade da mangueira de escoamento não está colocada no chão. • Verifique se a mangueira de drenagem não está bloqueada. • Entre em contato com o centro de atendimento ao cliente se o código de informação continuar sendo exibido.
3C	<p>Verifique o funcionamento do motor do tambor.</p> <ul style="list-style-type: none"> • Tente reiniciar o ciclo. • Entre em contato com o centro de atendimento ao cliente se o código de informação continuar sendo exibido.
3CP	<p>O controle eletrônico precisa ser verificado.</p> <ul style="list-style-type: none"> • Tente reiniciar o ciclo. • Entre em contato com o centro de atendimento ao cliente se o código de informação continuar sendo exibido.
UC	<p>Verifique a operação do motor do pulsador.</p> <ul style="list-style-type: none"> • Verifique se a alimentação está sendo fornecida adequadamente. • Entre em contato com o centro de atendimento ao cliente se o código de informação continuar sendo exibido.
	<p>Baixa tensão detectada.</p> <ul style="list-style-type: none"> • Verifique se o cabo de força está conectado. • Entre em contato com o centro de atendimento ao cliente se o código de informação continuar sendo exibido.
HC	<p>Verificação de aquecimento de alta temperatura.</p> <ul style="list-style-type: none"> • Entre em contato com o centro de atendimento ao cliente se o código de informação continuar sendo exibido.
1C	<p>O sensor de Nível de Água não está funcionando corretamente.</p> <ul style="list-style-type: none"> • Desligue a máquina e reinicie o ciclo. • Entre em contato com o centro de atendimento ao cliente se o código de informação continuar sendo exibido.



Código	Ação
AC	<p>Verifique as comunicações entre o PBA principal e secundário.</p> <ul style="list-style-type: none"> • Desligue a máquina e reinicie o ciclo. • Entre em contato com o centro de atendimento ao cliente se o código de informação continuar sendo exibido.
8C	<p>O sensor MEMS não está funcionando corretamente.</p> <ul style="list-style-type: none"> • Desligue a máquina e reinicie o ciclo. • Entre em contato com o centro de atendimento ao cliente se o código de informação continuar sendo exibido.
AC6	<p>Verifique as comunicações entre o PBA principal e inversor.</p> <ul style="list-style-type: none"> • Dependendo do estado, a máquina pode retornar automaticamente à operação normal. • Desligue a máquina e reinicie o ciclo. • Entre em contato com o centro de atendimento ao cliente se o código de informação continuar sendo exibido.
DC1	<p>O travamento/destravamento da Porta Principal não está funcionando corretamente.</p> <ul style="list-style-type: none"> • Desligue a máquina e reinicie o ciclo. • Entre em contato com o centro de atendimento ao cliente se o código de informação continuar sendo exibido.
DC3	<p>O fecho de fechar/abrir a porta AddWash não está funcionando corretamente.</p> <ul style="list-style-type: none"> • Desligue a máquina e reinicie o ciclo. • Entre em contato com o centro de atendimento ao cliente se o código de informação continuar sendo exibido.
FC	<p>O motor da ventoinha de secagem não está funcionando corretamente.</p> <ul style="list-style-type: none"> • Desligue a máquina e reinicie o ciclo. • Se o código informativo continuar a ser apresentado, contate um centro local de assistência técnica da Samsung.
HC2	<p>O aquecedor de secagem não está funcionando corretamente.</p> <ul style="list-style-type: none"> • Desligue a máquina e reinicie o ciclo. • Se o código informativo continuar a ser apresentado, contate um centro local de assistência técnica da Samsung.

Entre em contato com o centro de atendimento ao cliente da Samsung se algum código de informação continuar sendo exibido na tela.











Especificações

Tabela de cuidado com tecidos

Os símbolos a seguir fornecem instruções para o cuidado com as roupas. As instruções de lavagem da roupa incluem símbolos de secagem, utilização de alvejante, secagem e passar com ferro, ou limpeza a seco, se necessário. O uso dos símbolos garante consistência entre os fabricantes de roupas nacionais e importadas.

Siga as instruções de etiqueta para maximizar a vida útil da roupa e reduzir os problemas durante a lavagem.



Lavagem

	Lavagem para esterilização a 95 °C.
	Lavagem de peças de roupa colorida a 60 °C.
	Lavagem de peças de roupa colorida a 60 °C. (Lavagem de peças de roupa colorida "Easy care")
	Lavagem de peças de roupa colorida a 40 °C.
	Lavagem de roupa delicada a 40 °C.
	Lavagem de roupa muito delicada a 40 °C.
	Lavagem de roupa fina a 30 °C.
	Lavagem de roupa delicada e fina a 30 °C.
	Lavagem de roupa muito delicada e fina a 30 °C.
	Lavagem à mão.
	Não lavar.











OBSERVAÇÃO

Os números no tambor de lavagem especificam as temperaturas máximas de lavagem em graus Celsius que não podem ser excedidas.

Utilização de alvejante

	É permitido utilizar qualquer alvejante.
	Só é permitido utilizar alvejante com oxigênio.
	Não utilizar alvejante.





Secagem

	Secagem na máquina de secar / Secagem à temperatura de 80 °C com um programa de secagem para roupa normal.
	Secagem na máquina de secar / Secagem à temperatura de 60 °C com um programa de secagem para roupa delicada.
	Não secar por turbilhamento
	Secar pendurado.
	Secar pendurado sem centrifugação.
	Secar em superfície plana.
	Secar em superfície plana sem centrifugação.
	Secar pendurado à sombra.
	Secar pendurado sem centrifugação à sombra.
	Secar em superfície plana à sombra.
	Secar em superfície plana sem centrifugação, à sombra.

OBSERVAÇÃO

- Os pontos indicam o nível de secagem da máquina de secar.
- As linhas indicam o tipo e o local de secagem.



Passar ferro







	Passar ferro à temperatura de base máxima de 200 °C.
	Passar ferro à temperatura de base máxima de 150 °C.
	Passar ferro à temperatura de base máxima de 110 °C. Cuidado ao utilizar ferro a vapor (funciona sem vapor).
	Não passar com ferro.

OBSERVAÇÃO

Os pontos indicam intervalos de temperatura para passar (regulador, vapor, ferros de viagem e máquinas de engomar).

Cuidados profissionais

	Limpeza a seco profissional em percloroetileno e/ou hidrocarbonetos (benzinas pesadas) com programa para roupa normal.
	Limpeza a seco profissional em percloroetileno e/ou hidrocarbonetos (benzinas pesadas) com programa para roupa delicada.

	Limpeza a seco profissional em hidrocarbonetos (benzinas pesadas) com programa para roupa normal.
	Limpeza a seco profissional em hidrocarbonetos (benzinas pesadas) com programa para roupa delicada.
	Não limpar a seco.
	Lavagem profissional com água.
	Lavagem profissional com água para roupa delicada.
	Lavagem profissional com água para roupa muito delicada.
	Não lavar com água.

OBSERVAÇÃO

- As letras dentro de círculos indicam o uso de solventes (P, F) na limpeza a seco ou na lavagem com água (W).
- Normalmente, a linha abaixo do símbolo indica um tratamento mais delicado (por ex., um ciclo suave para peças de roupa “Easy care”). A linha dupla indica níveis de cuidado com tratamento particularmente suave.

Especificações

Proteção ao meio ambiente

- Este eletrodoméstico foi fabricado a partir de materiais reciclados. Se decidir eliminá-lo, tenha em conta os regulamentos locais de eliminação de resíduos. Corte o cabo de força para que o eletrodoméstico não possa ser ligado a uma fonte de energia. Retire a tampa para que animais e crianças pequenas não possam ficar presos dentro do eletrodoméstico.
- Não ultrapasse a quantidade de sabão recomendada nas instruções dos fabricantes de sabão.
- Utilize produtos para remoção de manchas e use alvejante antes do ciclo de lavagem, apenas quando for necessário.
- Economize água e eletricidade lavando somente cargas completas de roupas (a quantia exata depende do programa usado).

Garantia de peças sobresselentes

Garantimos que as seguintes peças sobresselentes estarão disponíveis para reparadores profissionais e usuários finais por um período mínimo de 10 anos após a colocação da última unidade do modelo no mercado.

- Porta, dobradiças e vedantes da porta, outros vedantes, conjunto de bloqueio da porta e periféricos de plástico como dispensadores para detergente.

Ficha de especificação

“ * “ O(s) asterisco(s) significa(m) uma variação no modelo e podem variar de (0-9) ou (A-Z).

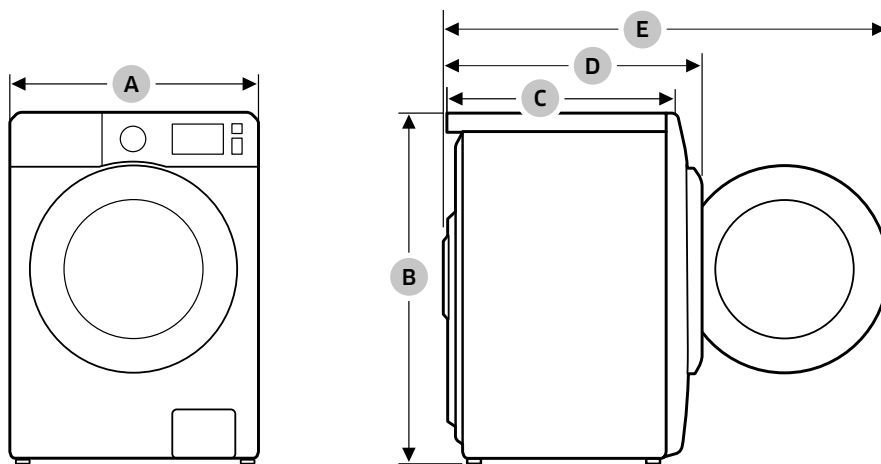

Tipo		Lavadora com porta frontal	
Nome do modelo		WD13T7*****	
Dimensões	A (Largura)	600 mm	
	B (Altura)	850 mm	
	C (Profundidade)	600 mm	
	D	680 mm (WD1*T*3****, WD1*T*0****) 690 mm (WD1*T*8****, WD1*T*5****)	
	E	1120 mm	
Pressão de água		50-800 kPa	
Peso líquido		80 kg	
Capacidade de carga máxima	Lavagem e centrifugação	13,0 kg	
	Secagem	7,0 kg	
Consumo de energia	Lavagem e aquecimento	CA 127 V/60 Hz	1000-1100 W
	Secagem		
Revoluções de centrifugação		1400 rpm	

Tipo		Lavadora com porta frontal	
Nome do modelo		WD11T5*****	
Dimensões	A (Largura)	600 mm	
	B (Altura)	850 mm	
	C (Profundidade)	650 mm	
	D	730 mm (WD1*T*3****, WD1*T*0****) 740 mm (WD1*T*8****, WD1*T*5****)	
	E	1170 mm	
Pressão de água		50-800 kPa	
Peso líquido		68 kg	
Capacidade de carga máxima	Lavagem e centrifugação	11,0 kg	
	Secagem	7,0 kg	
Consumo de energia	Lavagem e aquecimento	CA 127 V/60 Hz	1000-1100 W
	Secagem		
Revoluções de centrifugação		1400 rpm	

OBSERVAÇÃO

O design e as especificações estão sujeitos a alterações sem aviso prévio para fins de melhoria da qualidade.



09053-19-03269

**Este equipamento não tem direito à proteção
contra interferência prejudicial e não pode causar
interferência em sistemas devidamente autorizados**

PERGUNTAS OU COMENTÁRIOS?

PAÍS	LIGUE	OU VISITE O SITE
BRAZIL	0800 555 0000 (Demais cidades e regiões) 4004-0000 (Capitais e grandes centros)	www.samsung.com/br/support



DC68-04269N-00