



Recarga da bateria:

Efetue a recarga em local ventilado, evitando sempre locais fechados.

Precauções e Cuidados:

A recarga deve ser efetuada sempre por um adulto. Não perfure a bateria; o eletrólito ácido não deve entrar em contato com os olhos, pele ou roupas.

Medida de emergência:

No contato com os olhos, ou a pele lavar com água em abundância procurando auxílio médico. No caso de inalação beba grande quantidade de água ou leite, buscando imediatamente atendimento de emergência.

Destinação da bateria para reciclagem, é obrigatória:

Devolva a bateria usada ao revendedor no ato da troca, a devolução a um ponto de venda é obrigatória. Não descarte no lixo; certifique-se que o ponto de venda está autorizado a receber a sua bateria. Todas as informações necessárias podem ser obtidas de forma direta junto ao fabricante através do telefone:

(11) 4674-7244 (SAC) ou carta/ Brinquedos Bandeirantes S/A - Estrada do Bandeirante, 1401 - Vila Yolanda Feraz de Vasconcelos - SP - CEP 08536-440 - Caixa Postal 00.094.9

ATENÇÃO!

- BATERIA RECARREGÁVEIS:

- AS BATERIAS DEVEM SER RETIRADAS DO BRINQUEDO ANTES DE SEREM CARREGADAS (SE PUDEREM SER RETIRADAS);
- SO DEVEM SER USADAS PILHAS E BATERIAS DO TIPO RECOMENDADO OU SIMILAR;
- AS PILHAS E BATERIAS DEVEM SER COLOCADAS RESPEITANDO A POLARIDADE;
- AS PILHAS E BATERIAS DESCARREGADAS DEVEM SER RETIRADAS DO PRODUTO;
- OS TERMINAIS DE UMA PILHA OU BATERIA NÃO DEVEM SER COLOCADOS EM CURTO-CIRCUITO.

DICAS AMBIENTAIS



O material da embalagem é reciclável. Procure selecionar/separar plásticos, papel e papelão e destina-los às companhias de reciclagem.

Este produto não pode ser considerado lixo doméstico, devendo ser entregue para descarte a um sistema de reciclagem de produtos que tenha em suas atribuições a reciclagem de plásticos, metais e eletrônicos (para produto que possui módulo eletrônico), que atenda à legislação local.

ESPECIFICAÇÕES TÉCNICAS

Peso Aproximado do produto - 8,5 KG
Autonomia da bateria - 1 hora "NO MÁXIMO"
Obs: Para uso contínuo em piso plano. Nunca use o produto até a bateria descarregar totalmente
Peso máximo suportado - 21 Kg
Velocidade aproximada - 3,5 Km/h
Bateria - 6V - 4,5Ah
Tempo de recarga - 4 à 6 horas

Acelerador- Acionamento via pedal
Fusível -15 A
Carregador de bateria - Entrada 127/220V AC
Saída-7,25v 900 MA
Led Vermelho aceso -Carregando
Led verde aceso -Carga mínima da operação.

IMPORTANTE: PARA MANTER A VIDA ÚTIL DA BATERIA E OBTER O MÁXIMO DE AUTONOMIA (1 A 2 HORAS), SEMPRE AGUARDE O TEMPO INDICADO PARA RECARGA (4 A 6 HORAS), POIS O LED VERDE ACESO, INDICA A CARGA MÍNIMA DE UTILIZAÇÃO E NÃO A CARGA TOTAL.

TROCA DE BATERIAS CHIP SONORO

(De acordo com o modelo adquirido)

Utilizando uma chave de Fenda (**não inclusa**), remova o chip sonoro do guidão;
Utilizando uma chave Philips (**não inclusa**), remova o parafuso e a tampa do chip sonoro.
Remova as baterias velhas e insira as novas (Lr44), insira a tampa e fixe novamente com o parafuso.
Baterias Lr44 tensão nominal 1,5V

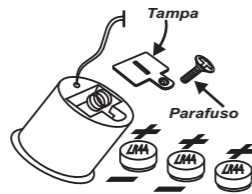

GARANTIA LEGAL

Ao comprador original deste produto é conferida a garantia legal de 90 (noventa) dias prevista nos exatos termos do artigo 26 da Lei 8.078, de 11 de setembro de 1990, também conhecida como Código de Defesa do Consumidor, prazo esse que será contado a partir da data da compra exposta na Nota Fiscal de venda ao consumidor.

A garantia compreenderá a substituição do produto ou reparo de peças, à escolha da Brinquedos Bandeirante.

I - A garantia será invalidada se:

1. o produto for utilizado de maneira irregular ou inadequada às especificações técnicas e às recomendações de uso deste manual;
- 1.2. o produto tiver sido objeto de: mau uso, maus tratos, descuidos, inclusive quanto ao tipo/local de uso e/ou de armazenagem;
- 1.3. o produto tiver sido submetido a consertos, sem o expresso conhecimento e consentimento da Brinquedos Bandeirante;
- 1.4. o produto for utilizado comercialmente ou em uso coletivo;
- 1.5. o produto tiver sido adquirido de exposição e/ou mostruário, no estado.

II - A garantia não cobre:

- II.1. peças e/ou componentes que tenham sido danificados em consequência de acidente de transporte, manuseio, amassamentos, inclusive aqueles resultantes de atos de efeitos e/ou por catástrofes da natureza;
- II.2. mau uso, golpes, choques, excesso de peso;
- II.3. os acessórios do produto, e/ou danos causados a estes;
- II.4. remoção e transporte do produto para consertos;
- II.5. atendimento domiciliar;
- II.6. montagem do produto por parte da Brinquedos Bandeirante ou de suas assistências técnicas (rede autorizada).

RECOMENDAÇÕES DE UTILIZAÇÃO

- Mantenha peças pequenas e saco plástico fora do alcance das crianças;
- Nunca use perto de escadas, subidas e/ou descidas, vias públicas, perto de piscinas ou locais com água;
- A criança deve estar calçada para usar o produto;
- O produto foi projetado para suportar uma criança de cada vez;
- Este brinquedo deve ser utilizado em superfície plana. Nunca use em superfícies com terra, areia, água ou pedregulhos;
- Não utilize o produto no escuro, pois a criança pode sofrer acidentes. Utilize-o somente durante o dia ou em um lugar bem iluminado;
- Não recomendado utilizar o produto em áreas molhadas ou sob chuva;
- É proibido modificar o circuito elétrico ou adicionar peças;
- Verificar periodicamente os cabos e as conexões do produto;
- Não permita que as crianças toquem nas rodas ou fiquem perto enquanto o produto estiver em movimento;
- A criança não deve estar próxima do brinquedo durante sua montagem;
- Este brinquedo deve ter a supervisão do adulto durante o uso;
- Nunca deixe o produto exposto à chuva e/ou sol intenso;
- Nunca deixe o assento solto, mantenha-o sempre travado;
- Recarregar a bateria toda vez que notar perda de rendimento (VELOCIDADE);
- Nunca use o brinquedo até a bateria descarregar totalmente;
- Durante a utilização do produto, as mãos da criança deverão estar apoiadas ao guidão.
- Quando for guardar a moto, aplique primeiramente uma carga completa. Caso a mesma fique um longo período sem uso, faça a operação de recarga a cada 3 meses;
- Este brinquedo contém peças pequenas. Mantenha fora do alcance de crianças.

OBSERVAÇÕES

- Não será considerado vício e/ou defeito de fabricação o desgaste normal de peças, alterações nos tratamentos de pintura, zincagem etc.;
- O uso deste produto deve ser restrito à faixa etária e/ou à carga máxima indicada(s);
- Este produto não foi idealizado e/ou previsto para suportar exploração comercial e/ou uso coletivo;
- A Brinquedos Bandeirante não autoriza nenhuma pessoa física, jurídica ou entidade, a assumir, por conta própria, qualquer outra responsabilidade relativa à garantia deste produto, além daquelas aqui disciplinadas;
- A Brinquedos Bandeirante não autoriza, sob nenhuma hipótese, quaisquer alterações e/ou modificações deste produto;
- A Brinquedos Bandeirante se reserva o direito de colocar no mercado produto semelhante e/ou de melhor qualidade, a fim, de alterar as características gerais, técnicas e estéticas deste produto, sem prévio aviso;
- Para assegurar sua garantia, apresente a Nota Fiscal de compra.

LIMPEZA

- Nunca lave o brinquedo com jato de água ou por imersão, simplesmente use um pano úmido com sabão neutro;
- Não use produtos químicos como Álcool e Solventes;
- Antes de limpar o carregador de bateria, desconecte-o da tomada e da moto, limpe-o com um pano macio e seco.

LER AS INSTRUÇÕES ANTES DO USO. SEGUI-LAS E MANTÊ-LAS
COMO REFERÊNCIA.

SCOOTER 6V

+24
meses
Idade sugerida

21kg

Peso Máximo
Suportado



Conheça mais sobre os
nossos produtos
acessando o QR code!

F.T. 34686

Imagem meramente ilustrativa

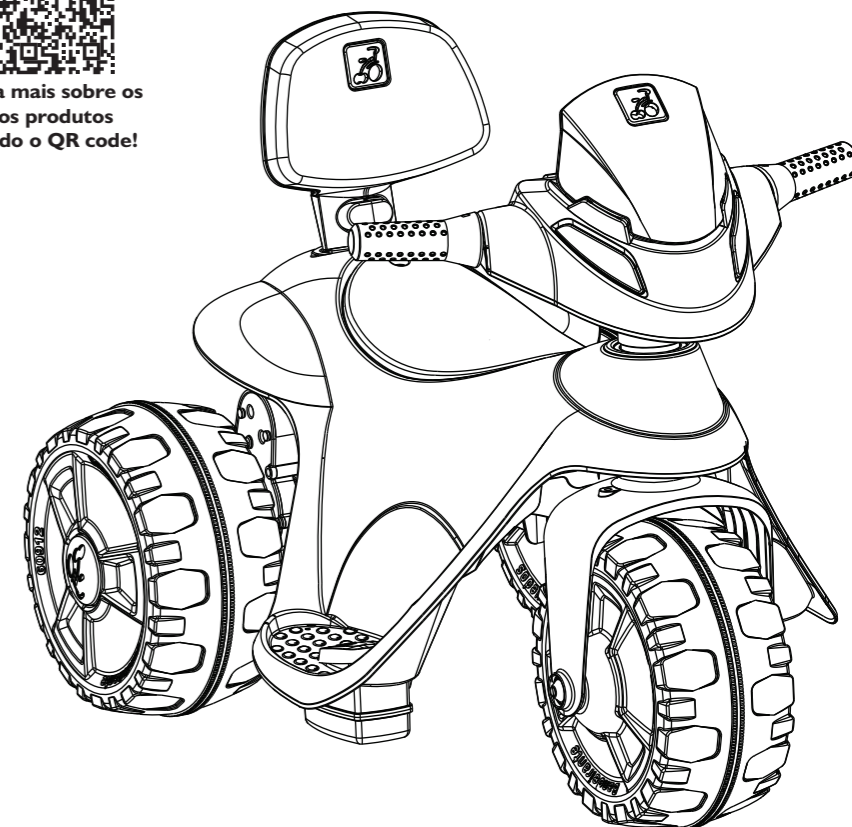

ATENÇÃO!

- NÃO UTILIZAR ESTE PRODUTO EM LOCAIS ONDE TENHA TRÁFEGO DE VEÍCULOS.

ATENÇÃO!

- ESTE PRODUTO SÓ DEVE SER ENTREGUE À CRIANÇA APÓS TER SIDO MONTADO POR UM ADULTO;
- ESTE PRODUTO DEVE SER MONTADO POR UM ADULTO POR CONTER COMPONENTES DE MONTAGEM QUE, ANTES DE MONTADOS, APRESENTAM PERIGOS COMO BORDAS CORTANTES, PONTAS AGUDAS OU PARTES PEQUENAS;
- UTILIZAR SOB A SUPERVISÃO DE UM ADULTO.

ESTE MANUAL É PARTE INTEGRANTE DO PRODUTO E CONTÉM
SEU CERTIFICADO DE GARANTIA. GUARDAR PARA
EVENTUAIS CONSULTAS.

Brinquedos Bandeirante agradece a sua escolha. Ao decidir pela nossa marca, você escolheu um produto de alta qualidade, resistência e segurança. Aproveite ao máximo estes benefícios, lendo cuidadosamente as instruções. Para futuras consultas, guarde este manual, ele contém seu certificado de garantia.



RECICLÁVEL



PRODUZIDO
NO BRASIL



ASSISTÊNCIA TÉCNICA

Para informações sobre a rede de assistência técnica, acessar: www.brinquedosbandeirante.com.br ou ligar (11) 4674-7244.



SERVIÇO DE ATENDIMENTO AO CONSUMIDOR
TEL : 0((xx))11 4674-7244
Horário de atendimento: Seg à Sex - 8:00 às 17:00 horas
www.brinquedosbandeirante.com.br
(Seção: Fale Conosco)



Bandeirante

Brinquedos Bandeirante S/A
Estrada do Bandeirante, 1.401
Ferraz de Vasconcelos CEP: 08536-440
São Paulo BRASIL
www.brinquedosbandeirante.com.br
C.N.P.J. 61.068.557/0005-82

www.brinquedosbandeirante.com.br

A sua satisfação é a nossa maior alegria!

Acesse: www.pesquisabandeirante.com.br e responda a nossa pesquisa de satisfação. Sua avaliação em relação ao produto adquirido é muito importante e certamente contribuirá na evolução contínua dos nossos brinquedos cujo principal objetivo é a satisfação dos nossos pequenos usuários.

MONTANDO O PRODUTO

Leia e siga estas instruções para a montagem apropriada do produto. Antes de iniciar, escolha um local onde tenha uma **superfície plana, forrada e firme**.

01

GARFO/ GUIDÃO

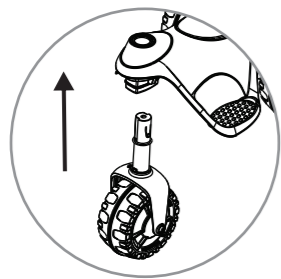

1.1- Encaixe o conjunto do garfo no corpo.

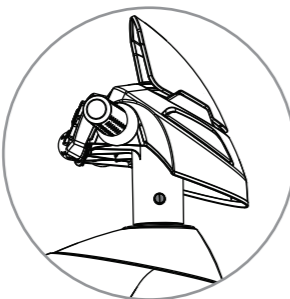
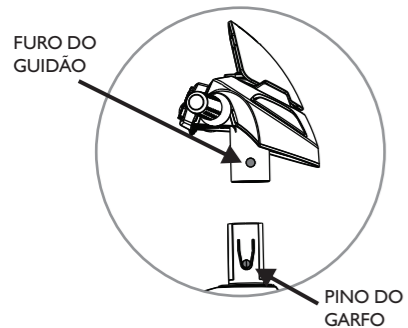

1.2- Insira o guidão na extremidade superior do garfo, pressione até o seu total encaixe. Certifique-se que o pino do garfo esteja devidamente encaixado no furo do guidão. Para remover, pressione o pino do garfo e remova o guidão.

02

APOIO DE COSTAS

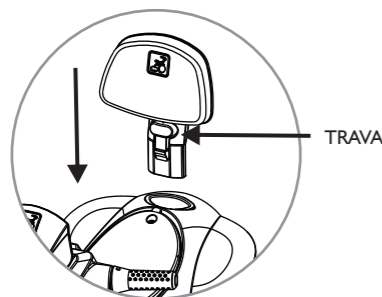

2.1- Insira o apoio de costas no corpo do produto, pressione até ouvir um "clique". Certifique-se do total encaixe. Para remover, pressione a trava e remova.

TROCA DE BATERIAS MÓDULO SONORO

(De acordo com o modelo adquirido)

Utilizando uma chave Philips (**não inclusa**), remova o parafuso e a tampa da bateria. Remova as baterias velhas e insira as novas na mesma posição. **Respeite a polaridade informada no interior do compartimento de baterias.**

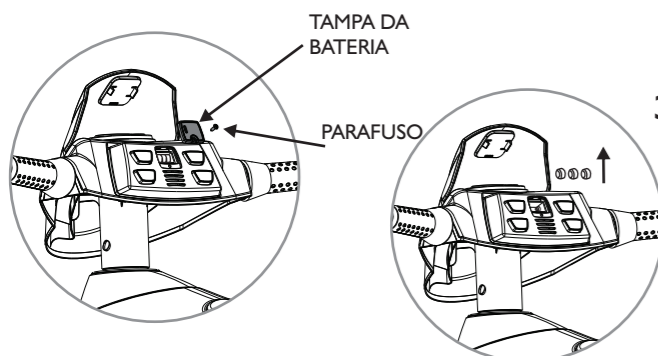

3 Baterias LR44

FUNCIONAMENTO

1 CONEXÃO DA BATERIA

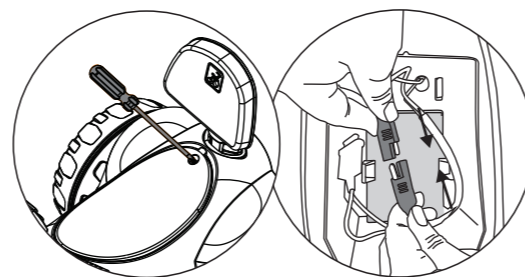

1.1- Com auxílio de uma chave Phillips (**não inclusa**), remova o parafuso do assento. Retire o assento do corpo.

1.2 - Conecte o plug do chicote no plug do chicote da bateria, insira novamente o assento e fixe-o.

2 ACELERADOR

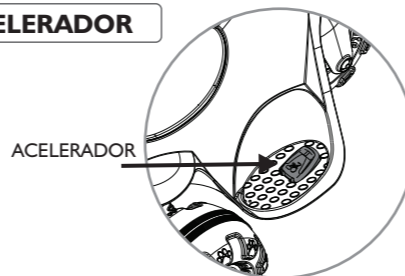

2.1 - Para movimentar o produto, pressione o pedal do acelerador. Para a sua total parada, remova o pé do pedal.

SUBSTITUIÇÃO DA BATERIA

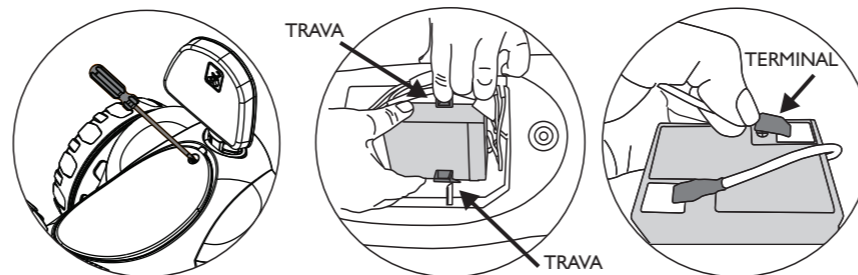

1- Com auxílio de uma chave Phillips (**não inclusa**), remova o parafuso do assento, retire o assento do corpo.

2.1- Retire a bateria pressionando as travas no sentido lateral, trava localizada no alojamento da bateria, conforme indicado na ilustração.

2.2 - Desconecte os dois terminais, substitua a bateria, volte a conectar os terminais nas posições originais.

IMPORTANTE!

PUXE NA EXTREMIDADE

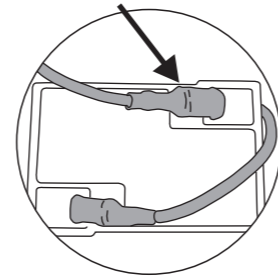

⊕ FIO COM TERMINAL VERMELHO
(No terminal vermelho da Bateria)

⊖ FIO COM TERMINAL PRETO
(No terminal preto da Bateria)

3.1 - Atenção e cuidado para não inverter os terminais.

3.2 - Para removê-los puxe firmemente na extremidade do terminal.

ATENÇÃO!

BATERIAS NÃO RECARREGÁVEIS

- AS PILHAS NÃO DEVEM SER RECARREGADAS;
- DIFERENTES TIPOS DE PILHAS E BATERIAS NOVAS E USADAS NÃO DEVEM SER MISTURADAS;
- SÓ DEVEM SER USADAS PILHAS E BATERIAS DO TIPO RECOMENDADO OU SIMILAR;
- AS PILHAS E BATERIAS DEVEM SER COLOCADAS RESPEITANDO A POLARIDADE;
- AS PILHAS E BATERIAS DESCARREGADAS DEVEM SER RETIRADAS DO PRODUTO;
- OS TERMINAIS DE UMA PILHA OU BATERIA NÃO DEVEM SER COLOCADOS EM CURTO-CIRCUITO.

OPERAÇÃO DE RECARGA

IMPORTANTE!

- Não conectar mais do que o número recomendado de fontes de alimentação;
- O carregador de bateria deve ser regularmente examinado contra danos nos cabos, plugs e outras partes. No caso de danos, não utilizar até a reparação ou substituição;
- Os plugs **A, B e C** nunca devem ser inseridos em tomadas elétricas (Somente a tomada do carregador);
- Os terminais não devem ser curto-circuitados;
- A operação de recarga só deve ser efetuada por um adulto. Se ao usar o brinquedo pela primeira vez e o mesmo estiver lento, recarregue a bateria por 6 horas. Caso a energia (tensão) da residência não seja estável, a bateria não estará recebendo a corrente de carga adequada, o resultado efetivo disso é uma bateria parcialmente carregada, ocasionando uma redução da sua vida útil;
- Quando desconectar os plugs, não puxar pelos fios;
- Nunca deixa a bateria descarregar completamente, caso isso ocorra, aplique uma carga completa de 4 a 6 horas.

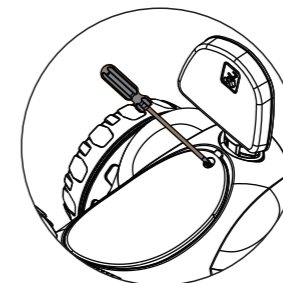

1- Com auxílio de uma chave Phillips (**não inclusa**), remova o parafuso do assento e retire o assento do corpo.

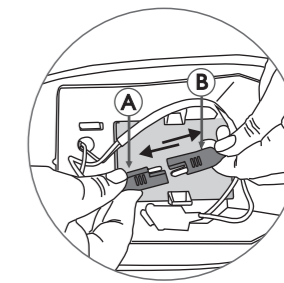

2 - Desconecte o plug do chicote principal e o plug da bateria.

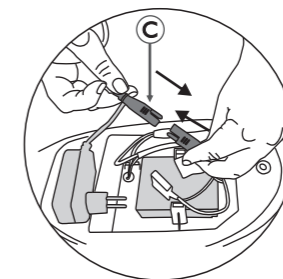

3- Retire o carregador do compartimento, conecte o plug do carregador no plug da bateria.

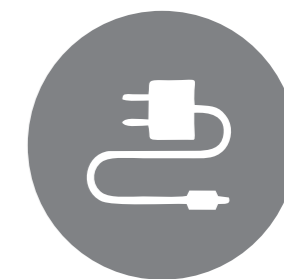

4- Conecte o carregador na tomada.

Obs: Após a conexão do plug, conecte o carregador na tomada e o LED vermelho acenderá. Após a recarga, o LED ficará automaticamente verde, indicando o final da carga.

SE O BRINQUEDO NÃO FUNCIONAR:

- 1) Verifique o fusível, caso esteja queimado, substitua-o por outro (reserva).
- 2) Verifique se todos os conectores estão conectados.
- 3) Verifique se os terminais da bateria estão conectados (embaixo do assento).
- 4) Certifique-se de que a bateria está carregada.

SUBSTITUIÇÃO DO FUSÍVEL



SOMENTE UTILIZE FUSÍVEL ADQUIRIDO ATRAVÉS DO SERVIÇO DE ATENDIMENTO AO CONSUMIDOR (SAC).

OBS: É FORNECIDO FUSÍVEL RESERVA;
D - FUSÍVEL;
E - SUPORTE DO FUSÍVEL.

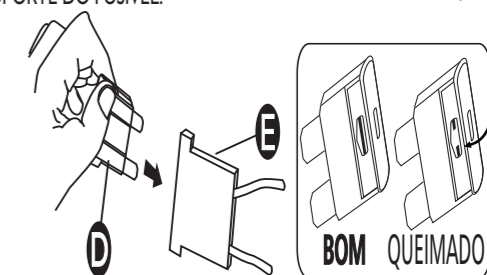

SE O BRINQUEDO ESTIVER LENTO:

- 1) A bateria está com pouca carga, deve ser carregada por 4 a 6 horas;
- 2) Caso o brinquedo não funcione após recarga completa, contate o nosso S.A.C.