

SAMSUNG

HW-J7500

Manual do usuário

Curved Soundbar

Imagine as possibilidades

Obrigado por adquirir este produto Samsung.
Para receber um atendimento mais completo, registre seu produto no site
www.samsung.com/register

RECURSOS

Serviços de transmissão de música

O Curved Soundbar faz com que você mergulhe em todas as suas músicas favoritas com muito mais facilidade, graças ao recurso Wi-Fi. Basta acessar o aplicativo Samsung Multiroom para experimentar o melhor dos serviços de streaming de música por assinatura da internet.

Expansão do som no ambiente

O recurso de expansão do som no ambiente fornece a sensação de profundidade e amplitude à sua experiência auditiva.

TV SoundConnect

Conecte facilmente a TV e o Soundbar através do recurso TV SoundConnect por Bluetooth. A ausência de fios entre o Soundbar e a TV permite que você exiba o design fino e elegante dos dois sistemas, mantendo um ambiente ordenado. Controle facilmente o Soundbar e a TV de um único controle remoto.

Compartilhamento de fonte de música (= Multiroom Play)

O controle e o compartilhamento de uma única fonte de música em vários dispositivos de áudio, em vários locais, é facilitado com o Multiroom Link. O aplicativo móvel controla remotamente o volume e a música do seu sistema através de diferentes dispositivos, incluindo TV, Soundbar, Home Entertainment System e Blu-ray Disc Player. Desfrute do áudio que desejar, onde quiser.

HDMI

HDMI transmite sinais de áudio e vídeo simultaneamente e fornece uma imagem mais nítida. A unidade também está equipada com a função ARC, que lhe permite ouvir o som da sua TV através do recurso Soundbar, por meio de um cabo HDMI. Esta função só está disponível se você conectar a unidade a uma TV compatível com ARC.

Suporte a Host USB

Você pode conectar e reproduzir os arquivos de música a partir de dispositivos de armazenamento USB externos, tais como leitores de MP3, memória flash USB, etc. usando a função USB HOST do Soundbar.

Função Bluetooth

Você pode conectar um dispositivo Bluetooth ao Soundbar e escutar músicas com som estéreo de alta qualidade, tudo sem fio!

LICENÇAS



Fabricado sob licença da Dolby Laboratories. Dolby e o símbolo com um D duplo são marcas comerciais da Dolby Laboratories.



Para patentes DTS, consulte <http://patents.dts.com>. Fabricado sob licença da DTS Licensing Limited. DTS, o símbolo e DTS e o símbolo juntos são marcas registradas, e DTS 2.0 Channel é uma marca comercial da DTS, Inc. © DTS, Inc. Todos os direitos reservados.





HDMI

Os termos HDMI e HDMI High-Definition Multimedia Interface e o logotipo HDMI são marcas comerciais ou registradas da HDMI Licensing LLC nos Estados Unidos e em outros países.

PRIMEIROS PASSOS

AVISOS DE SEGURANÇA

PARA REDUZIR O RISCO DE CHOQUE ELÉTRICO, NÃO RETIRE A TAMPA (NEM A PARTE TRASEIRA). NO INTERIOR DO APARELHO, NÃO EXISTEM PEÇAS QUE POSSAM SER REPARADAS PELO USUÁRIO. CONSULTE A ASSISTÊNCIA TÉCNICA QUALIFICADA PARA OBTER MANUTENÇÃO.

	<p style="text-align: center;">CUIDADO</p> <p style="text-align: center;">RISCO DE CHOQUE ELÉTRICO, NÃO ABRA</p>			<p>Este símbolo indica que há "tensão perigosa" dentro do produto, podendo causar riscos de choque elétrico ou ferimentos pessoais.</p>
				<p>Este símbolo indica que instruções importantes acompanham o produto.</p>

AVISO : Para reduzir o risco de incêndio ou choque elétrico, não exponha este aparelho à chuva nem à umidade.

CUIDADO : PARA EVITAR CHOQUE ELÉTRICO, ENCAIXE TOTALMENTE OS CONECTORES MACHO-E-FÊMEA.

- Este aparelho deve estar sempre conectado a uma tomada CA com uma conexão terra de proteção.
- Para desconectar o aparelho da fonte de alimentação principal, o plugue deve ser retirado da tomada e, assim, deve ficar prontamente acessível.

CUIDADO

- Não exponha o aparelho a gotas ou respingos. Não coloque objetos com líquidos, como vasos, sobre o aparelho.
- Para desligar o aparelho completamente, retire o plugue da tomada. Por isso você deve sempre ter acesso fácil e pronto ao plugue.

PRECAUÇÕES

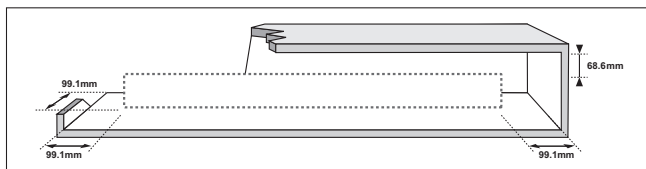

Certifique-se de que a fonte de alimentação CA da sua casa esteja em conformidade com os requisitos elétricos listados no adesivo de identificação localizado atrás do seu produto. Instale o produto horizontalmente, em uma base apropriada (móvel), com espaço suficiente ao redor para ventilação (7 a 10 cm). Certifique-se de que os slots de ventilação não estão cobertos. Não coloque a unidade sobre amplificadores ou outros equipamentos que podem ficar quentes. Esta unidade foi desenvolvida para uso contínuo. Para desligar completamente a unidade, puxe o plugue de CA da tomada. Desconecte a unidade se pretende deixar de usá-la por um longo período de tempo.

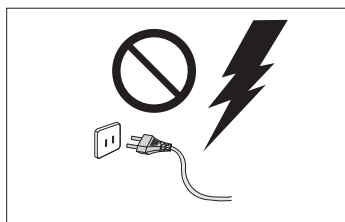

Durante tempestades com trovões, desconecte o plugue de CA da tomada da parede. Picos de energia decorrentes de relâmpagos podem danificar a unidade.

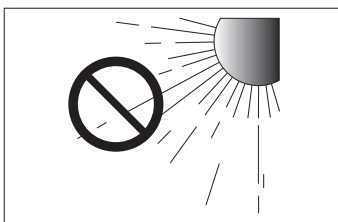

Não exponha a unidade à luz direta do sol ou outras fontes de calor. Isso pode causar superaquecimento e problemas de funcionamento da unidade.

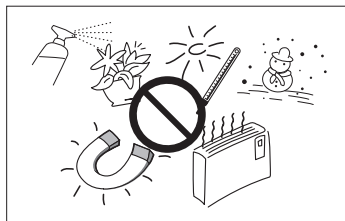

Proteja o produto contra umidade (ou seja, vasos) e excesso de calor (por exemplo, locais com fogo) ou equipamento que crie campos elétricos ou magnéticos fortes. Desconecte o cabo de alimentação da fonte CA se a unidade apresentar problemas de funcionamento. Seu produto não foi desenvolvido para uso industrial. Destina-se apenas ao uso pessoal. Poderá ocorrer condensação se o seu produto for armazenado em baixas temperaturas. Se estiver transportando a unidade durante o inverno, aguarde aproximadamente 2 horas até que a unidade atinja a temperatura ambiente antes de usar.

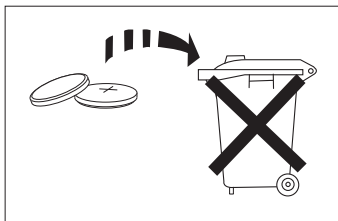

As baterias usadas com este produto contêm produtos químicos prejudiciais ao meio ambiente. Não descarte as baterias no lixo doméstico comum. Não jogue as pilhas no fogo. Não provoque curto-circuito, desmonte ou supereaqueça as baterias. Perigo de explosão se a bateria for incorretamente substituída. Substitua apenas pelo mesmo tipo de bateria ou equivalente.



AVISO: NÃO INGERIR A BATERIA. PERIGO DE QUEIMADURA QUÍMICA.

O controle remoto que vem com este produto é alimentado por uma bateria de célula em forma de moeda/botão. Se a bateria de célula em forma de moeda/botão for engolida, poderá causar queimaduras internas graves em apenas 2 horas, e resultar em morte. Mantenha baterias novas e usadas longe de crianças. Se o compartimento da bateria não fechar com segurança, deixe de usar o produto e mantenha-o longe de crianças. Se você acreditar que baterias possam ter sido engolidas ou inseridas em alguma parte do corpo, busque cuidado médico imediato.

ÍNDICE

2 PRIMEIROS PASSOS

- 2 Recursos
- 3 Primeiros passos
- 6 O que está Incluso

7 DESCRIÇÕES

- 7 Painel Superior/Frontal
- 8 Painel Traseiro/Inferior
- 9 Controle Remoto

11 INSTALAÇÃO

- 11 Instalação do Soundbar
- 11 Instalação do Soundbar e da TV no tipo de montagem em parede
- 14 Instalação do Soundbar no Pedestal da Tv
- 15 Instalação do Soundbar vertical
- 16 Montagem do Grampo de fixação de fios
- 16 Montagem do pé da Tampa no Subwoofer

17 CONEXÕES

- 17 Conectando o Subwoofer
- 19 Conectando a uma TV
- 19 Conexões com a TV usando cabo HDMI (Digital)
- 19 Conexões com a TV usando cabo Óptico (Digital)
- 20 TV SoundConnect
- 22 Conexões com Dispositivo Externo
- 22 Cabo HDMI
- 22 Cabo óptico ou AUX
- 23 USB

25 FUNÇÕES

- 25 Modo de entrada
- 26 Bluetooth
- 28 Como usar a Função de Network Standby On
- 28 Como usar o Multiroom Link
- 30 Atualização do Software

32 SOLUCIONANDO PROBLEMAS

- 32 Solucionando problemas

33 APÊNDICE

- 33 Especificações



As figuras e ilustrações neste Manual do usuário são fornecidas apenas para referência e podem ser diferentes da aparência real do produto.

O QUE ESTÁ INCLUSO

ANTES DE LER O MANUAL DO USUÁRIO













Observe os seguintes termos antes de ler o manual do usuário.

► Ícones utilizados neste manual

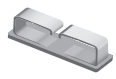
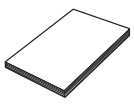
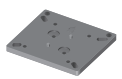



Ícone	Termo	Definição
	Cuidado	Indica uma situação em que uma função não é operada ou as configurações podem ser canceladas.
	Nota	Indica dicas ou instruções na página que o ajudam a operar uma função.

Verifique os acessórios fornecidos mostrados a seguir.

Unidade principal

				
Controle Remoto / Bateria de lítio (3V : CR2032)	Cabo de alimentação	Adaptador CC	Cabo HDMI	Cabo USB
				
Conversor USB	Grampo de fixação de fios	Manual do usuário	Bandeja	Montagem de TV
				
Parafuso do Suporte 1 : 4 unid.	Parafuso do Suporte 2 : 10 unid.	Montagem com Fixação de Suporte	Pé do suporte : 3 unid.	

Subwoofer

			
Cabo de alimentação	Pé da tampa : 4 unid.	Parafuso-Taptite : 4 unid.	Suporte de borracha : 4 unid.



- A aparência dos acessórios pode apresentar pequenas diferenças em relação às ilustrações apresentadas.
- Utilize o cabo USB dedicado para conectar dispositivos USB externos à unidade.

PAINEL SUPERIOR/FRONTAL

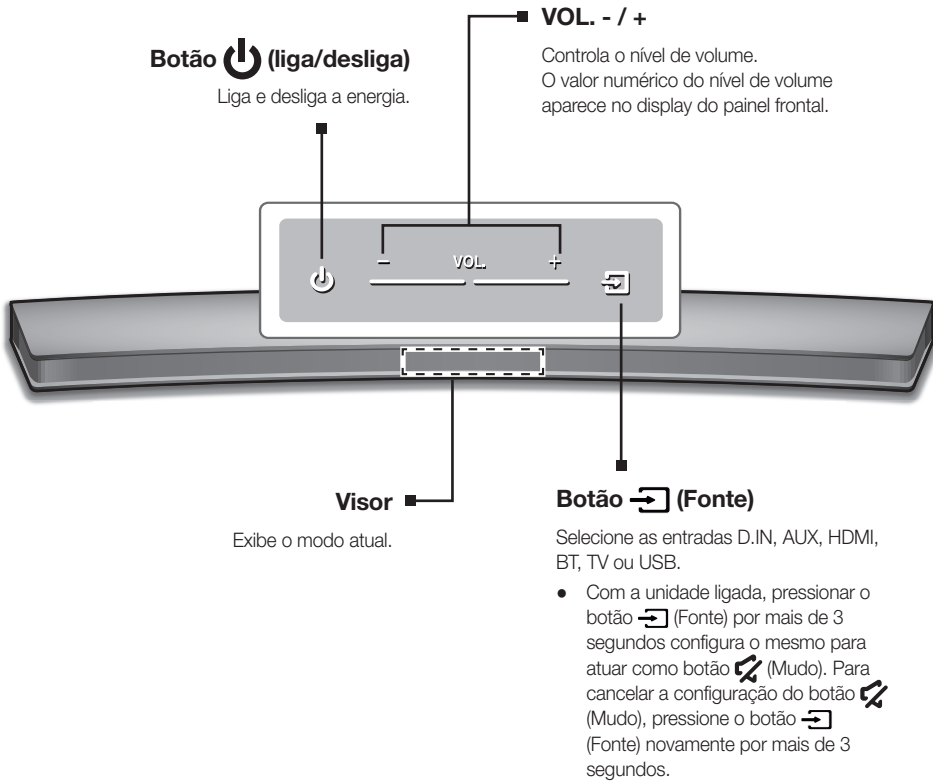

- Para limpar o aparelho, desconecte o cabo da tomada e limpe o produto com um pano macio e seco. Devido ao alumínio ser um material eletrostático positivo, pode haver descarga estática.



- Quando você pluga o cabo CA, a tecla de alimentação funcionará em 4 a 6 segundos.
- Ao ligar esta unidade, ocorrerá um atraso de 4 a 5 segundos antes que ela reproduza som.
- Se quiser apreciar o som apenas do Soundbar, será necessário desligar os alto-falantes da TV no menu de configuração de áudio. Consulte o manual do proprietário fornecido com sua TV.

PAINEL TRASEIRO/INFERIOR

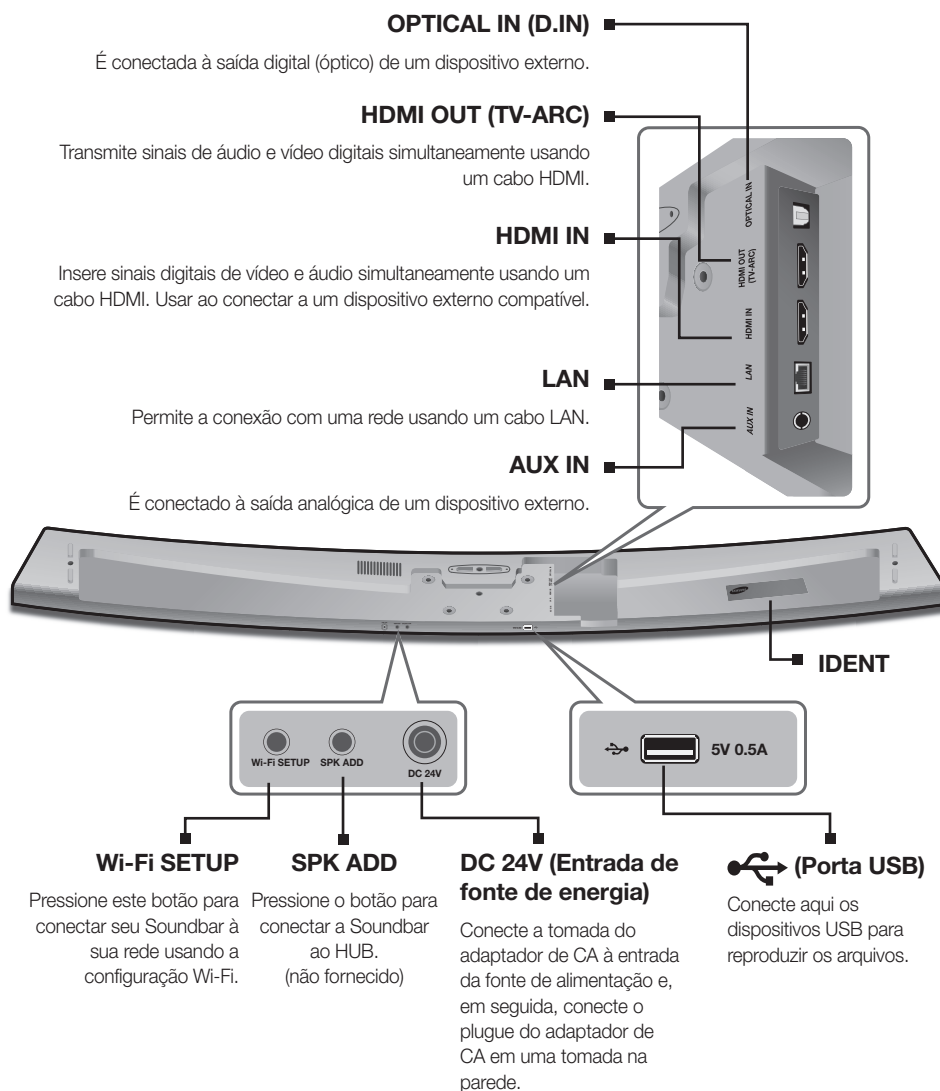

- Ao desconectar o cabo de alimentação do adaptador CA da tomada da parede, segure o plugue. Não puxe o cabo.
- Não conecte esta unidade ou outros componentes à uma tomada de CA até que todas as conexões entre os componentes estejam concluídas.

CONTROLE REMOTO

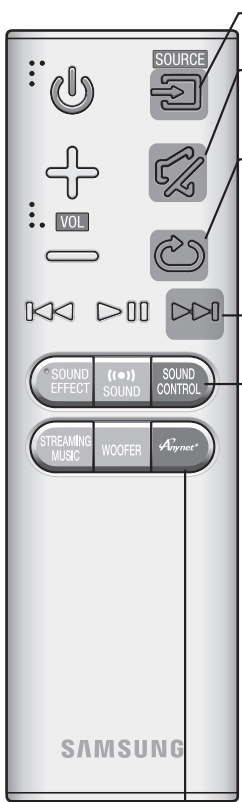

SOURCE
Pressione para selecionar uma fonte conectada ao Soundbar.

Mudo
Você pode diminuir o volume até 0 com o toque de um botão. Pressione novamente para restaurar o som ao nível de volume anterior.

Repetir
Pressione para definir a função Repetir durante a reprodução de músicas a partir de um dispositivo USB.
OFF - REPEAT : Cancela a Repetição da reprodução.
TRACK - REPEAT : Repete a reprodução de uma trilha.
ALL - REPEAT : Repete a repetição de todas as trilhas.
RANDOM - REPEAT : Reproduz as trilhas aleatoriamente. (Uma trilha que já foi reproduzida pode ser reproduzida novamente.)

Passar para frente
Se houver mais de um arquivo no dispositivo que estiver sendo reproduzido, e você pressionar o botão ►►, o próximo arquivo será selecionado.

SOUND CONTROL (*Use os botões ◀◀, ▶▶ para ajustar o nível.)
Pressione para selecionar **TREBLE**, **BASS** ou **AUDIO SYNC**. Use os botões ◀◀, ▶▶ para ajustar o volume de graves e agudos entre -3 e +3.
Pressione e mantenha pressionado o botão **SOUND CONTROL** por cerca de 5 segundos para ajustar o som a cada faixa de frequência. 150 Hz, 300 Hz, 600 Hz, 1,2 KHz, 2,5 KHz, 5 KHz e 10 KHz podem ser selecionados e cada um deles pode ser ajustado com uma definição entre -6 e +6.
Se o Soundbar estiver conectado a uma TV digital e o vídeo parecer fora de sincronia com o áudio, pressione os botões **SOUND CONTROL** para sincronizá-los. Use os botões ◀◀, ▶▶ para definir o atraso do áudio entre 0 ms e 300 ms. No modo USB, modo TV e modo BT, a função Audio Sync pode não funcionar.

Anynet+
Pressione o botão **Anynet+** para ligar ou desligar a função Anynet+.
(Padrão : Auto Power Link OFF, **ON - ANYNET+ / OFF - POWER LINK** ou **OFF - ANYNET+ / ON - POWER LINK**). A função Anynet+ permite controlar a Soundbar com o controle remoto a partir de uma TV Samsung compatível com Anynet+. O Soundbar deve ser conectado à TV por um cabo HDMI.
* Auto Power Link
Sincroniza o Soundbar à conexão óptica por meio da tomada óptica para que ele ligue automaticamente quando sua TV for ligada.
(Consulte a página 20)

Você também pode ativar a função **Wi-Fi SETUP** mantendo o botão **Anynet+** pressionado no controle remoto por mais de 7 segundos.



- Soundbar é um nome proprietário da Samsung.
- Opere a TV usando o controle remoto da TV.

DESCRIÇÕES

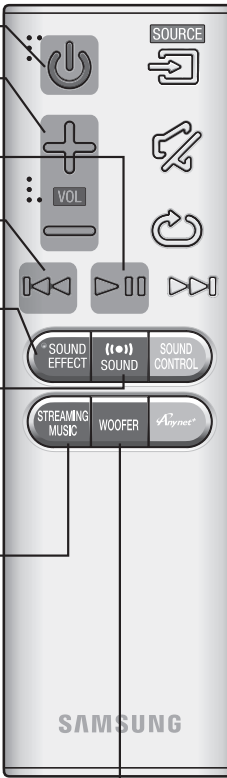

liga/desliga
Liga e desliga o Soundbar.

Volume
Ajusta o nível de volume da unidade.

Reproduzir/Pausar
Pressione o botão **▶||** para pausar temporariamente a reprodução do arquivo.
Pressione o botão **▶||** novamente para reproduzir o arquivo selecionado.

Voltar
Se houver mais de um arquivo no dispositivo que estiver sendo reproduzido, e você pressionar o botão **◀◀**, o arquivo anterior será selecionado.

SOUND EFFECT
Você pode selecionar os modos sonoros - **STANDARD (som original), MUSIC, CLEAR VOICE, SPORTS, MOVIE** e **NIGHT MODE** - dependendo do conteúdo que deseja ouvir.
Selecione o modo **STANDARD** se quiser apreciar o som original.

(●●) SOUND
O Surr.Sound confere profundidade e amplitude ao som. Pressionando o botão **(●●) SOUND** repetidamente alternará entre as configurações do Surr Sound: **ON - SURROUND SOUND, OFF - SURROUND SOUND**

STREAMING MUSIC
Pressione o botão **STREAMING MUSIC** para escutar uma estação de rádio na internet. Sempre que você pressiona esse botão, o Soundbar alterna para a próxima estação padrão, percorrendo um ciclo de 3 estações padrão salvas.
Para usar a função **STREAMING MUSIC**, o soundbar deve estar conectado à rede. (Consulte a página 28)

DRC (Dynamic Range Control) *
Permite aplicar controle de intervalo dinâmico ao áudio Dolby Digital, Dolby Digital Plus e Dolby TrueHD.
Mantenha pressionado o botão **STREAMING MUSIC** em seguida, a função DRC (Dynamic Range Control) alterna entre **ON** e **OFF**.

WOOFER (* Use os botões **◀◀, ▶▶** para ajustar o volume do woofer.)
Pressione o botão **WOOFER**. Use os botões **◀◀, ▶▶** para ajustar o volume do Subwoofer entre -12, -6 a +6.
Você também pode ativar a função **SPK ADD** do soundbar mantendo o botão **WOOFER** pressionado no controle remoto por mais de 5 segundos.

INSTALANDO AS PILHAS NO CONTROLE REMOTO

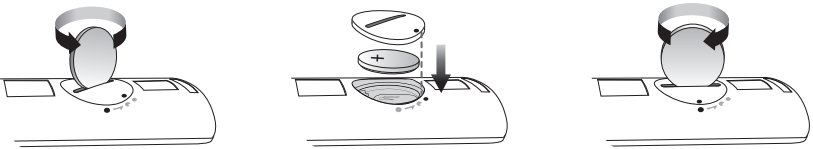

1. Use uma moeda para girar a tampa da bateria do controle remoto no sentido anti-horário para removê-la, conforme mostrado na figura acima.
2. Insira uma bateria de lítio de 3V. Mantenha o polo positivo (+) voltado para cima ao inserir a bateria. Coloque a tampa da bateria e alinhe os símbolos '●' lado a lado, conforme mostrado na figura acima.
3. Use uma moeda para girar a tampa da bateria do controle remoto no sentido horário até o fim, de modo a fixá-la de volta no lugar.

INSTALAÇÃO DO SOUNDBAR

INSTALAÇÃO DO SOUNDBAR E DA TV NO TIPO DE MONTAGEM EM PAREDE



- Este modelo corresponde à TV curva Samsung S8500/S9000 2015 - 55"/65", S9500 - 65". Consulte a página da Samsung Electronics para ver a lista detalhada dos modelos correspondentes.
- Ao instalar o Soundbar em uma TV da série JS9500, use a Cover-Distance de 1,6" que está incluída no mini conjunto de montagem de parede Samsung.
- Para instalar o Soundbar e a TV usando a montagem de parede, certifique-se de primeiro instalar o Soundbar na TV e, em seguida, instale a TV.
- Para instalar a TV na parede, consulte o manual do usuário incluído na TV que comprou.
- Este Soundbar não pode ser instalado em uma TV não compatível, ou em qualquer formato de suporte ou pedestal de TV.

Verifique os acessórios fornecidos mostrados a seguir.



Parafuso do Suporte 1 : 4 unid.



Parafuso do Suporte 2 : 10 unid.



Montagem de TV



Montagem com Fixação de Suporte

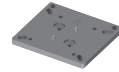

Usado para o modelo de TV S9500 de 65"

Bandeja

1. Posicione a Soundbar conforme mostrado na ilustração, garantindo que nenhum dos botões toque a superfície sobre a qual ela está se apoiando.

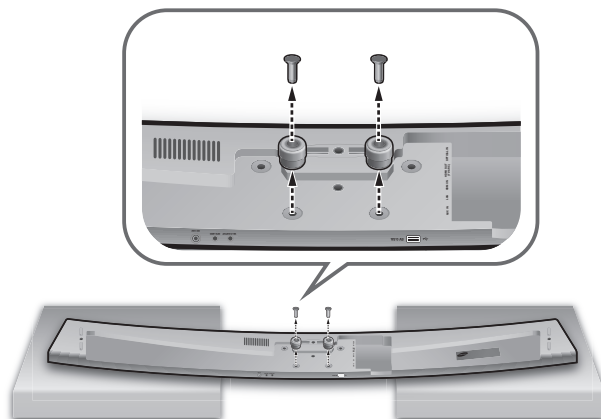

2. Remova o **Suporte de Fixação** (2 unid.) do Soundbar como mostra a ilustração.

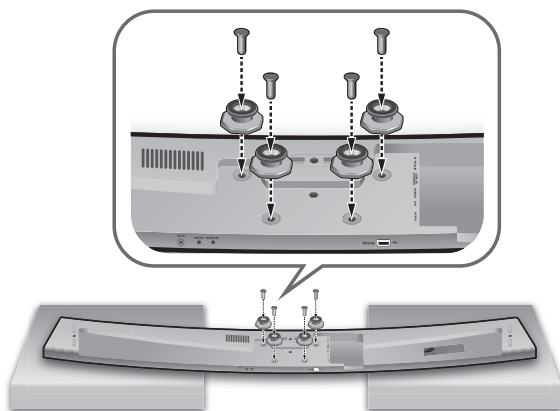

3. Aperte os quatro **Parafuso do Suporte 1** e os quatro dos **Parafuso do Suporte 2** nos quatro furos na Soundbar, conforme exibido na figura.

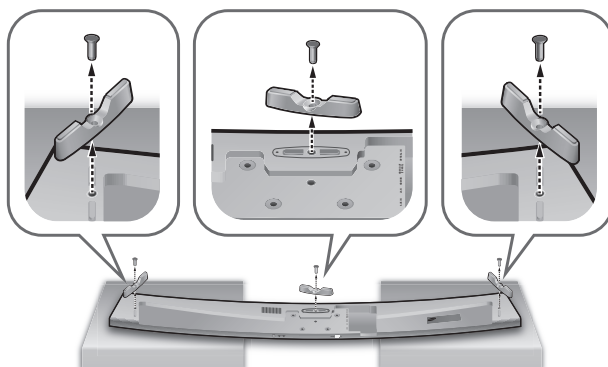

4. Se o **Pé do suporte** estiver fixado, remova-o primeiro para instalar o suporte da TV.

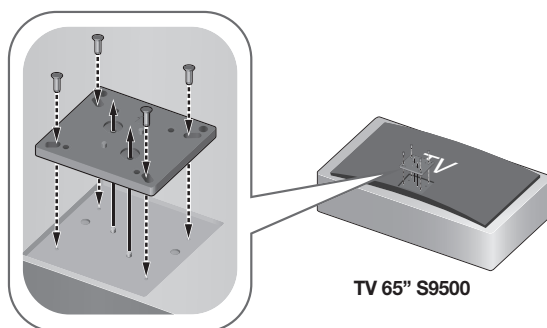

5. **(Ao montar em um modelo de TV S9500 de 65". Para outros modelos, pule esta etapa.)** Fixe a **Bandeja** na TV usando o guia da TV, prenda-a apertando o **Parafuso do Suporte 2** (4 unid.). Alinhe com cuidado o orifício centralizado da **Bandeja** na TV, não o coloque de um só lado.

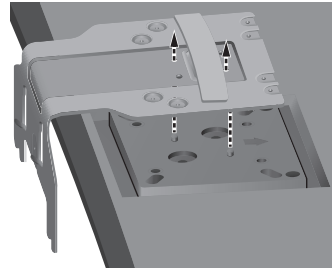
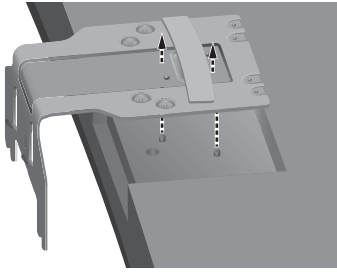

TV 65" S9500

6. Se você montar o Soundbar em uma TV Samsung compatível, use o Guia na TV para colocar o **Montagem de TV** na TV de forma segura.

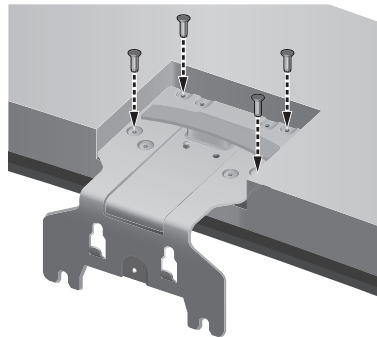

7. Prenda o **Montagem de TV** na TV usando os 4 **Parafuso do Suporte 2** restantes.
8. Depois de instalar o **Montagem de TV**, fixe a TV na parede.



Base da Soundbar

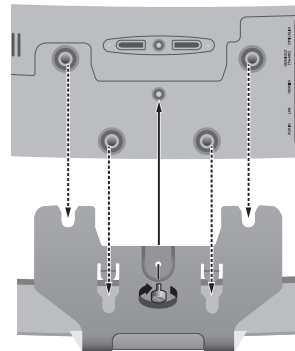

Base da TV, com o **Montagem de TV** fixado

9. Empurre o Soundbar no **Montagem de TV** até o limite máximo, como mostra a ilustração.
10. Prenda a **Montagem com Fixação de Suporte** no Soundbar para prender o Soundbar na **Montagem de TV**.

INSTALAÇÃO DO SOUNDBAR NO PEDESTAL DA TV

Você pode instalar o Soundbar no pedestal da TV se você tiver a TV correspondente ao Soundbar com este modelo.

Verifique os acessórios fornecidos mostrados a seguir.



Pé do suporte : 3 unid.

Parafuso do Suporte 2 : 3 unid.

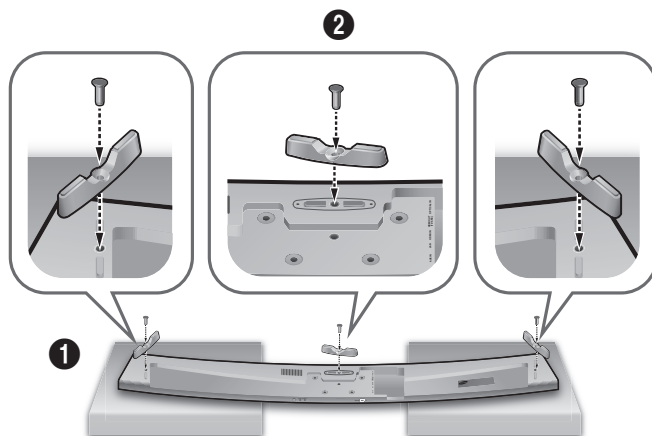

1. Posicione a Soundbar conforme mostrado na ilustração, garantindo que nenhum dos botões toque a superfície sobre a qual ela está se apoiando.
2. Prenda o **Pé do suporte** (3 unid.) e o **Parafuso do Suporte 2** (3 unid.) no Soundbar conforme mostra a ilustração.

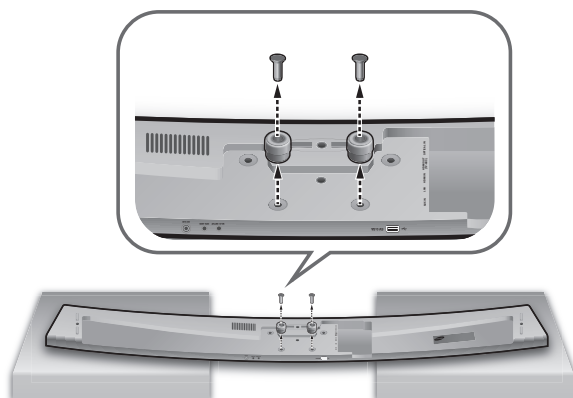

3. Remova o **Suporte de Fixação** (2 unid.) do Soundbar como mostra a ilustração.

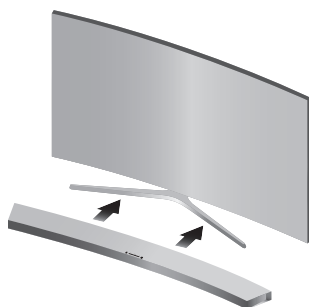

4. Alinhe o centro do Soundbar com o centro da base da TV e então, cuidadosamente, empurre-o o máximo possível, conforme mostrado na ilustração. Tenha cuidado para não desequilibrar a TV.

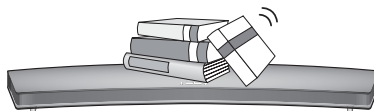

- Não coloque nada pesado sobre a unidade principal nem pise nela.

INSTALAÇÃO DO SOUNDBAR VERTICAL



1. Centralize a Soundbar na área plana na frente da TV.

MONTAGEM DO GRAMPO DE FIXAÇÃO DE FIOS DE FIOS

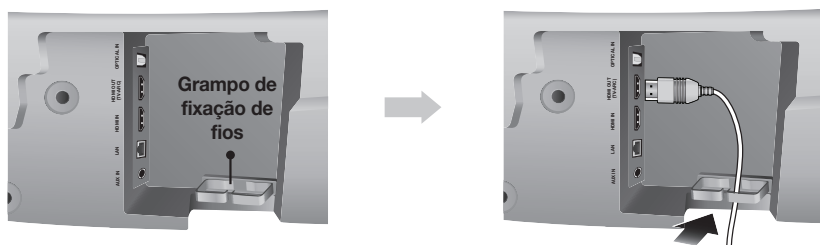

Prenda o grampo de fixação de fios à unidade, conforme mostrado, e passe o cabos por ele para mantê-los organizados.

MONTAGEM DO PÉ DA TAMPA NO SUBWOOFER

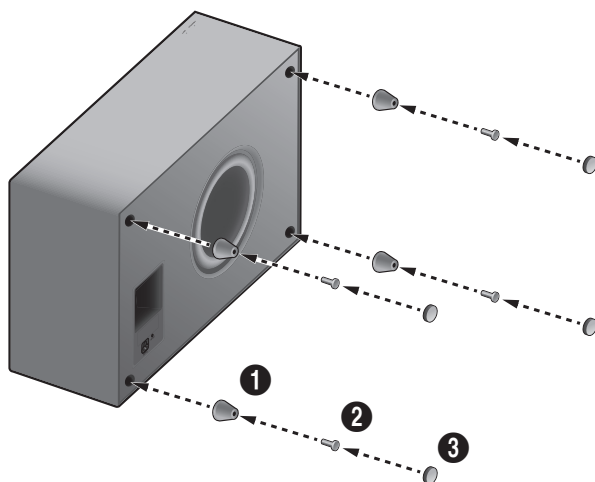

1. Coloque cada **Pé da tampa** nos 4 orifícios correspondentes, como mostra a ilustração.
2. Insira o **Parafuso-Taptite** (4 unid.) no orifício correspondente do **Pé da tampa**.
3. Bloqueie os orifícios com **Suporte de borracha** (4 unid.) para concluir.



- Não conecte o cabo de alimentação deste produto ou sua TV à tomada da parede até que todas as conexões entre os componentes sejam concluídas.
- Antes de mover ou instalar o produto, certifique-se de desligar a energia e desconectar o cabo de alimentação.

CONECTANDO O SUBWOOFER

CONECTANDO O SUBWOOFER AUTOMATICAMENTE

A unidade principal e o subwoofer devem se associar (conectar sem fio) automaticamente quando ambos forem ligados.

- Se ela estiver completamente conectada, o LED azul do subwoofer para de piscar.

CONECTANDO O SUBWOOFER MANUALMENTE

O ID de link do subwoofer é pré-definido de fábrica e a unidade principal e o subwoofer devem ser vinculados (conexão sem fio) automaticamente quando a unidade principal for ligada. Se o indicador de Link não acender quando a unidade principal e o subwoofer forem ligados, defina o ID seguindo o processo abaixo.

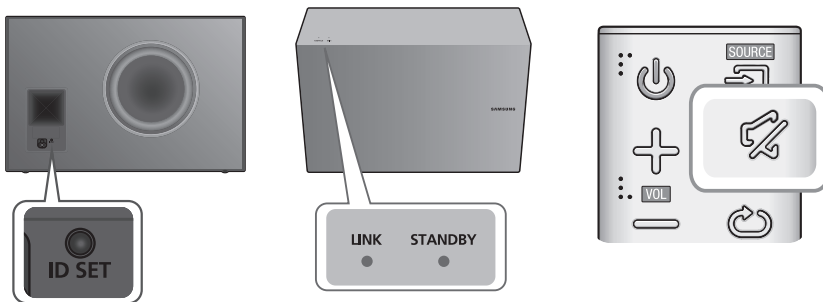

1. Conecte os cabos de alimentação da unidade principal e do subwoofer à tomada CA na parede.
2. Pressione o botão **ID SET** na parte traseira do subwoofer com um pequeno objeto pontiagudo por 5 segundos.
 - O indicador STANDBY é desligado e o indicador LINK (LED azul) pisca rapidamente.
3. Com a unidade principal desligada (modo STANDBY), mantenha a tecla  (Mudo) pressionada no controle remoto por 5 segundos.
4. A mensagem **ID SET** será exibida no visor do dispositivo do Soundbar.
5. Para finalizar a conexão, ligue a alimentação da unidade principal enquanto o LED azul do subwoofer estiver piscando.
 - A unidade principal e o subwoofer estão agora vinculados (conectados).
 - O indicador Link (LED azul) no subwoofer deve estar ligado.
 - Se o indicador Link não estiver azul sólido, o processo de conexão falhou. Desligue a unidade principal e comece novamente da Etapa 2.
 - Você pode apreciar um som melhor a partir do subwoofer sem fio, selecionando um efeito sonoro. (Consulte a página 10)

CONEXÕES



- Antes de mover ou instalar o produto, certifique-se de desligar a energia e desconectar o cabo de alimentação.
 - Se a unidade principal for desligada, o subwoofer sem fio ficará no modo standby e o LED STANDBY, no lado superior, ligará depois que o indicador Link (LED azul) piscar por 30 segundos.
 - Se você utilizar um dispositivo que opera na mesma frequência (2,4 GHz) próximo ao Soundbar, pode ocorrer interrupção de som devido à interferência.
 - A distância de transmissão do sinal sem fio entre a unidade principal e o subwoofer é de aproximadamente 10 m, mas pode variar dependendo do ambiente operacional. Se uma parede de aço-concreto ou metálica estiver entre a unidade principal e o subwoofer sem fio, o sistema pode simplesmente não operar, porque o sinal sem fio não pode penetrar no metal.
 - Se a unidade principal não estabelecer uma conexão sem fio, siga as etapas 1-5 na página anterior para redefinir a conexão entre a unidade principal e o subwoofer sem fio.
-



- A antena de recepção sem fio está embutida no subwoofer sem fio. Mantenha a unidade longe da água e da umidade.
 - Para melhor desempenho de audição, certifique-se de que a área ao redor do local do subwoofer sem fio esteja livre de quaisquer obstruções.
-

CONECTANDO A UMA TV

CONEXÕES COM A TV USANDO CABO HDMI (DIGITAL)

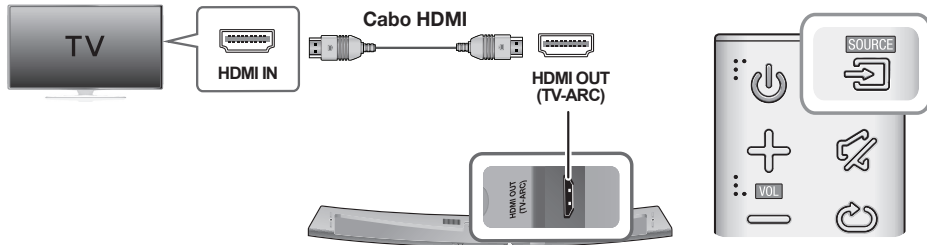



1. Conecte um cabo HDMI a partir do conector **HDMI OUT (TV-ARC)** atrás do produto ao conector HDMI IN em sua TV.
2. Pressione o botão  (Fonte) no painel superior da unidade principal ou o botão **SOURCE** do controle remoto para selecionar o modo **D.IN.**

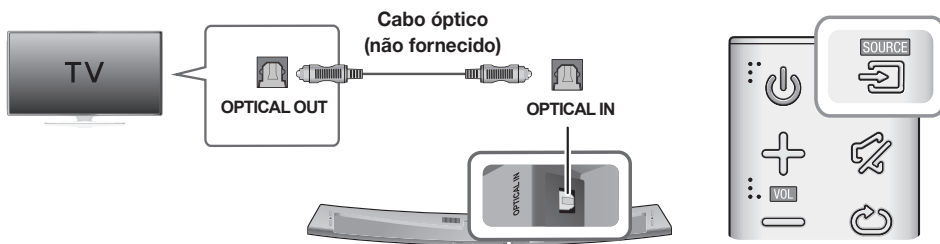

- HDMI é uma interface que permite a transmissão digital de dados de áudio e vídeo com apenas um conector.
- Se a TV oferecer porta ARC, conecte o cabo HDMI à porte HDMI IN (ARC).
- Recomenda-se utilizar um cabo HDMI sem núcleo, se possível. Se estiver utilizando um cabo HDMI com núcleo, utilize um cujo diâmetro seja inferior a 14 mm.
- O Anynet+ deve estar ligado.
- Essa função não estará disponível se o cabo HDMI não oferecer suporte a ARC.

CONEXÕES COM A TV USANDO CABO ÓPTICO (DIGITAL)



1. Conecte **OPTICAL IN** (Áudio) no Soundbar à tomada OPTICAL OUT da TV.
2. Pressione o botão  (Fonte) no painel superior da unidade principal ou o botão **SOURCE** do controle remoto para selecionar o modo **D.IN.**

► Auto Power Link

Se você conectar a unidade principal a uma TV com um cabo óptico digital, defina a função Auto Power para LIG para que o Soundbar ligue automaticamente quando você ligar a TV.

AUTO POWER LINK	Monitor
LIG	OFF - ANYNET+ / ON - POWER LINK
DESL	ON - ANYNET+ / OFF - POWER LINK

1. Conecte o Soundbar e uma TV a um cabo óptico. (não fornecido)
2. Pressione o botão  (Fonte) no painel superior da unidade principal ou o botão **SOURCE** do controle remoto para selecionar o modo **D.IN.**
3. Pressione o botão **Anynet+** no controle remoto para alternar a função Auto Power Link entre ativada e desativada.



- Dependendo do dispositivo conectado, o recurso Auto Power Link pode não funcionar.

TV SOUNDCONNECT

Você pode curtir o som da TV através do seu Soundbar conectado a uma TV Samsung que oferece suporte para a função SoundConnect.

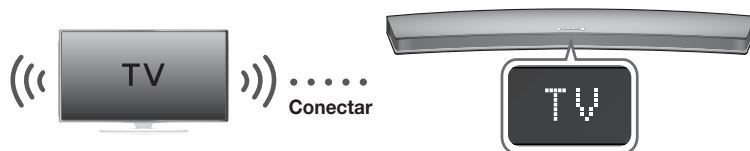

1. Ligue a TV e o Soundbar.
 - Ligue o menu da TV.
 - Acesse as Configurações do Auto-falante na guia "Som"
 - Configure o menu "Adicionar Novo Dispositivo" como "Ligado".
2. Pressione o botão  (Fonte) no painel superior da unidade principal ou o botão **SOURCE** do controle remoto para selecionar o modo **TV**.
3. Na TV, será exibida uma mensagem perguntando se deseja ativar a função TV SoundConnect.
4. Selecione **<Sim>** para finalizar a conexão entre a TV e o Soundbar utilizando o controle remoto da TV.



- Mudar o modo Soundbar da TV para qualquer outro modo, encerra automaticamente a função TV SoundConnect.
- Para conectar o Soundbar a outra TV, a conexão atual deve ser encerrada.
- Finalize a conexão com a TV atual, depois pressione o botão **▶||** do controle remoto por 5 segundos para se conectar a outra TV.



- O TV SoundConnect (SoundShare) tem suporte nas versões de TV Samsung a partir de 2012. Verifique se sua TV suporta a função TV SoundConnect (SoundShare) antes de começar. (Para obter mais informações, consulte o manual do usuário da TV.)
- Se a sua TV Samsung foi lançada antes de 2014, verifique o menu de configuração SoundShare.
- Se a distância entre a TV e o Soundbar exceder 10 m, a conexão pode ficar instável ou o áudio pode falhar. Se isso ocorrer, reposicione a TV ou o Soundbar de modo que eles estejam dentro da faixa operacional e, então, estabeleça a conexão TV SoundConnect novamente.
- O intervalo de funcionamento da TV SoundConnect:
 - Alcance recomendado de emparelhamento: até 2 m
 - Alcance recomendado de funcionamento: até 10 m
- Os botões Reproduzir/Pausar, Próximo e Ant. na Soundbar ou no controle remoto da Soundbar não controlam a TV.

CONEXÕES COM DISPOSITIVO EXTERNO

CABO HDMI

HDMI é a interface digital padrão para conexão A TVs, projetores, leitores de DVD, leitores Blu-ray, set top boxes e muito mais.

O HDMI impede degradação do sinal devido à conversão para analógico e mantém a qualidade de vídeo e áudio da fonte digital original.

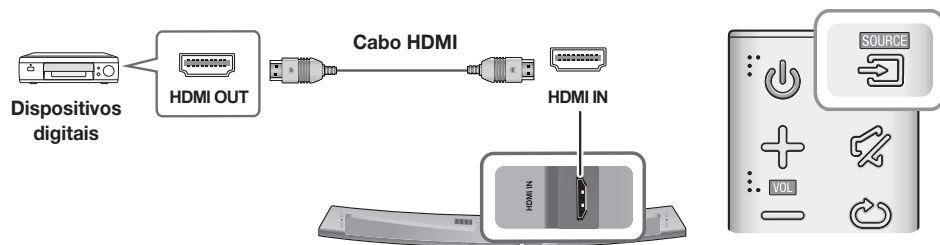

1. Conecte um cabo HDMI do conector **HDMI IN**, atrás do produto, ao conector HDMI OUT em seu dispositivo digital.
2. Pressione o botão  (Fonte) no painel superior da unidade principal ou o botão **SOURCE** do controle remoto para selecionar o modo **HDMI**.

Cabo óptico ou AUX

Esta unidade vem equipada com um conector digital óptico e um conector de áudio analógico, possibilitando duas opções de conexão a um dispositivo externo.

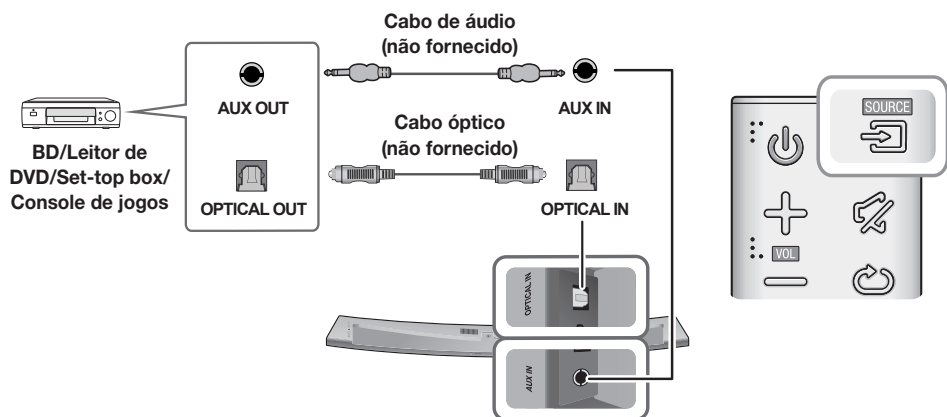

► Cabo AUX

1. Conecte a entrada **AUX IN** (Áudio) da unidade principal à saída AUDIO OUT do dispositivo de origem.
2. Pressione o botão  (Fonte) no painel superior da unidade principal ou o botão **SOURCE** do controle remoto para selecionar o modo **AUX**.

► Cabo Óptico

1. Conecte a entrada **OPTICAL IN** (Áudio) da unidade principal à saída OPTICAL OUT do dispositivo de origem.
2. Pressione o botão  (Fonte) no painel superior da unidade principal ou o botão **SOURCE** do controle remoto para selecionar o modo **D.IN**.

USB

Você pode reproduzir arquivos de música em dispositivos de armazenamento USB por meio do Soundbar.

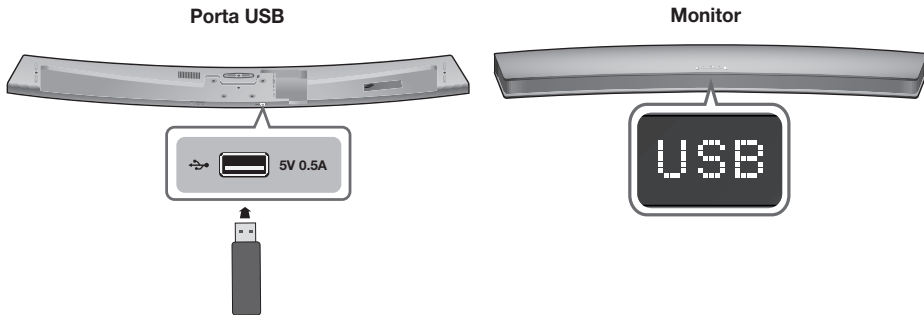

1. Conecte o dispositivo USB a uma porta USB na parte de trás do produto.
2. Pressione o botão  (Fonte) no painel superior da unidade principal ou o botão **SOURCE** do controle remoto para selecionar o modo **USB**.
3. A palavra **USB** é exibida na tela.
 - A conexão do Soundbar com o dispositivo USB está concluída.
 - O Soundbar desliga automaticamente (Auto Power Off) se nenhum dispositivo USB for conectado por mais de 15 minutos.

► Antes de conectar um dispositivo USB

Lembre-se do seguinte:

- Se o nome de um arquivo em um dispositivo USB exceder 10 caracteres, ele não será exibido no visor do Soundbar.
- Este produto pode não ser compatível com determinados tipos de mídia de armazenamento USB.
- O produto suporta sistemas de arquivos FAT16 e FAT32.
 - O sistema de arquivos NTFS não é suportado.
- Conecte um dispositivo USB diretamente a uma porta USB do produto. Caso contrário, você pode encontrar um problema de compatibilidade USB.
- Não conecte múltiplos dispositivos de armazenamento ao produto por meio do leitor de múltiplos cartões. Se fizer isso, a câmera de vídeo poderá não funcionar corretamente.

CONEXÕES

- Os protocolos PTP de câmeras digitais não são suportados.
- Não remova o dispositivo USB enquanto ele estiver transferindo arquivos.
- Arquivos de música (MP3, WMA) protegidos por DRM de sites comerciais não serão reproduzidos.
- HDDs (Unidades de HD) externas não são suportadas.
- Dispositivos de telefones celulares não são suportados.
- Lista de compatibilidade:

Extensão	Codec	Taxa de amostragem	Taxa de bits
*.mp3	MPEG 1 Layer1	32/44,1/48	32 ~ 448kbps
	MPEG 1 Layer2	32/44,1/48	32 ~ 384kbps
	MPEG 1 Layer3	32/44,1/48	32 ~ 320kbps
	MPEG 2 Layer3	16/22,05/24/32/44,1/48	8 ~ 160kbps
	MPEG 2,5 Layer3	8/11,025/12/16/22,05/24/32/44,1/48	8 ~ 160kbps
*.wma	Wave_Format_MSAudio1	-	-
	Wave_Format_MSAudio2	-	-
	WMA Professional	Sem suporte	-
*.wav	-	8 KHz ~ 192KHz	~ 8,8Mbps
*.ogg	-	8 KHz ~ 48KHz	-
*.flac	-	8 KHz ~ 192KHz	~ 5,6Mbps
*.m4a	Alac (Apple lossless Audio codec)	8 KHz ~ 192KHz	~ 1Mbps
*.aif	Audio Interchange File Format	8 KHz ~ 192KHz	~ 4,4Mbps



- Se houver muitas pastas e arquivos armazenados no dispositivo USB, a leitura pode levar algum tempo.

MODO DE ENTRADA

Pressione o botão  (Fonte) no painel superior da unidade principal ou o botão **SOURCE** do controle remoto para selecionar o modo desejado.

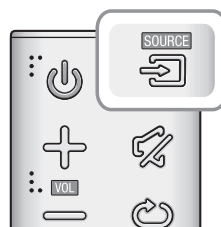

Modo de entrada	Monitor
Entrada digital óptica Entrada ARC (HDMI OUT)	D.IN
Entrada AUX	AUX
HDMI input	HDMI
Modo BLUETOOTH	BT
TV SoundConnect	TV
Modo USB	USB

A unidade desliga automaticamente nas seguintes situações.

- Modo D.IN/HDMI/BT/TV/USB/ARC
 - Se não houver sinal de áudio por 15 minutos.
- Modo AUX

Para ON ou OFF a função de Desligamento automático, pressione e mantenha pressionado o botão **▶||** por 5 segundos. **ON - AUTO POWER DOWN / OFF - AUTO POWER DOWN** será exibido na tela.

- Se o cabo AUX ficar desconectado por 15 minutos.
- Se não houver entrada de CHAVE por 8 horas, quando o cabo estiver conectado.

BLUETOOTH

Você pode conectar um dispositivo Bluetooth ao Soundbar e escutar músicas com som estéreo de alta qualidade, tudo sem fio!

PARA CONECTAR O SOUNDBAR A UM DISPOSITIVO BLUETOOTH

Verifique se o dispositivo Bluetooth suporta a função de fone estéreo compatível com Bluetooth.

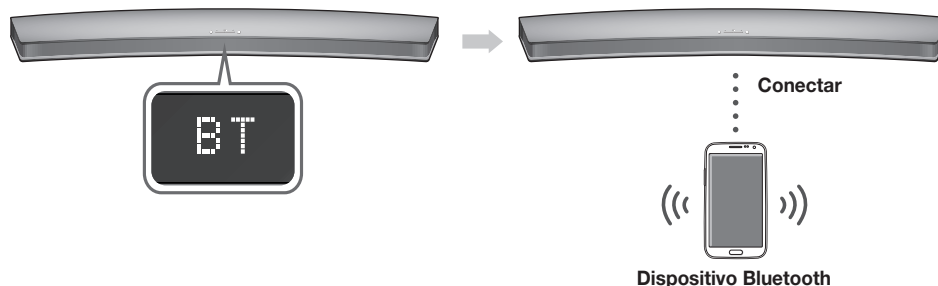

1. Pressione o botão  (Fonte) no painel superior da unidade principal ou o botão **SOURCE** do controle remoto para selecionar o modo **BT**.
 - Você verá **BT READY** no visor frontal do Soundbar.
2. Selecione o menu de Bluetooth no dispositivo Bluetooth que deseja conectar. (Consulte o manual do usuário do dispositivo Bluetooth.)
3. Selecione "**[Samsung] HW-Jxxxx**" na lista.
 - Quando o Soundbar estiver conectado ao dispositivo Bluetooth, ele exibirá **[Nome do dispositivo Bluetooth]** → **BT** no visor frontal.
 - O nome do dispositivo só poderá ser exibido em Inglês. Se o nome não estiver em inglês, então será exibido um " _ ".
 - Se não foi possível emparelhar o dispositivo Bluetooth com o Soundbar, exclua o "**[Samsung] HW-Jxxxx**" anterior encontrado pelo dispositivo Bluetooth e faça o dispositivo Bluetooth buscar pelo Soundbar novamente.
4. Reproduzir música no dispositivo conectado.
 - É possível ouvir a música tocando no dispositivo Bluetooth conectado pelo sistema do Soundbar.
 - No modo **BT**, as funções Reproduzir/Pausar/Avançar/Anterior não estão disponíveis. Contudo, estas funções estão disponíveis apenas em dispositivos Bluetooth que oferecem suporte a AVRCP.



- Se for solicitado um código PIN ao conectar um dispositivo Bluetooth, digite <0000>.
- Somente um dispositivo Bluetooth por vez pode ser emparelhado.
- A conexão Bluetooth será interrompida ao desligar o Soundbar.
- O Soundbar pode não executar a busca ou conexão de Bluetooth corretamente sob as seguintes circunstâncias:
 - Caso haja um forte campo elétrico ao redor do Soundbar.
 - Se vários dispositivos Bluetooth forem emparelhados com o Soundbar simultaneamente.
 - Se o dispositivo Bluetooth estiver desligado, mal posicionado ou em mau funcionamento.
 - Caso haja próximos dispositivos como fornos de micro-ondas, adaptadores de rede (LAN) sem fio, luzes fluorescentes e fogões a gás, que utilizam o mesmo intervalo de frequência que o dispositivo Bluetooth, podendo causar interferência elétrica.

- O Soundbar suporta dados SBC (44,1 kHz, 48 kHz).
- Conecte apenas a um dispositivo Bluetooth que ofereça suporte à função A2DP (AV).
- Não é possível se conectar o Soundbar a um dispositivo Bluetooth que ofereça suporte apenas à função HF (Hands Free).
- Assim que tiver emparelhado a Soundbar em um dispositivo Bluetooth, selecionar "[Samsung] HW-Jxxxx" na lista de dispositivos escaneados do dispositivo levará automaticamente a Soundbar para o modo **BT**.
- Disponível apenas se o Soundbar estiver na lista de dispositivos Bluetooth inteligentes emparelhados. (O dispositivo Bluetooth e o Soundbar devem ter sido emparelhados anteriormente pelo menos uma vez.)
- O Soundbar será exibido na lista de dispositivos encontrados do dispositivo Bluetooth somente quando o Soundbar estiver exibindo **BT READY**.
- No modo TV SoundConnect, o Soundbar não pode ser emparelhado com outro dispositivo Bluetooth.

PARA DESCONECTAR O DISPOSITIVO BLUETOOTH DO SOUNDBAR

Você pode desconectar o dispositivo Bluetooth do Soundbar. Para obter instruções, consulte o manual do usuário do dispositivo Bluetooth.

- O Soundbar será desconectado.
- Quando o Soundbar estiver desconectado do dispositivo Bluetooth, ele exibirá **BT DISCONNECTED** no display frontal.

PARA DESCONECTAR O SOUNDBAR DO DISPOSITIVO BLUETOOTH

Pressione o botão **SOURCE** no controle remoto, ou o botão  (Fonte) no painel superior do produto para mudar de **BT** para outro modo, ou desligar o Soundbar.

- O dispositivo Bluetooth conectado irá aguardar algum tempo por uma resposta do Soundbar antes de concluir a conexão. (O tempo de interrupção da conexão pode variar conforme o dispositivo Bluetooth)



- No modo de conexão Bluetooth, a conexão Bluetooth será interrompida se a distância entre o Soundbar e o dispositivo Bluetooth exceder 10 metros.
- O Soundbar desliga automaticamente após passar 15 minutos no estado Pronto.

► Mais sobre Bluetooth

Bluetooth é uma tecnologia que permite aos dispositivos compatíveis conectarem-se uns aos outros com facilidade utilizando uma conexão sem fio de curta distância.

- Um dispositivo Bluetooth pode causar ruídos ou funcionamento incorreto, dependendo do uso, quando:
 - Uma parte do seu corpo estiver em contato com o sistema que está recebendo/enviando dados do dispositivo Bluetooth ou do Soundbar.
 - Estiver sujeito a variação elétrica originadas por obstruções causada por uma parede, um canto ou uma divisória de escritório.
 - Estiver sujeito a interferência elétrica originada por dispositivos que operam na mesma faixa de frequência, incluindo equipamentos médicos, fogões de micro-ondas e redes (LANs) sem fio.
- Emparelhe o Soundbar com o dispositivo Bluetooth com eles próximos um ao outro.
- Quanto maior for a distância entre o Soundbar e o dispositivo Bluetooth, menor será a qualidade da conexão estabelecida. Se a distância exceder o intervalo de funcionamento do Bluetooth, a conexão será interrompida.
- Em áreas de baixa sensibilidade de recepção a conexão Bluetooth pode não funcionar corretamente.
- A conexão Bluetooth funciona apenas quando os dispositivos estão próximos. A conexão será interrompida automaticamente se a distância exceder este intervalo. Até mesmo dentro deste intervalo, a qualidade do som pode ser prejudicada por obstáculos, tais como paredes ou portas.

COMO USAR A FUNÇÃO DE NETWORK STANDBY ON

A função de rede Standby On ficará disponível se a conexão sem fio for feita adequadamente entre o dispositivo móvel e a Soundbar. Essa função ligará a Soundbar automaticamente quando um dispositivo móvel tentar se conectar à Soundbar via Bluetooth ou Wi-Fi. Se a Soundbar for ligada por meio da conexão Bluetooth, seu modo de entrada será definido como **BT** automaticamente. Ligar a Soundbar via Wi-Fi está disponível apenas pelo uso do App. Para obter mais informações, consulte o manual na Web.

1. Conecte o dispositivo móvel à Soundbar.
2. Ative a função de rede Standby On pressionando o botão **▶▶** no controle remoto da Soundbar por mais de 5 segundos. Você pode desligar a função pressionando o botão **▶▶** novamente por mais de 5 segundos.



- Disponível apenas se a Soundbar estiver na lista de dispositivos inteligentes emparelhados. (O dispositivo móvel e a Soundbar devem ter sido emparelhados anteriormente pelo menos uma vez.)
- A Soundbar será exibida na lista de dispositivos encontrados pelo dispositivo móvel somente quando a Soundbar estiver exibindo [BT READY] ou [WiFi READY].
- No modo TV SoundConnect, a Soundbar não pode ser emparelhada com outro dispositivo móvel.
- Se a função de rede Standby On não funcionar
 - A função de rede Standby On será definida como Off.
- A conexão Wi-Fi com a Soundbar será interrompida se o cabo de alimentação for desconectado ou se a energia for cortada. Ligue a Soundbar e reconecte.

COMO USAR O MULTIROOM LINK

Quando a Soundbar estiver conectada ao um dispositivo móvel com Multiroom App, você poderá conectar diversos dispositivos Samsung Multiroom juntos sem fio.

ANTES DE COMEÇAR

► Fundamentos da comunicação

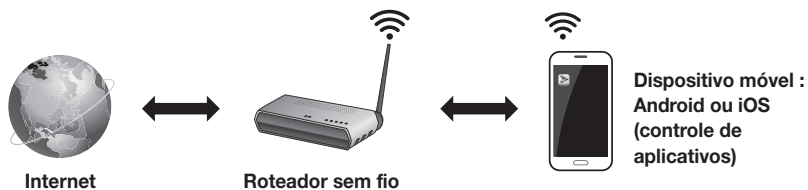

1. Requisitos: Roteador sem fio, dispositivo móvel
2. O roteador sem fio deve estar conectado à internet.
3. O dispositivo móvel deve estar conectado ao roteador através de uma conexão Wi-Fi.

INSTALANDO O APLICATIVO SAMSUNG MULTIROOM

Para utilizar a Soundbar, você deve baixar e depois instalar o aplicativo Samsung Multiroom, acessando-o através da App Store ou do Google Play. Com o aplicativo Samsung Multiroom instalado, você pode reproduzir músicas armazenadas em seu dispositivo móvel, de dispositivos conectados, de outros provedores de conteúdo e de estações de rádio da Internet.

► Android ou iOS

Baixe o aplicativo Samsung Multiroom pelo Google Play ou pela App Store de seu dispositivo móvel.

* Pesquisa de mercado : Samsung Multiroom



ou



► Como acessar o aplicativo Samsung Multiroom

Para acessar o aplicativo Samsung Multiroom, pressione o ícone do aplicativo Multiroom em seu dispositivo móvel.

CONECTANDO O SOUNDBAR À SUA REDE

No dispositivo inteligente, selecione o aplicativo Samsung Multiroom.

Siga as instruções na tela do dispositivo inteligente.



- Para obter mais informações, consulte o manual na Web.
 - Manual na Web : www.Samsung.com → Support → Busca por nome de produto → Download do arquivo PDF HW-J7500.
- Quando estiver conectado a uma rede cabeada, tente usar o cabo CAT 7 para fazer a conexão.

ATUALIZAÇÃO DO SOFTWARE

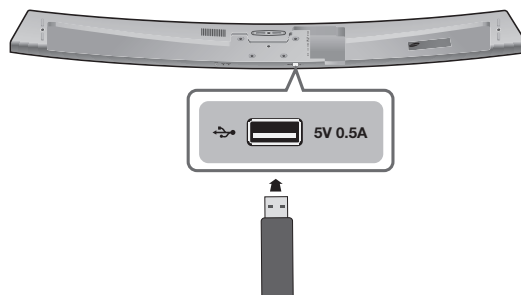

COMO ATUALIZAR COM USB

A Samsung pode oferecer atualizações para o firmware do sistema da Soundbar no futuro.

Caso uma atualização seja oferecida, você pode atualizar o firmware conectando uma unidade USB que contenha a atualização do firmware armazenada à porta USB do seu Soundbar.

Observe que se houver múltiplos arquivos de atualização, você deve carregá-los individualmente na unidade USB e utilizá-los um de cada vez para atualização do firmware.

Visite o site Samsung.com ou entre em contato com a central de atendimento da Samsung para obter mais informações sobre o download de arquivos de atualização.

1. Desligue a Soundbar, conecte o dispositivo de armazenamento USB contendo o firmware de atualização na porta USB da Soundbar.
2. Desconecte o cabo de alimentação, reconecte-o e ligue.
3. Ligue a Soundbar. Será exibida a palavra **UPDATE** no visor e a atualização começará em 3 minutos.
 - Na conclusão da atualização, a Soundbar será desligada e ligada automaticamente.

► Se não for exibida a palavra UPDATE

1. Desligue a Soundbar, conecte o dispositivo de armazenamento USB contendo os arquivos de atualização à porta USB da Soundbar.
2. Desconecte o cabo de alimentação, reconecte-o e ligue.



- Insira um dispositivo USB contendo a atualização do firmware na porta USB da unidade principal.
- A atualização do firmware pode não funcionar adequadamente se arquivos de áudio suportados pelo Soundbar estiverem armazenados no dispositivo USB.
- Não desconecte a alimentação ou remova o dispositivo USB enquanto as atualizações estiverem sendo aplicadas. A unidade principal desligará automaticamente após a conclusão da atualização do firmware.

- Após a atualização, todas as configurações serão restauradas aos padrões de fábrica. Recomendamos que você anote as suas configurações para que possa redefini-las facilmente após a atualização. Observe que atualizar o firmware reinicializará a conexão com o subwoofer também. Se a conexão com o subwoofer não for restabelecida automaticamente após a atualização, consulte a página 17. Se o firmware não atualizar, recomendamos que você formate o dispositivo USB em FAT16 e tente novamente.
- Não formate o dispositivo USB no formato NTFS. O SoundSbar não suporta o sistema de arquivo NTFS.
- Dependendo do fabricante, dispositivos USB podem não ser suportados.

ATUALIZAÇÃO AUTOMÁTICA



Mesmo quando a Soundbar estiver desligada, ela verificará automaticamente a versão de software mais recente e continuará a atualização se estiver conectada à Internet.



- A Soundbar está configurada como atualização automática por padrão.
 - Para usar a função de atualização automática, a Soundbar deve estar conectada à Internet.
 - A conexão Wi-Fi com a Soundbar será interrompida se o cabo de alimentação for desconectado ou se a energia for cortada. Ligue a Soundbar e reconecte.
-

SOLUCIONANDO PROBLEMAS

Antes de solicitar manutenção, verifique o seguinte.

A unidade não liga.	
• O cabo de alimentação está conectado à tomada?	→ Conecte o plugue de alimentação à tomada.
Uma função não é aplicada quando o botão é pressionado.	
• Há eletricidade estática no ar?	→ Desconecte o plugue de alimentação e volte a conectá-lo.
O som não é reproduzido.	
• A função Silencioso está ligada?	→ Pressione o botão  (Mudo) para cancelar a função.
• O volume está configurado ao mínimo?	→ Ajuste o volume.
O controle remoto não funciona.	
• As pilhas estão fracas?	→ Troque por pilhas novas.
• A distância entre o controle remoto e a unidade principal é muito grande?	→ Aproxime o controle da unidade.
O TV SoundConnect (emparelhamento de TV) falhou.	
• A sua TV tem suporte para TV SoundConnect?	→ O TV SoundConnect tem suporte nas versões de TV Samsung a partir de 2012. Verifique se sua TV tem suporte para TV SoundConnect.
• Sua TV possui a versão mais recente do firmware?	→ Atualize sua TV com o firmware mais recente.
• Ocorreu um erro ao conectar?	→ Contate o call center da Samsung.
• Redefina o MODO TV e conecte novamente.	→ Pressione e mantenha pressionado o botão  por 5 segundos para redefinir a conexão com o TV SoundConnect.
O led LED pisca e o subwoofer não produz som.	
• Seu subwoofer pode não estar conectado ao corpo principal do produto.	→ Tente conectar o subwoofer novamente. (Consulte a página 17)
O subwoofer produz um zumbido e vibra muito forte.	
• Tente ajustar a vibração do subwoofer.	→ Pressione o botão WOOFER no controle remoto para ajustar o valor (entre -12, -6 a +6).

ESPECIFICAÇÕES

Nome do modelo	HW-J7500			
GERAL	USB	5V / 0,5A		
	Peso	Unidade principal	4 kg	
		Subwoofer (PS-WJ7500)	7,8 kg	
	Dimensões (L x A x P)	Unidade principal	1230 x 47,5 x 170 mm	
		Subwoofer (PS-WJ7500)	500 x 332 x 161 mm	
	Faixa de temperatura de operação	+5 °C ~ +35 °C		
Faixa de umidade de operação	de 10 a 75 %			
AMPLIFICADOR	Potência de saída nominal	Unidade principal	20W/CH x 8, 8 Û, THD=10%, 1KHz	
		Subwoofer (PS-WJ7500)	160W, 3 Û, THD=10%, 100Hz	
	Relação de S/R (entrada analógica)	65 dB		
	Separação (1 kHz)	65 dB		

* A relação de S/R, distorção, separação e sensibilidade de uso são baseadas em medição usando as diretrizes da AES (Audio Engineering Society).

* Especificação nominal

- A Samsung Electronics Co., Ltd reserva-se o direito, sem aviso prévio, de fazer alterações nas especificações.
- O peso e as dimensões são aproximados.
- Para a fonte de alimentação e consumo de energia, consulte o rótulo anexado ao produto.

※ **Aviso de licença do Open Source**

- Para enviar dúvidas e solicitações relacionadas a códigos abertos, entre em contato com a Samsung pelo e-mail (oss.request@samsung.com).

※  **Spotify Licença**

- O software Spotify está sujeito a licenças de terceiros encontradas aqui. www.spotify.com/connect/third-party-licenses.
- Para obter mais informações sobre o Spotify Connect, visite www.spotify.com/connect

I. ABRANGÊNCIA E PRAZO DE GARANTIA

A SAMSUNG ELETRÔNICA DA AMAZÔNIA LTDA. (SAMSUNG) garante o produto acima identificado contra defeitos de material e mão-de-obra, em condições normais de uso e manutenção, pelo prazo de 3 (três) meses (garantia legal), mais 9 (nove) meses de garantia adicional, num total de 1 (um) ano, contado a partir da data de aquisição identificada pela Nota Fiscal de venda ao Consumidor Final do produto.

A SAMSUNG, sem nenhum custo para o usuário, reparará o produto desde que este seja enviado a uma assistência técnica SAMSUNG, com os custos de transporte sob responsabilidade do usuário, de acordo com os termos desta garantia, acompanhado da respectiva nota fiscal emitida no Brasil. O reparo, a critério da SAMSUNG, poderá incluir a substituição de peças ou placas, por novas ou recondiçionadas equivalentes. Este produto e as peças substituídas serão garantidas pelo restante do prazo original. Todas as peças substituídas se tornarão propriedade da SAMSUNG.

II. CONDIÇÕES DE GARANTIA

A SAMSUNG não assume qualquer obrigação ou responsabilidade por acréscimos ou modificações desta garantia, salvo se efetuadas por escrito em caráter oficial. Exceto se houver contrato escrito separado entre a SAMSUNG e o usuário, a garantia não cobre a instalação do equipamento nem como danos decorrentes da instalação inadequada.

III. ITENS EXCLUÍDOS DESTA GARANTIA

A garantia não cobre: (a) Defeitos ou danos resultantes do uso anormal do produto pelo cliente, como superfícies plásticas e outras peças expostas externamente arranhadas, trincadas ou quebradas, limpeza em desacordo com o Manual de Instruções, bem como derramamento de alimentos ou líquidos de qualquer natureza; (b) Defeitos ou danos decorrentes de testes, instalação, alteração, modificação de qualquer espécie em nossos produtos, bem como o reparo realizado por outras oficinas que não sejam Autorizadas SAMSUNG para este produto; (c) Quebra ou danos que não foram constatados no ato da aquisição (gabinete, cabos, etc.) ; (d) Produtos que tenham tido o número de série removido, adulterado ou tornado ilegível; (e) Defeitos e danos decorrentes da utilização de componentes não compatíveis com o produto SAMSUNG (gabinete, cabos, placas, peças em geral, etc.); (f) Defeitos e danos causados por agentes naturais (enchente, maresia, descarga elétrica e outros) ou exposição excessiva ao calor; (g) Defeitos e danos causados pelo uso de software e(ou) hardware não compatíveis com as especificações dos produtos SAMSUNG. (h) Desempenho insatisfatório do produto devido a instalação ou rede elétrica local inadequado e cabo de sinal. (i) Peças que se desgastam naturalmente com o uso regular, tais como cabos, lâmpadas de mostrador, etc.

IV. CONSIDERAÇÕES GERAIS

Esta garantia substitui todas as outras garantias expressas ou tácitas, incluindo sem limitação, garantias tácitas de comercialização e adequação a um fim específico. Em hipótese alguma a SAMSUNG será responsável por indenização superior ao preço da compra do produto, por qualquer perda de uso, perda de tempo, inconveniência, prejuízo comercial, perda de lucros ou economias, por outros danos diretos ou indiretos, decorrentes do uso ou impossibilidade de uso do produto. Esta Garantia fica automaticamente cancelada na ocorrência de qualquer uma das hipóteses do item III.

" Este produto está adequado para o uso no ano 2000 e subsequentes "

Sistema de Áudio Samsung

Nº série

Modelo

DADOS DO COMPRADOR

Nome:

Endereço:

Cidade: Estado:

CEP: Telefone:

ESPAÇO A SER PREENCHIDO PELO REVENDEDOR

Revendedor:

Nº da Nota Fiscal: Data de Compra:

Cidade: Estado:

Carimbo do Revendedor:



SAC

CAPITAIS BRASILEIRAS E REGIÕES METROPOLITANAS

4004-0000

DEMAIS LOCALIDADES

0800-124-421

SUA LINHA DIRETA COM A SAMSUNG

www.samsung.com.br

IMPORTANTE: A garantia somente será válida se este Certificado de Garantia for completamente preenchido no ato da compra pelo revendedor e apresentado junto com a Nota Fiscal original de venda deste produto



REDE DE SERVIÇOS AUTORIZADOS - ÁUDIO/VÍDEO → TV

www.samsung.com.br • Capitais Brasileiras e Regiões Metropolitanas: 4004-0000 • Demais Localidades: 0800-124-421

REC-ARIBRANCO
AV. BRABLI, 303 - SAAL 7 - CENTRO
60000-100 Fone: (86) 3226-6205
6209897 aribranco@hotmail.com

NOVA ELETRÔNICA
TRAV. JULIO CEBALAR, 104 - CENRAMA
69000-200 Fone: (68) 3224-9134
3449620

REC-MACIHO
ASSISTÊNCIA TÉCNICA AUTORIZADA
AV. AMBROZIO JUNIOR, 702 - FÁBRIAS
57050-480 Fone: (82) 3241-5695

1378012 telecentrosam.com.br

REC-SERVICES CENTER
AV. JOAO DAVINO, 321 - LJ 122 E 123 - JATIACA
57050-500 Fone: (82) 3318-1459
6235854 marcelreinter.com.br

REC-MACALVES
CORNÉLII
AV. DALMILA BATISTA, 143 - CHAPADA
69000-010 Fone: (66) 3236-7645
3247242 emarcenore@hotmail.com

MAMA ASSISTÊNCIA
AV. JOAQUIM MARIANO, 2379 - CENTRO
69000-031 Fone: (66) 3622-8907
3387001 mamaassistencia@terra.com.br

REC-MACAPA
CELL SHOP
AV. PROF. CORA DE CARVALHO, 2118 - CENTRO
69000-040 Fone: (66) 3224-2228
4179591 referenciamacapa.com.br

SUPOORTE INFORMÁTICA
AV. FELICIANO COELHO, 326 - TREM
68901-026 Fone: (68) 3223-1529
6253949 thomassalves@net.com.br

REC-TEREQUINIA
ELETRÔNICA
R. CONSUEIRO FRANCO, 349 - CENTRO
68000-000 Fone: (75) 3242-3079
1378040 fernandosa_30a@hotmail.com

REC-RIBRARIAS
TELECOM SERVICE
R. ABILIO FARIAS, 56 - CENTRO
47400-000 Fone: (77) 3998-4506
3408047 herivelto_hsb@gmail.com

REC-ROCHA
R. FOLK ROCHA, 244 - SÔNORA RICHINA
47800-200 Fone: (77) 3611-1897
4200916 rochaeletronica@gmail.com

REC-AMACARI
REGIÃO ELETRÔNICA
R. DA DAMAZENA, 29 - ED. METROPOL CENTER
42000-130 Fone: (71) 3621-2261
3465759 regiaoetronica3a@hotmail.com

REC-RUA SANTANA
ELETRÔNICA BRASILEIRA
R. CRISTÓVÃO BARRETO, 96 - CENTRO
44001-686 Fone: (75) 3223-2164
2441446 farias@cep.org.br

REC-ILHEIROS
ELETRÔNICA VIDEOMANIA
R. CARLOS LUIZ, CENTRO
44002-788 Fone: (75) 3221-5300
3441856 videomania@videomania.com.br

REC-ILHEIROS
CENTRO ASSISTÊNCIA TÉCNICA EM CELULARES
PÇA. JOSÉ MARCELINO, 39 - CENTRO
44003-010 Fone: (75) 3833-9000
1732986 cotofel@uol.com.br

REC-IBICÉ
ELETRÔNICA CAMARÁ
AV. PROF. JOSÉ LOPES, 365 - CENTRO
44900-000 Fone: (74) 3641-0002
6072995 elcompos@telecomcamaras.com.br

REC-ITUPUNA
PROTEÇÃO
R. GERONIMO SOARES, 89 - CENTRO
45000-450 Fone: (73) 3226-3208
3475084 proton.pereira@hotmail.com

REC-JUAZEIRO
APOLLO SOM
R. DOS INGLESES, 24 - ALAGADICO
49004-010 Fone: (74) 3614-4554
1460940 apollo.com.br

REC-ITAPERIJA
NR ELETRÔNICA
R. DR. GERVINIO SOUZA FARIAS 1397 - GALDÁO 13
47000-000 Fone: (73) 3289-3999
3297882 eltronca.oferta@terra.com.br

REC-ITAPERIJA
ELETRÔNICA PÓDIUM
PÇA. BRAUNLO GOMES, 28 - CENTRO
48002-020 Fone: (73) 3281-1349
3466048 podium.com.br

REC-ITAPERIJA
ELETRÔNICA DOCHAS
R. KENAN MARINHO ANDRADE, 212 - CAMPINHO
45100-010 Fone: (73) 3288-3548
3479000 neposia-nova@terra.com.br

REC-ITAPERIJA
ELETRÔNICA TV VIDEO
R. PROF. RONALDO ALMEIDA, 02 - ED. LAURA
49000-030 Fone: (73) 3276-0417
1373736 wslam@net.com.br

REC-ITAPERIJA
EXCLUSIVA SAMSUNG
AV. TANCREDO NEVES, 241
41000-011 Fone: (71) 2118-0208
3278556 samsungitaperi@gmail.com

REC-ITAPERIJA
REC-SANTO ANTONIO DE JESUS
HÍTECH ELETRÔNICA
R. MOISÉS FRANCISCO DA SILVA, 116 - TO ANDAR
44071-075 Fone: (74) 3631-4470
3441859 hitech@hitech.com.br

REC-ITAPERIJA
VIDEOS TELETRONICA
R. ELLIOTT CHENY, R. A. B. BELLA VISTA
45907-002 Fone: (73) 3283-4068
3475106 agps_videos@yahoo.com.br

REC-ITAPERIJA
TELEFÔNICO
R. SETE DE SETEMBRO, 185 - CENTRO
45000-440 Fone: (71) 3421-1436
3406820 telecentrosam@net.com.br

VIDEO VOX ELETRÔNICA LTDA
AV. LUIZ DE BRAS, 0961
45051-205 Fone: (77) 3422-1917
3432218 videovox.com.br

REC-FORTALEZA
CENTRO TECNICO DURO
R. RIBERTO MACIEL, 1264 - ALDEGITA
60150-000 Fone: (85) 3231-9615
1767848 centrotecnico@terra.com.br

REC-FORTALEZA
EXCLUSIVA SAMSUNG
AV. SANTOS DUMONT, 3301 - ALDEGITA
60150-000 Fone: (85) 3231-2815
6015093 fortalezasamsung.com.br

REC-ITAUVA
ELETRÔNICA TAVARES
R. FLORENO FERREIROS, 571 - CENTRO
63500-000 Fone: (88) 3581-0512
3439764 eletronicatv@gmail.com

REC-ITAPERIJA
ELETRÔNICA GELSON
R. RAMONINO TEÓFILO DE CASTRO, 230
62000-000 Fone: (88) 3531-0326
3482211 gelsonitaperi@gmail.com

REC-JUAZEIRO DO NORTE
ELETRÔNICA GELSON
R. SÃO FRANCISCO, 1417 - SÃO MIGUEL
68100-000 Fone: (88) 3587-3900
6259940 gelsonitaperi.com.br

REC-MARACANA
SOS ELETRÔNICA
AV. SENADOR CARLOS FERREIRAS, 760
61500-310 Fone: (88) 3371-2507
6257662 soseltronica@ig.com.br

REC-BRASÍLIA
EXCLUSIVA SAMSUNG
SHOGUN CLUB 709, BLOCO G LOP 63
72120-207 Fone: (61) 3963-7272
1783835 brasilia@samsung.com.br

REC-CAMPINA DO PAPAVERIM
ELETRÔNICA PANAMA
R. LAURO VIANA, 15 - GILBERTO MACHADO
63500-000 Fone: (82) 3322-2131
1738013 thomaz@hitech.com.br

REC-COATIM
PORTUOL ELETRÔNICA
R. MICHEL DALLA, 101 - CENTRO
20900-100 Fone: (77) 3721-0825
6063181 portuol@net.com.br

REC-OLINDIA
ELETRÔNICA PANAMA
ROD. JONES DOS SANTOS NEVES, 344
29014-002 Fone: (77) 3734-4330
1738102 panama@vivo.com.br

REC-LINHARES
ROCHA ELETRÔNICA
R. RUBENBASSA, 008 - CENTRO
29000-072 Fone: (77) 3371-0148
3443564 otisique_ato@vivo.com.br

REC-SARRÁ
ELETRÔNICA BELLAIDA
AV. ARDO SÁD, 320 - QD 31 - L101
29175-200 Fone: (77) 3243-2090
4202871 ardo@vivo.com.br

REC-VILA VELHA
ELETRÔNICA LUCHI
AV. FRANCISCO DARIAS, 911 - CENTRO
29100-200 Fone: (77) 3229-2144
3428719 luchi@net.com.br

SHARQOR ELETRÔNICA
AV. JOAQUIM MATEIRO 155
29050-087 Fone: (77) 2114-3635
1732651 sharqor@telecomtel.com.br

REC-VITORIA
OFICINA DO CELULAR
AV. LEITÃO DA SILVA, 753 - L11 - SUÁ
29655-110 Fone: (77) 3325-9441
29655-110 fone: (77) 3325-9441
1732817 off_@vitoria@hotmail.com

SHARQOR ELETRÔNICA
AV. MARCEVAL MASSE DE MORAES, 2673
29050-087 Fone: (77) 2227-6272
3436496 sharqor@uol.com.br

REC-VAZARIAS
VIA DIGITAL
R. ANIBERTO DE OLIVEIRA PINTO, 315
75000-060 Fone: (82) 3331-7588
1738116 via.digit@ig.com.br

REC-VALPARAÍSO
VIA DO GULIAR
R. 85, 855 - QD F 1 - L79 - SETOR SUL
74600-000 Fone: (82) 3212-1222
6267676 ramon@vivo.com.br

RAMBERIA ASSISTÊNCIA BRASILEIRA
AV. INDEPENDÊNCIA, 5644
74600-000 Fone: (81) 3251-6000
1737938 ramberia@ig.com.br

SEVU SUL
AV. TÍS. QD. 071 - 1756 - NOVA BURCA
74280-230 Fone: (62) 3285-7720
3295922 sevusul@net.com.br

REC-VAZARIAS
ELETRÔNICA MARISTA
R. SANTÍSSIMO SACRAMENTO, 381 - CENTRO
72000-000 Fone: (81) 3620-1948
6258440 eletronicamarista@hotmail.com

REC-VAZARIAS
SOLIMAR DA SILVA FERREIRO
R. VALDO FERREIRO DA SILVA, 1145
75902-520 Fone: (84) 3621-1254
3468716 solimarda@terra.com.br

REC-VAMPORAÍRA
ANALÓGICA SERVICE
R. CARLOS TÁZ - JARDIM
62501-617 Fone: (81) 3523-2906
6272555 analogicaservice@vivo.com.br

REC-VIA JOSÉ DE RIBAMAR
OASIS ELETRÔNICA
ESTR. DE RIBAMAR, 201 - MIRTITUA
65700-000 Fone: (88) 3224-8782
3451975 oasiseletronica@gmail.com

REC-VALPARAÍSO
VIA DO GULIAR
AV. CASTELO BRANCO, 487 - LOITE 08
63010-001 Fone: (80) 3227-9360
3428714 magalvaes.ash@gmail.com

NETO CONSUMIDOR E SERVIÇOS ELETRÔNICOS
R. SÃO PANTALEÃO, 923 - CENTRO
63010-940 Fone: (80) 3325-2978
6301094 neto.com.br

REC-VALPARAÍSO
VIDEO BOM LIDA
R. MARCONIO BANHO, 103 - CENTRO
38440-128 Fone: (34) 3241-8026
3471390 videobomlida@gmail.com

REC-VALPARAÍSO
EXCLUSIVA SAMSUNG
R. JUIZ DE FORA, 1354 - SANTO AGOSTINHO
30180-001 Fone: (31) 3320-1400
6264720 samsung@valparaiso.com.br

REC-VALPARAÍSO
TEG LINA
AV. GOVERNADOR VALADARES, 791 - CENTRO
32010-010 Fone: (31) 3532-1704
6240240 teglina@telecomtel.com.br

REC-VITORIA
AUDIO CLINICA
R. MAR MARIANO GROSSO, 755 - CENTRO
36500-027 Fone: (31) 3222-3313
1660526 audioclinica@net.com.br

REC-GOVERNADOR VALADARES
REC-SETEMBRO
R. SETE DE SETEMBRO, 2464 - CENTRO
35100-120 Fone: (33) 3271-6181
6087257 mra@viva.com.br

REC-VITORIA
REC-VALE DO REI
R. PEDRAS PRECIOSAS, 870 - IGUAÇU
61200-100 Fone: (81) 3684-9837
3408919 valeorei.com.br

REC-VITORIA
ELETRÔNICA CONSÉTTE
R. DOMINGOS DE ALMEIDA, 219A - PARÁ
39000-048 Fone: (31) 3631-6218
3408940 eletronicaconsette@gmail.com

REC-VILA VELHA
REC-VILA VELHA
R. BARBOSA LIMA, 189 - CENTRO
36100-000 Fone: (32) 3215-2488
3441477 telecentrosam@terra.com.br

REC-MONTES CLAROS
PHOTON NR DIGITAL
R. JUSTINO GAMA, 48 - L1 - CENTRO
39400-010 Fone: (31) 3231-3906
3444837 photon@telecomtel.com.br

VIDEOCENTRO
R. BOCAVANTO - L1 - CENTRO
39400-000 Fone: (31) 3221-2109
1738149 videocentrosam@gmail.com

REC-PASSOS
ELETRÔNICA BASSOSO
AV. CITO KNAUER, 1066 - SANTA LUZIA
37904-028 Fone: (35) 3521-6819
4205793 eltroncabassoso@gmail.com

REC-PASSOS
ELETRÔNICA UNIVERSIDÁ
R. ASSIS FIGUEIREDO, 1982 - L J - CENTRO
37710-000 Fone: (35) 3272-4618
3439755 eletronicaversidada@yahoo.com.br

REC-PASSOS
ELETRÔNICA POLISALVADOR
AV. TRAISENTES 215 - SANTA LUZIA
37950-000 Fone: (35) 3423-9082
3443978 polisalvador@gmail.com

TELECENTRO ELETRÔNICA
PÇ. JOÃO PINHEIRO, 246 - CENTRO
38450-000 Fone: (35) 3423-5663
3489899 telecentropolisalvador@gmail.com

REC-SÃO VICENTE
REC-SÃO VICENTE
AV. JOÃO XIM, 332 - BOA VISTA
36700-557 Fone: (31) 3771-3307
3499035 telecentrosam@terra.com.br

REC-SÃO VICENTE
REC-SÃO VICENTE
AV. ERNESTO GEISEL, 549 - CARBUENA
76000-000 Fone: (43) 3833-2629
1660559 celcoms@terra.com.br

REC-SÃO VICENTE
REC-UBERLÂNDIA
LIMITE TELEFÔNICO
R. VITA, JOSÉ CARVALHO, 201 - LIDICE
38900-075 Fone: (34) 3294-2828
6252600 telecentrosam@terra.com.br

REC-SÃO VICENTE
REC-VARGINHA
TELECENTRO ELETRÔNICA
R. MILTON GODFRI, 135 - CENTRO
37904-120 Fone: (32) 3222-5989
3468336 telecentrosam@varginha.com.br

REC-SÃO VICENTE
REC-CAMPINA GRANDE
ELETRÔNICA COLÍSSO
AV. GUILHERME FERREIRA, 1050 - SÃO BENEDITO
20120-200 Fone: (41) 3333-2629
1660559 celcoms@terra.com.br

REC-SÃO VICENTE
REC-UBERLÂNDIA
LIMITE TELEFÔNICO
R. VITA, JOSÉ CARVALHO, 201 - LIDICE
38900-075 Fone: (34) 3294-2828
6252600 telecentrosam@terra.com.br

REC-SÃO VICENTE
REC-VARGINHA
TELECENTRO ELETRÔNICA
R. MILTON GODFRI, 135 - CENTRO
37904-120 Fone: (32) 3222-5989
3468336 telecentrosam@varginha.com.br

REC-SÃO VICENTE
REC-CAMPINA GRANDE
ELETRÔNICA COLÍSSO
AV. GUILHERME FERREIRA, 1050 - SÃO BENEDITO
20120-200 Fone: (41) 3333-2629
1660559 celcoms@terra.com.br

REC-SÃO VICENTE
REC-UBERLÂNDIA
LIMITE TELEFÔNICO
R. VITA, JOSÉ CARVALHO, 201 - LIDICE
38900-075 Fone: (34) 3294-2828
6252600 telecentrosam@terra.com.br

REC-SÃO VICENTE
REC-VARGINHA
TELECENTRO ELETRÔNICA
R. MILTON GODFRI, 135 - CENTRO
37904-120 Fone: (32) 3222-5989
3468336 telecentrosam@varginha.com.br

REC-SÃO VICENTE
REC-CAMPINA GRANDE
ELETRÔNICA COLÍSSO
AV. GUILHERME FERREIRA, 1050 - SÃO BENEDITO
20120-200 Fone: (41) 3333-2629
1660559 celcoms@terra.com.br

REC-SÃO VICENTE
REC-UBERLÂNDIA
LIMITE TELEFÔNICO
R. VITA, JOSÉ CARVALHO, 201 - LIDICE
38900-075 Fone: (34) 3294-2828
6252600 telecentrosam@terra.com.br

REC-SÃO VICENTE
REC-VARGINHA
TELECENTRO ELETRÔNICA
R. MILTON GODFRI, 135 - CENTRO
37904-120 Fone: (32) 3222-5989
3468336 telecentrosam@varginha.com.br

REC-SÃO VICENTE
REC-CAMPINA GRANDE
ELETRÔNICA COLÍSSO
AV. GUILHERME FERREIRA, 1050 - SÃO BENEDITO
20120-200 Fone: (41) 3333-2629
1660559 celcoms@terra.com.br

REC-SÃO VICENTE
REC-UBERLÂNDIA
LIMITE TELEFÔNICO
R. VITA, JOSÉ CARVALHO, 201 - LIDICE
38900-075 Fone: (34) 3294-2828
6252600 telecentrosam@terra.com.br

REC-SÃO VICENTE
REC-VARGINHA
TELECENTRO ELETRÔNICA
R. MILTON GODFRI, 135 - CENTRO
37904-120 Fone: (32) 3222-5989
3468336 telecentrosam@varginha.com.br

REC-SÃO VICENTE
REC-CAMPINA GRANDE
ELETRÔNICA COLÍSSO
AV. GUILHERME FERREIRA, 1050 - SÃO BENEDITO
20120-200 Fone: (41) 3333-2629
1660559 celcoms@terra.com.br

REC-SÃO VICENTE
REC-UBERLÂNDIA
LIMITE TELEFÔNICO
R. VITA, JOSÉ CARVALHO, 201 - LIDICE
38900-075 Fone: (34) 3294-2828
6252600 telecentrosam@terra.com.br

REC-SÃO VICENTE
REC-VARGINHA
TELECENTRO ELETRÔNICA
R. MILTON GODFRI, 135 - CENTRO
37904-120 Fone: (32) 3222-5989
3468336 telecentrosam@varginha.com.br

REC-SÃO VICENTE
REC-CAMPINA GRANDE
ELETRÔNICA COLÍSSO
AV. GUILHERME FERREIRA, 1050 - SÃO BENEDITO
20120-200 Fone: (41) 3333-2629
1660559 celcoms@terra.com.br

REC-SÃO VICENTE
REC-UBERLÂNDIA
LIMITE TELEFÔNICO
R. VITA, JOSÉ CARVALHO, 201 - LIDICE
38900-075 Fone: (34) 3294-2828
6252600 telecentrosam@terra.com.br

REC-SÃO VICENTE
REC-VARGINHA
TELECENTRO ELETRÔNICA
R. MILTON GODFRI, 135 - CENTRO
37904-120 Fone: (32) 3222-5989
3468336 telecentrosam@varginha.com.br

REC-SÃO VICENTE
REC-CAMPINA GRANDE
ELETRÔNICA COLÍSSO
AV. GUILHERME FERREIRA, 1050 - SÃO BENEDITO
20120-200 Fone: (41) 3333-2629
1660559 celcoms@terra.com.br

REC-SÃO VICENTE
REC-UBERLÂNDIA
LIMITE TELEFÔNICO
R. VITA, JOSÉ CARVALHO, 201 - LIDICE
38900-075 Fone: (34) 3294-2828
6252600 telecentrosam@terra.com.br

REC-SÃO VICENTE
REC-VARGINHA
TELECENTRO ELETRÔNICA
R. MILTON GODFRI, 135 - CENTRO
37904-120 Fone: (32) 3222-5989
3468336 telecentrosam@varginha.com.br

REC-SÃO VICENTE
REC-CAMPINA GRANDE
ELETRÔNICA COLÍSSO
AV. GUILHERME FERREIRA, 1050 - SÃO BENEDITO
20120-200 Fone: (41) 3333-2629
1660559 celcoms@terra.com.br

REC-SÃO VICENTE
REC-UBERLÂNDIA
LIMITE TELEFÔNICO
R. VITA, JOSÉ CARVALHO, 201 - LIDICE
38900-075 Fone: (34) 3294-2828
6252600 telecentrosam@terra.com.br

REC-SÃO VICENTE
REC-VARGINHA
TELECENTRO ELETRÔNICA
R. MILTON GODFRI, 135 - CENTRO
37904-120 Fone: (32) 3222-5989
3468336 telecentrosam@varginha.com.br

REC-SÃO VICENTE
REC-CAMPINA GRANDE
ELETRÔNICA COLÍSSO
AV. GUILHERME FERREIRA, 1050 - SÃO BENEDITO
20120-200 Fone: (41) 3333-2629
1660559 celcoms@terra.com.br

REC-SÃO VICENTE
REC-UBERLÂNDIA
LIMITE TELEFÔNICO
R. VITA, JOSÉ CARVALHO, 201 - LIDICE
38900-075 Fone: (34) 3294-2828
6252600 telecentrosam@terra.com.br

REC-SÃO VICENTE
REC-VARGINHA
TELECENTRO ELETRÔNICA
R. MILTON GODFRI, 135 - CENTRO
37904-120 Fone: (32) 3222-5989
3468336 telecentrosam@varginha.com.br

REC-SÃO VICENTE
REC-CAMPINA GRANDE
ELETRÔNICA COLÍSSO
AV. GUILHERME FERREIRA, 1050 - SÃO BENEDITO
20120-200 Fone: (41) 3333-2629
1660559 celcoms@terra.com.br

REC-SÃO VICENTE
REC-UBERLÂNDIA
LIMITE TELEFÔNICO
R. VITA, JOSÉ CARVALHO, 201 - LIDICE
38900-075 Fone: (34) 3294-2828
6252600 telecentrosam@terra.com.br

REC-SÃO VICENTE
REC-VARGINHA
TELECENTRO ELETRÔNICA
R. MILTON GODFRI, 135 - CENTRO
37904-120 Fone: (32) 3222-5989
3468336 telecentrosam@varginha.com.br

REC-SÃO VICENTE
REC-CAMPINA GRANDE
ELETRÔNICA COLÍSSO
AV. GUILHERME FERREIRA, 1050 - SÃO BENEDITO
20120-200 Fone: (41) 3333-2629
1660559 celcoms@terra.com.br

REC-SÃO VICENTE
REC-UBERLÂNDIA
LIMITE TELEFÔNICO
R. VITA, JOSÉ CARVALHO, 201 - LIDICE
38900-075 Fone: (34) 3294-2828
6252600 telecentrosam@terra.com.br

REC-SÃO VICENTE
REC-VARGINHA
TELECENTRO ELETRÔNICA
R. MILTON GODFRI, 135 - CENTRO
37904-120 Fone: (32) 3222-5989
3468336 telecentrosam@varginha.com.br

REC-SÃO VICENTE
REC-CAMPINA GRANDE
ELETRÔNICA COLÍSSO
AV. GUILHERME FERREIRA, 1050 - SÃO BENEDITO
20120-200 Fone: (41) 3333-2629
1660559 celcoms@terra.com.br

REC-SÃO VICENTE
REC-UBERLÂNDIA
LIMITE TELEFÔNICO
R. VITA, JOSÉ CARVALHO, 201 - LIDICE
38900-075 Fone: (34) 3294-2828
6252600 telecentrosam@terra.com.br

REC-SÃO VICENTE
REC-VARGINHA
TELECENTRO ELETRÔNICA
R. MILTON GODFRI, 135 - CENTRO
37904-120 Fone: (32) 3222-5989
3468336 telecentrosam@varginha.com.br

REC-SÃO VICENTE
REC-CAMPINA GRANDE
ELETRÔNICA COLÍSSO
AV. GUILHERME FERREIRA, 1050 - SÃO BENEDITO
20120-200 Fone: (41) 3333-2629
1660559 celcoms@terra.com.br

REC-SÃO VICENTE
REC-UBERLÂNDIA
LIMITE TELEFÔNICO
R. VITA, JOSÉ CARVALHO, 201 - LIDICE
38900-075 Fone: (34) 3294-2828
6252600 telecentrosam@terra.com.br

REC-SÃO VICENTE
REC-VARGINHA
TELECENTRO ELETRÔNICA
R. MILTON GODFRI, 135 - CENTRO
37904-120 Fone: (32) 3222-5989
3468336 telecentrosam@varginha.com.br

REC-SÃO VICENTE
REC-CAMPINA GRANDE
ELETRÔNICA COLÍSSO
AV. GUILHERME FERREIRA, 1050 - SÃO BENEDITO
20120-200 Fone: (41) 3333-2629
1660559 celcoms@terra.com.br

REC-SÃO VICENTE
REC-UBERLÂNDIA
LIMITE TELEFÔNICO
R. VITA, JOSÉ CARVALHO, 201 - LIDICE
38900-075 Fone: (34) 3294-2828
6252600 telecentrosam@terra.com.br

REC-SÃO VICENTE
REC-VARGINHA
TELECENTRO ELETRÔNICA
R. MILTON GODFRI, 135 - CENTRO
37904-120 Fone: (32) 3222-5989
3468336 telecentrosam@varginha.com.br

REC-SÃO VICENTE
REC-CAMPINA GRANDE
ELETRÔNICA COLÍSSO
AV. GUILHERME FERREIRA, 1050 - SÃO BENEDITO
20120-200 Fone: (41) 3333-2629
1660559 celcoms@terra.com.br

REC-SÃO VICENTE
REC-UBERLÂNDIA
LIMITE TELEFÔNICO
R. VITA, JOSÉ CARVALHO, 201 - LIDICE
38900-075 Fone: (34) 3294-2828
6252600 telecentrosam@terra.com.br

REC-SÃO VICENTE
REC-VARGINHA
TELECENTRO ELETRÔNICA
R. MILTON GODFRI, 135 - CENTRO
37904-120 Fone: (32) 3222-5989
3468336 telecentrosam@varginha.com.br

REC-SÃO VICENTE
REC-CAMPINA GRANDE
ELETRÔNICA COLÍSSO
AV. GUILHERME FERREIRA, 1050 - SÃO BENEDITO
20120-200 Fone: (41) 3333-2629
1660559 celcoms@terra.com.br

REC-SÃO VICENTE
REC-UBERLÂNDIA
LIMITE TELEFÔNICO
R. VITA, JOSÉ CARVALHO, 201 - LIDICE
38900-075 Fone: (34) 3294-2828
6252600 telecentrosam@terra.com.br

REC-SÃO VICENTE
REC-VARGINHA
TELECENTRO ELETRÔNICA
R. MILTON GODFRI, 135 - CENTRO
37904-120 Fone: (32) 3222-5989
3468336 telecentrosam@varginha.com.br

REC-SÃO VICENTE
REC-CAMPINA GRANDE
ELETRÔNICA COLÍSSO
AV. GUILHERME FERREIRA, 1050 - SÃO BENEDITO
20120-200 Fone: (41) 3333-2629
1660559 celcoms@terra.com.br

REC-SÃO VICENTE
REC-UBERLÂNDIA
LIMITE TELEFÔNICO
R. VITA, JOSÉ CARVALHO, 201 - LIDICE
38900-075 Fone: (34) 3294-2828
6252600 telecentrosam@terra.com.br

REC-SÃO VICENTE
REC-VARGINHA
TELECENTRO ELETRÔNICA
R. MILTON GODFRI, 135 - CENTRO
37904-120 Fone: (32) 3222-5989
3468336 telecentrosam@varginha.com.br

REC-SÃO VICENTE
REC-CAMPINA GRANDE
ELETRÔNICA COLÍSSO
AV. GUILHERME FERREIRA, 1050 - SÃO BENEDITO
20120-200 Fone: (41) 3333-2629
1660559 celcoms@terra.com.br

REC-SÃO VICENTE
REC-UBERLÂNDIA
LIMITE TELEFÔNICO
R. VITA, JOSÉ CARVALHO, 201 - LIDICE
38900-075 Fone: (34) 3294-2828
6252600 telecentrosam@terra.com.br

REC-SÃO VICENTE
REC-VARGINHA
TELECENTRO ELETRÔNICA
R. MILTON GODFRI, 135 - CENTRO
37904-120 Fone: (32) 3222-5989
3468336 telecentrosam@varginha.com.br

REC-SÃO VICENTE
REC-CAMPINA GRANDE
ELETRÔNICA COLÍSSO
AV. GUILHERME FERREIRA, 1050 - SÃO BENEDITO
20120-200 Fone: (41) 3333-2629
1660559 celcoms@terra.com.br

REC-SÃO VICENTE
REC-UBERLÂNDIA
LIMITE TELEFÔNICO
R. VITA, JOSÉ CARVALHO, 201 - LIDICE
38900-075 Fone: (34) 3294-2828
6252600 telecentrosam@terra.com.br

REC-SÃO VICENTE
REC-VARGINHA
TELECENTRO ELETRÔNICA
R. MILTON GODFRI, 135 - CENTRO
37904-120 Fone: (32) 3222-5989
3468336 telecentrosam@varginha.com.br

REC-SÃO VICENTE
REC-CAMPINA GRANDE
ELETRÔNICA COLÍSSO
AV. GUILHERME FERREIRA, 1050 - SÃO BENEDITO
20120-200 Fone: (41) 3333-2629
1660559 celcoms@terra.com.br

REC-SÃO VICENTE
REC-UBERLÂNDIA
LIMITE TELEFÔNICO
R. VITA, JOSÉ CARVALHO, 201 - LIDICE
38900-075 Fone: (34) 3294-2828
6252600 telecentrosam@terra.com.br

REC-SÃO VICENTE
REC-VARGINHA
TELECENTRO ELETRÔNICA
R. MILTON GODFRI, 135 - CENTRO
37904-120 Fone: (32) 3222-5989
3468336 telecentrosam@varginha.com.br

REC-SÃO VICENTE
REC-CAMPINA GRANDE
ELETRÔNICA COLÍSSO
AV. GUILHERME FERREIRA, 1050 - SÃO BENEDITO
20120-200 Fone: (41) 3333-2629
1660559 celcoms@terra.com



REDE DE SERVIÇOS AUTORIZADOS - ÁUDIO VÍDEO → TV

www.samsung.com.br - Capitais Brasileiras e Regiões Metropolitanas: 4004-0000 - Demais Localidades: 0800-124-421

SP - CANTAREAS
K&S TV SERVO
R. BARÃO DO CERRO ALTO, 987 - CENTRO
05011-000 Fone: (141) 3036-8999
173241 kss.ove@serveservico.com.br

SP - CURITIBA
ELEC. REPAROS - EXCLUSIVA SAMSUNG
AV. GETULIO VARGAS, 801 - REBOUCAS
05225-010 Fone: (141) 3021-5529
1661028 exclusivaca@evexsamsung.com.br

SP - DOURADINA
ELECTRONICA DIGITAL
R. PAULO DE GONCALVES PIRES, 300 - CENTRO
87485-000 Fone: (141) 3063-1414
3249903 eletronicadigital@servicos.com.br

SP - FLORES DA PAZ
ELECTRONICA VIDEOCLUB
R. DOUTOR BOCALVA, 1013 - CENTRO
85551-130 Fone: (41) 3231-4115
1738327 videoclub@evexsamsung.com.br

SP - GUARULHOS
K&S SERVIÇOS
R. DOUTOR BOCALVA, 1257 - SL. 01 - CENTRO
80010-300 Fone: (141) 3022-7920
603495 kss.gua@serveservico.com.br

SP - LINDOYRINA
ELECTRONICA VIDEOCLUB
AV. JUSCELINO KUBITSCHEK, 3768
06023-900 Fone: (141) 3224-6716
1737955 videoclub@videoclub.com.br

SP - LINDOYRINA
ELECTRONICA VIDEOCLUB
AV. JUSCELINO KUBITSCHEK, 2070 - L.S. 5 E 6
89002-000 Fone: (141) 3024-3810
3454441 exclusivaca@evexsamsung.com.br

SP - MARIANA
EXCLUSIVA CELLULARES
AV. ALVES NEVES MANTOVANI, 1866 - ZONA 01
87013-069 Fone: (41) 3036-8961
6097544 gerencia.mga@exclusivaca.com.br

SP - PARANAGUÁ
K&S CELLULARES
R. 15 DE NOVEMBRO, 550 - CENTRO HISTÓRICO
83203-910 Fone: (41) 3422-8962
3257978 kss.parana@evexsamsung.com.br

SP - PONTA GROSSA
K&S PONTA GROSSA
R. CEL. CAVALCANTE, 1168 - LJA - CENTRO
84610-280 Fone: (41) 3222-2189
1661911 kss.ponta@evexsamsung.com.br

SP - SÃO CARLOS
TECNOCENTRO ELETRÔNICA
R. PREFEITO JOÃO D. GALDINO, 348 - L12
23900-450 Fone: (41) 3305-7463
342225 telemar@tms.com.br

SP - SÃO CARLOS
REPARO ELETRÔNICA
R. INSULTRERA, 66-20 - CAÇANEA
28910-360 Fone: (11) 2244-0733
6124256 igtelectronica@yahoo.com.br

SP - SÃO CARLOS
SOLUÇÃO DE CABO FIBRO
AV. TENENTE E. BOZZA, 214 - CENTRO
28900-100 Fone: (21) 2245-6375
3439748 exclusivaca@evexsamsung.com.br

SP - SÃO CARLOS
CONCEAL
RUA DR. GESTERA PASSOS, 34 - CENTRO
26010-010 Fone: (21) 2256-1804
6023095 campos@comnet.srv.br

SP - SÃO CARLOS
TELE SERVIÇOS
AV. DUQUE DE CAVALCANTE, 66 - CENTRO
29070-070 Fone: (21) 2771-1568
1738016 tele.servicos@evexsamsung.com.br

SP - TANGIÁ
EAM SOM
R. PROTÓGENOS GUIMARÃES, 22 - CENTRO
23810-740 Fone: (21) 2688-4941
6162841 eam@evexsamsung.com.br

SP - TANGIÁ
CELLULAR & IA
R. VISCONDE DE QUISSAMA, 455 - L1 D
27910-290 Fone: (21) 2762-5270
3477675 celcom@celcom.com.br

SP - TANGIÁ
ELECTRONICA SACRAMENTO
R. DO SACRAMENTO, 12 - CENTRO
27910-100 Fone: (21) 2763-0933
3452007 gerencia@eletronicasacramento.com

SP - TANGIÁ
SOM ELETRÔNICA
R. RIO NI. L. J. FIGUEIRA
29000-000 Fone: (21) 2633-3342
6258747 sj.elen@evexsamsung.com.br

SP - TANGIÁ
REDE AUTORIZADA ÁUDIO E VÍDEO
AV. GETULIO DE MOURA, 2031 - CENTRO
26525-002 Fone: (21) 2791-4991
3444172 rede.autorizada@gmail.com

SP - TANGIÁ
REC.VÍDEO
R. SALDANHA MARINHO, 171 LJA - CENTRO
24000-040 Fone: (21) 2811-3334
1660670 rec.videos@td.com.br

SP - TANGIÁ
TECNOCENTRO ELETRÔNICA
R. JOSÉ TROMBADO DOS SANTOS, 77
29025-140 Fone: (21) 2252-2822
1660885 tecnocentro@evexsamsung.com.br

SP - TANGIÁ
GUARULHOS CENTER
R. DR. RENO GARDOSO, 25 - L105
26220-000 Fone: (21) 2667-0117
3413755 servicoscenter@hotmail.com

SP - TANGIÁ
ELECTRONICA MARIANA
R. CAR. CANDIDO COSTA, 184 - L101
96700-000 Fone: (54) 3432-8625
3444331 eletronicamariana@gmail.com

SP - TANGIÁ
AV. TELECOM
R. BENTO GONCALVES, 110 - CENTRO
26200-410 Fone: (54) 3028-4460
3352922 samsunxcentral@evexsamsung.com.br

SP - TANGIÁ
MAGISTRAL
R. DR. ADELARDE, 335 - D. BRASÍLIA I
27514-100 Fone: (21) 2435-0101
6249392 magistrat@evexsamsung.com.br

SP - TANGIÁ
ELECTRONICA VIDEOCLUB
ESTR. DOS BANDEIRANTES, 1393 - TAQUARA
22716-001 Fone: (21) 2428-4701
3404245 eletronicavbc@gmail.com

SP - TANGIÁ
EXCLUSIVA SAMSUNG
AV. GLEBARDI MACHES, 105 - L.S. D. E
22621-200 Fone: (21) 2443-8002
1660929 bananada@evexsamsung.com.br

SP - TANGIÁ
ELECTRONICA VIDEOCLUB
AV. GOMES FREIRE, 148 - CENTRO
20231-013 Fone: (21) 2529-9282
3434878 videoclub@evexsamsung.com.br

SP - TANGIÁ
PUNTO DE COLETA SAMSUNG
R. DOMINGOS LOPES, 871 - GALERIA A - L1H
21310-100 Fone: (21) 2420-8800
3439927 punto@evexsamsung.com.br

SP - TANGIÁ
ELECTRONICA VIDEOCLUB
ESTR. DO GALDINO, 104 - LJA
21931-001 Fone: (21) 3396-1447
3439927 punto@evexsamsung.com.br

SP - TANGIÁ
ELECTRONICA VIDEOCLUB
R. SACRAMENTO BLACK, 77
20550-160 Fone: (21) 3394-0202
6174154 punto@evexsamsung.com.br

SP - TANGIÁ
ELECTRONICA VIDEOCLUB
R. BENARDINO DE VASCONCELOS, 451
20810-290 Fone: (21) 3333-4251
3439927 punto@evexsamsung.com.br

SP - TANGIÁ
ELECTRONICA VIDEOCLUB
AV. MERITZ, 2584 - VILA DA PENHA
21101-005 Fone: (21) 2425-0777
1660548 servicos@evexsamsung.com.br

SP - TANGIÁ
PUNTO DE COLETA SAMSUNG
R. DOMINGOS LOPES, 3059 - SL. 02 - L1E
22831-003 Fone: (21) 2421-6383
3408579 eletronicamptb.com.br

SP - TANGIÁ
ELECTRONICA VIDEOCLUB
R. ALFREDO BACHER, 600 - L18 9 E 10
22710-390 Fone: (21) 3009-8101
3439971 tel.servicos@evexsamsung.com.br

SP - TANGIÁ
ELECTRONICA VIDEOCLUB
AV. AUTOMÓVEL CLUB, 2590 - SL. 33
25565-171 Fone: (21) 3387-0237
3441771 comert@evexsamsung.com.br

SP - TANGIÁ
SOLUÇÃO CELLULARES
R. MANUEL MARRUFINA, 253 - L16
22950-600 Fone: (21) 2742-2174
3328560 solucao@evexsamsung.com.br

SP - TANGIÁ
ELECTRONICA VIDEOCLUB
AV. ESTERILIZADA, 152 - SANTA CECÍLIA
27090-190 Fone: (21) 342-9607
3278935 esterase@evexsamsung.com.br

SP - TANGIÁ
ELECTRONICA VIDEOCLUB
AV. PRESIDENTE DUTRA, 109
59620-000 Fone: (81) 3316-4448
3446332 eletronicaviva.com.br

SP - TANGIÁ
ELECTRONICA VIDEOCLUB
R. ANTÔNIO BASTOS, 3066 - LAGOA NOVA
59054-300 Fone: (81) 3081-6966
3496460 eletronicaviva.com.br

SP - TANGIÁ
ELECTRONICA VIDEOCLUB
R. MEGATECH ASSISTÊNCIA TÉCNICA
R. DOS POTIGUARES, 400 - LAGOA NOVA
59000-400 Fone: (81) 3206-9089
3456453 atendimento@megatech.com.br

SP - TANGIÁ
ELECTRONICA VIDEOCLUB
AV. AMARIL, 212
71670-100 Fone: (80) 3536-5545
3443925 pias@eletronica@hotmail.com

SP - TANGIÁ
ELECTRONICA VIDEOCLUB
R. VISCONDE DE QUISSAMA, 455 - L1 D
27910-290 Fone: (21) 2762-5270
3477675 celcom@celcom.com.br

SP - TANGIÁ
ELECTRONICA VIDEOCLUB
R. RUI BARBOSA, 1200 - CENTRO
78977-070 Fone: (80) 3443-1415
3444331 eletronicamariana@gmail.com

SP - TANGIÁ
ELECTRONICA VIDEOCLUB
R. SALGADO FILHO, 2375 - SL. B
74984-454 Fone: (80) 3223-2265
3447607 eletronicaviva.com.br

SP - TANGIÁ
ELECTRONICA VIDEOCLUB
R. SALGADO FILHO, 2375 - SL. B
74984-454 Fone: (80) 3223-2265
3447607 eletronicaviva.com.br

SP - TANGIÁ
ELECTRONICA VIDEOCLUB
R. SALGADO FILHO, 2375 - SL. B
74984-454 Fone: (80) 3223-2265
3447607 eletronicaviva.com.br

SP - TANGIÁ
ELECTRONICA VIDEOCLUB
R. SALGADO FILHO, 2375 - SL. B
74984-454 Fone: (80) 3223-2265
3447607 eletronicaviva.com.br

SP - TANGIÁ
ELECTRONICA VIDEOCLUB
R. SALGADO FILHO, 2375 - SL. B
74984-454 Fone: (80) 3223-2265
3447607 eletronicaviva.com.br

SP - TANGIÁ
ELECTRONICA VIDEOCLUB
R. DR. JAMIE ROSELER, 133 - SL. 02
96700-000 Fone: (54) 2038-3563
6174146 gerencia.viva@evexsamsung.com.br

SP - TANGIÁ
ELECTRONICA VIDEOCLUB
R. DR. JAMIE ROSELER, 133 - SL. 02
96700-000 Fone: (54) 2038-3563
6174146 gerencia.viva@evexsamsung.com.br

SP - TANGIÁ
ELECTRONICA VIDEOCLUB
R. DR. JAMIE ROSELER, 133 - SL. 02
96700-000 Fone: (54) 2038-3563
6174146 gerencia.viva@evexsamsung.com.br

SP - TANGIÁ
ELECTRONICA VIDEOCLUB
R. DR. JAMIE ROSELER, 133 - SL. 02
96700-000 Fone: (54) 2038-3563
6174146 gerencia.viva@evexsamsung.com.br

SP - TANGIÁ
ELECTRONICA VIDEOCLUB
R. DR. JAMIE ROSELER, 133 - SL. 02
96700-000 Fone: (54) 2038-3563
6174146 gerencia.viva@evexsamsung.com.br

SP - TANGIÁ
ELECTRONICA VIDEOCLUB
R. DR. JAMIE ROSELER, 133 - SL. 02
96700-000 Fone: (54) 2038-3563
6174146 gerencia.viva@evexsamsung.com.br

SP - TANGIÁ
ELECTRONICA VIDEOCLUB
R. DR. JAMIE ROSELER, 133 - SL. 02
96700-000 Fone: (54) 2038-3563
6174146 gerencia.viva@evexsamsung.com.br

SP - TANGIÁ
ELECTRONICA VIDEOCLUB
R. DR. JAMIE ROSELER, 133 - SL. 02
96700-000 Fone: (54) 2038-3563
6174146 gerencia.viva@evexsamsung.com.br

SP - TANGIÁ
ELECTRONICA VIDEOCLUB
R. DR. JAMIE ROSELER, 133 - SL. 02
96700-000 Fone: (54) 2038-3563
6174146 gerencia.viva@evexsamsung.com.br

SP - TANGIÁ
ELECTRONICA VIDEOCLUB
R. DR. JAMIE ROSELER, 133 - SL. 02
96700-000 Fone: (54) 2038-3563
6174146 gerencia.viva@evexsamsung.com.br

SP - TANGIÁ
ELECTRONICA VIDEOCLUB
R. DR. JAMIE ROSELER, 133 - SL. 02
96700-000 Fone: (54) 2038-3563
6174146 gerencia.viva@evexsamsung.com.br

SP - TANGIÁ
ELECTRONICA VIDEOCLUB
R. DR. JAMIE ROSELER, 133 - SL. 02
96700-000 Fone: (54) 2038-3563
6174146 gerencia.viva@evexsamsung.com.br

SP - TANGIÁ
ELECTRONICA VIDEOCLUB
R. DR. JAMIE ROSELER, 133 - SL. 02
96700-000 Fone: (54) 2038-3563
6174146 gerencia.viva@evexsamsung.com.br

SP - TANGIÁ
ELECTRONICA VIDEOCLUB
R. DR. JAMIE ROSELER, 133 - SL. 02
96700-000 Fone: (54) 2038-3563
6174146 gerencia.viva@evexsamsung.com.br

SP - TANGIÁ
ELECTRONICA VIDEOCLUB
R. DR. JAMIE ROSELER, 133 - SL. 02
96700-000 Fone: (54) 2038-3563
6174146 gerencia.viva@evexsamsung.com.br

SP - TANGIÁ
ELECTRONICA VIDEOCLUB
R. DR. JAMIE ROSELER, 133 - SL. 02
96700-000 Fone: (54) 2038-3563
6174146 gerencia.viva@evexsamsung.com.br

SP - TANGIÁ
ELECTRONICA VIDEOCLUB
R. DR. JAMIE ROSELER, 133 - SL. 02
96700-000 Fone: (54) 2038-3563
6174146 gerencia.viva@evexsamsung.com.br

SP - TANGIÁ
ELECTRONICA VIDEOCLUB
R. DR. JAMIE ROSELER, 133 - SL. 02
96700-000 Fone: (54) 2038-3563
6174146 gerencia.viva@evexsamsung.com.br

SP - TANGIÁ
ELECTRONICA VIDEOCLUB
R. DR. JAMIE ROSELER, 133 - SL. 02
96700-000 Fone: (54) 2038-3563
6174146 gerencia.viva@evexsamsung.com.br

SP - TANGIÁ
ELECTRONICA VIDEOCLUB
R. DR. JAMIE ROSELER, 133 - SL. 02
96700-000 Fone: (54) 2038-3563
6174146 gerencia.viva@evexsamsung.com.br

SP - TANGIÁ
ELECTRONICA VIDEOCLUB
R. DR. JAMIE ROSELER, 133 - SL. 02
96700-000 Fone: (54) 2038-3563
6174146 gerencia.viva@evexsamsung.com.br

SP - TANGIÁ
ELECTRONICA VIDEOCLUB
R. DR. JAMIE ROSELER, 133 - SL. 02
96700-000 Fone: (54) 2038-3563
6174146 gerencia.viva@evexsamsung.com.br

SP - TANGIÁ
ELECTRONICA VIDEOCLUB
R. DR. JAMIE ROSELER, 133 - SL. 02
96700-000 Fone: (54) 2038-3563
6174146 gerencia.viva@evexsamsung.com.br

SP - TANGIÁ
ELECTRONICA VIDEOCLUB
R. DR. JAMIE ROSELER, 133 - SL. 02
96700-000 Fone: (54) 2038-3563
6174146 gerencia.viva@evexsamsung.com.br

SP - TANGIÁ
ELECTRONICA VIDEOCLUB
R. DR. JAMIE ROSELER, 133 - SL. 02
96700-000 Fone: (54) 2038-3563
6174146 gerencia.viva@evexsamsung.com.br

SP - TANGIÁ
ELECTRONICA VIDEOCLUB
R. DR. JAMIE ROSELER, 133 - SL. 02
96700-000 Fone: (54) 2038-3563
6174146 gerencia.viva@evexsamsung.com.br

SP - TANGIÁ
ELECTRONICA VIDEOCLUB
R. DR. JAMIE ROSELER, 133 - SL. 02
96700-000 Fone: (54) 2038-3563
6174146 gerencia.viva@evexsamsung.com.br

SP - TANGIÁ
ELECTRONICA VIDEOCLUB
R. DR. JAMIE ROSELER, 133 - SL. 02
96700-000 Fone: (54) 2038-3563
6174146 gerencia.viva@evexsamsung.com.br

SP - TANGIÁ
ELECTRONICA VIDEOCLUB
R. DR. JAMIE ROSELER, 133 - SL. 02
96700-000 Fone: (54) 2038-3563
6174146 gerencia.viva@evexsamsung.com.br

SP - TANGIÁ
ELECTRONICA VIDEOCLUB
R. DR. JAMIE ROSELER, 133 - SL. 02
96700-000 Fone: (54) 2038-3563
6174146 gerencia.viva@evexsamsung.com.br

SP - TANGIÁ
ELECTRONICA VIDEOCLUB
R. DR. JAMIE ROSELER, 133 - SL. 02
96700-000 Fone: (54) 2038-3563
6174146 gerencia.viva@evexsamsung.com.br

SP - TANGIÁ
ELECTRONICA VIDEOCLUB
R. DR. JAMIE ROSELER, 133 - SL. 02
96700-000 Fone: (54) 2038-3563
6174146 gerencia.viva@evexsamsung.com.br

SP - TANGIÁ
ELECTRONICA VIDEOCLUB
R. DR. JAMIE ROSELER, 133 - SL. 02
96700-000 Fone: (54) 2038-3563
6174146 gerencia.viva@evexsamsung.com.br

SP - TANGIÁ
ELECTRONICA VIDEOCLUB
R. DR. JAMIE ROSELER, 133 - SL. 02
96700-000 Fone: (54) 2038-3563
6174146 gerencia.viva@evexsamsung.com.br

SP - TANGIÁ
ELECTRONICA VIDEOCLUB
R. DR. JAMIE ROSELER, 133 - SL. 02
96700-000 Fone: (54) 2038-3563
6174146 gerencia.viva@evexsamsung.com.br

SP - TANGIÁ
ELECTRONICA VIDEOCLUB
R. DR. JAMIE ROSELER, 133 - SL. 02
96700-000 Fone: (54) 2038-3563
6174146 gerencia.viva@evexsamsung.com.br

SP - TANGIÁ
ELECTRONICA VIDEOCLUB
R. DR. JAMIE ROSELER, 133 - SL. 02
96700-000 Fone: (54) 2038-3563
6174146 gerencia.viva@evexsamsung.com.br

SP - TANGIÁ
ELECTRONICA VIDEOCLUB
R. DR. JAMIE ROSELER, 133 - SL. 02
96700-000 Fone: (54) 2038-3563
6174146 gerencia.viva@evexsamsung.com.br

SP - TANGIÁ
ELECTRONICA VIDEOCLUB
R. DR. JAMIE ROSELER, 133 - SL. 02
96700-000 Fone: (54) 2038-3563
6174146 gerencia.viva@evexsamsung.com.br

SP - TANGIÁ
ELECTRONICA VIDEOCLUB
R. DR. JAMIE ROSELER, 133 - SL. 02
96700-000 Fone: (54) 2038-3563
6174146 gerencia.viva@evexsamsung.com.br

SP - TANGIÁ
ELECTRONICA VIDEOCLUB
R. DR. JAMIE ROSELER, 133 - SL. 02
96700-000 Fone: (54) 2038-3563
6174146 gerencia.viva@evexsamsung.com.br

SP - TANGIÁ
ELECTRONICA VIDEOCLUB
R. DR. JAMIE ROSELER, 133 - SL. 02
96700-000 Fone: (54) 2038-3563
6174146 gerencia.viva@evexsamsung.com.br

SP - TANGIÁ
ELECTRONICA VIDEOCLUB
R. DR. JAMIE ROSELER, 133 - SL. 02
96700-000 Fone: (54) 2038-3563
6174146 gerencia.viva@evexsamsung.com.br

SP - TANGIÁ
ELECTRONICA VIDEOCLUB
R. DR. JAMIE ROSELER, 133 - SL. 02
96700-000 Fone: (54) 2038-3563
6174146 gerencia.viva@evexsamsung.com.br

SP - TANGIÁ
ELECTRONICA VIDEOCLUB
R. DR. JAMIE ROSELER, 133 - SL. 02
96700-000 Fone: (54) 2038-3563
6174146 gerencia.viva@evexsamsung.com.br

SP - TANGIÁ
ELECTRONICA VIDEOCLUB
R. DR. JAMIE ROSELER, 133 - SL. 02
96700-000 Fone: (54) 2038-3563
6174146 gerencia.viva@evexsamsung.com.br

SP - TANGIÁ
ELECTRONICA VIDEOCLUB
R. DR. JAMIE ROSELER, 133 - SL. 02
96700-000 Fone: (54) 2038-3563
6174146 gerencia.viva@evexsamsung.com.br

SP - TANGIÁ
ELECTRONICA VIDEOCLUB
R. DR. JAMIE ROSELER, 133 - SL. 02
96700-000 Fone: (54) 2038-3563
6174146 gerencia.viva@evexsamsung.com.br

SP - TANGIÁ
ELECTRONICA VIDEOCLUB
R. DR. JAMIE ROSELER, 133 - SL. 02
96700-000 Fone: (54) 2038-3563
6174146 gerencia.viva@evexsamsung.com.br

SP - TANGIÁ
ELECTRONICA VIDEOCLUB
R. DR. JAMIE ROSELER, 133 - SL. 02
96700-000 Fone: (54) 2038-3563
6174146 gerencia.viva@evexsamsung.com.br



REDE DE SERVIÇOS AUTORIZADOS - ÁUDIO VÍDEO →TV

www.samsung.com.br - Capitais Brasileiras e Regiões Metropolitanas: 4004-0000 - Demais Localidades: 0800-124-421

SP - OSASCO
ELETRÔNICA RENATA
R. JOÃO CÉLIO 106 - OSÁ
00015-023 Fone: (11) 3681-8882
1660515 renataf@terra.com.br

SP - OSORNIOS
CITEC
R. PARANÁ 647 - CENTRO
19050-021 Fone: (12) 3334-2003
3475100 m-me@uol.com.br

SP - PIRACICABA
ELETRÔNICA PUPPI
R. OLIVEIRA DE NOVEBROS, 1741 - ALTO
13416-756 Fone: (19) 3402-2295
1660791 eletronicapupi@uol.com.br

SP - PIRACICABA
R. MORAS BARRIOS, 1556 - ALTO
13419-243 Fone: (19) 3433-4460
3462284 jnodrigues@terra.com.br

SP - PORTO FERREIRA
ELETRÔNICA SÓFICE
R. JOÃO MARTINELLI 731 - CENTRO
13560-000 Fone: (19) 3688-1891
6147652 fernanda-esp@uol.com.br

SP - PRESIDENTE PRUDENTE
MCR2000
R. RUI BARBOSA, 722A - CENTRO
19015-000 Fone: (18) 3223-5431
3457511 mrc2000@mon2000.com.br

SP - RIBEIRÃO PRETO
CITEC ELETRÔNICA
R. CEL. LUIS DA CUNHA, 253 - VILA TIBÉRIO
14050-540 Fone: (16) 3028-5185
1660801 dg@teceletronica@terra.com.br
PANAMASTER
R. JOSÉ BONIFÁCIO, 383 - CENTRO
14010-050 Fone: (16) 3904-9908
3453578 sac@panamaster.com.br

SP - RIBEIRÃO PRETO
ELETRÔNICA MARIO
R. GITO, 789 - CENTRO
13500-144 Fone: (19) 3244-6073
3443940 mario@eletroniciamario.com.br

SP - SÃO ANDRÉ
ELETRÔNICA GILDA
AV. HIGIENÓPOLIS, 291 - VILA GILDA
09190-360 Fone: (11) 4954-1863
1660900 eletronicagilda@uol.com.br

SP - SANTOS
EXCLUSIVA SAMSUNG
AV. WASHINGTON LUIS, 249
11050-200 Fone: (13) 3877-9490
328425 asac@basatim.com.br
SERVIA, SERVIÇO AUTORIZADO
R. DR. CARVALHO MENDONÇA, 361
11270-101 Fone: (13) 3232-3599
1272979 servia@uol.com.br

SP - SÃO BERNARDO DO CAMPO
ABC SAM
AV. LUCAS NOGUEIRA GARÇEZ, 781
09750-870 Fone: (11) 4122-4700
6039465 abc@sam@terra.com.br

SP - SÃO CARLOS
COMERCIAL SERVICE
R. WAGDO TOMMA, 380 - JD. PAULISTANO
13564-390 Fone: (16) 3361-4613
3443942 cassme@terra.com.br

SP - SÃO JOSÉ DO RIO PRETO
CITEC
R. TROADENTES, 2650 - PG INDUSTRIAL
13025-090 Fone: (17) 3238-1001
1738222 dalton_aj@terra.com.br

SP - SÃO JOSÉ DAS CAMPINAS
ELETRÔNICA VALLANT
AV. DR. NELSON DAHLA, 771 - CENTRO
12245-030 Fone: (12) 3942-3590
6088897 vallant@eletronica.com.br
VALE CELL
R. TROPOMPO DE VASCONCELOS, 258
12243-830 Fone: (12) 3308-0377
3478682 vale.cell@uol.com.br

SP - SÃO PAULO
ESC. ANGÉLICA - EXCLUSIVA SAMSUNG
AV. ANGÉLICA, 2187 - HIGIENÓPOLIS
01227-020 Fone: (11) 2107-0900
1665996 angela@sumaru.br.br
ESC. CAMPO BELLO - EXCLUSIVA SAMSUNG
R. VIEIRA DE MORAES, 299 - CAMPO BELLO
04817-010 Fone: (11) 3384-7024
1660775 sac@sumaru@campobello.com.br

ESC. JARDIM - EXCLUSIVA SAMSUNG
R. MARIA Figueiredo, 580 - PARAGUÁ
04002-003 Fone: (11) 3886-2222
1272862 sac@sumaru@terra.com.br

ESC. PINHEIROS - EXCLUSIVA SAMSUNG
R. PADRE CARVALHO, 129 - PINHEIROS
05427-100 Fone: (11) 3093-4357
3454457 help@sumaru@pinheiros.com.br

ESC. SANTANA - EXCLUSIVA SAMSUNG
R. CORSEIHERO SARAVIA, 88
05037-021 Fone: (11) 4063-2444
3316561 ach@eletronica.com.br

ESC. TATUAPÉ - EXCLUSIVA SAMSUNG
R. COELHO LISBOA, 472 - TATUAPÉ
05332-040 Fone: (11) 2090-8166
1660690 samcel@samcel.com.br

AV. PROFESSOR PAPINE, 343 - INTERLAGOS
04800-200 Fone: (11) 1667-8020
3456806 eletronicapapine@uol.com.br

LONGHAM - EXCLUSIVA SAMSUNG
AL. DOS ARIPUES, 1941 - MÓDICA
04008-106 Fone: (11) 5091-2000
3434699 sac@longham.com.br
MASTER SÃO MIGUEL ELETRÔNICA
AV. SÃO MIGUEL, 890
08070-000 Fone: (11) 2032-3870
3477275 maestre@master.com.br

PANAFAX
AV. CELSO GARCIA, 2874 - TATUAPÉ
05064-100 Fone: (11) 2796-7905
1660662 panafax@uol.com.br
ESC. SÃO MATIAS - PONTO DE COLÉTA
AV. CLAUDIO AUGUSTO FERNANDES, 518
03960-120 Fone: (11) 2919-2115
619584 acabo@eletronica@uol.com.br

STILL VOX
AL. BARÃO DE LIMEIRA, 1190
01005-000 Fone: (11) 3222-2311
3472470 stillvox@stillvox.com.br

SP - SÃO PAULO
ELETRÔNICA MARRINHO
R. SÃO PAULO, 119 - SÃO PAULO
18130-120 Fone: (11) 4712-9141
6255447 mme@marra@terra.com.br

SP - SÃO PAULO
ELETRÔNICA LUIS VÍDEO
R. JOSÉ BONINI, 9108 - SÃO JOÃO
14174-200 Fone: (18) 3646-8008
4202080 luisvideo@uol.com.br

SP - SOROCABA
ESC. SOROCABA
R. SOUZA FERREIRA, 214 - CENTRO
18010-320 Fone: (15) 3224-1232
6176281 sorocaba@rocknet.com.br

INFOTRON
R. PEDRO JOSÉ SENGER, 963
18015-900 Fone: (15) 3237-5000
1660527 oed@infotron.com.br

SP - SUMARÉ
VIDEOTEC ELETRÔNICA
R. SANTOS DUARTE, 46 - V. SANTANA
13170-586 Fone: (19) 3873-7737
1736600 geracao@uol.com.br

SP - TATUAPÉ DA SERRA
CITEC
R. LEVI DE SOUZA E SILVA, 70
08185-170 Fone: (11) 4701-5982
6255841 apoolos@pool@uol.com.br

SP - TATUAPÉ
VALE CELL EXPRESS
PCA MONSIEUR SILVA BARRIOS, 254
13020-070 Fone: (12) 3621-1555
3462282 loja.tatubate@valecell.com.br

TO - PALMAS
ELETRÔNICA DIGITAL
AV. GILBERTO 100 NORTE, 56
77001-022 Fone: (83) 3212-1670
3327639 eletronic_digital@hotmail.com

Para maiores informações sobre rede de serviços autorizados acesse: <http://www.samsung.com.br/support/location?serviceLocation.do?page=SERVICE.LOCATION>

Esta relação pode ser alterada sem prévio aviso

Informação Ambiental

Embalagem:

Todo o material desnecessário foi retirado da embalagem do produto. Nós procuramos, a cada projeto, fazer embalagens cujas partes sejam de fácil separação, bem como de materiais recicláveis, sendo: calço de isopor, caixa de papelão e sacos plásticos. Procure fazer o descarte de embalagem de maneira consciente, preferencialmente destinado a recicladores.

Produto:

O produto adquirido consiste de materiais que podem ser reciclados e reutilizados se desmontados por companhias especializadas.

Descarte:

Solicitamos observar a legislação existente em sua região, com relação à destinação do produto no seu final de vida, disposição dos componentes da embalagem e das pilhas e baterias. Em caso de dúvida ou **consulta**, ligue para **Central de Atendimento** 0800 124 421.

A Samsung Eletrônica da Amazônia Ltda e o Meio Ambiente agradecem.



Este equipamento opera em caráter secundário, isto é, não tem direito a proteção contra interferência prejudicial, mesmo de estações do mesmo tipo, e não pode causar interferência a sistema operando em caráter primário.



Agência Nacional de Telecomunicações

WIBT30D
0100-12-3269



(01) 0789250999016 5

"Este equipamento opera em caráter secundário, isto é, não tem direito a proteção contra interferência prejudicial, mesmo de estações do mesmo tipo, e não pode causar interferência a sistemas operando em caráter primário."



Agência Nacional de Telecomunicações

WIDT30Q
0310-13-3269



(01) 0789250999038 7

"Este equipamento opera em caráter secundário, isto é, não tem direito a proteção contra interferência prejudicial, mesmo de estações do mesmo tipo, e não pode causar interferência a sistemas operando em caráter primário."



Agência Nacional de Telecomunicações

WISP40A
0792-15-3269



(01) 0789250999062 2

"Este equipamento opera em caráter secundário, isto é, não tem direito a proteção contra interferência prejudicial, mesmo de estações do mesmo tipo, e não pode causar interferência a sistemas operando em caráter primário."

© 2015 Samsung Electronics Co., Ltd. Reservados todos los derechos.

Contate a Samsung Internacional

Se você tem dúvidas ou comentários sobre os nossos produtos, por favor contate a linha de apoio aos Clientes Samsung.

Area	Contact Center ☎	Web Site
▪ Latin America		
BRAZIL	0800-124-421 (Demais cidades e regiões) 4004-0000 (Capitais e grandes centros)	www.samsung.com/br/support



AH68-02868A-00



AH68-02868A-00