

Manual de Instruções



Superb™ EM200



SINGER®

INSTRUÇÕES DE SEGURANÇA	3	PREPARAÇÃO DO TECIDO NO BASTIDOR	19
PARTES PRINCIPAIS	5	ENCAIXANDO O BASTIDOR NA MÁQUINA	19
ACESSÓRIOS	6	REMOVENDO O BASTIDOR DA MÁQUINA	19
GAVETA DE ACESSÓRIOS	6	SELECIONANDO BORDADO	20
ACESSÓRIOS DA MÁQUINA	6	TELA INICIAL	20
AGULHAS	7	COLEÇÃO DE BORDADOS	20
REMOVENDO E INSERINDO A AGULHA	7	SELECIONANDO UM BORDADO	20
SELECIONANDO A AGULHA E A LINHA	7	SELECIONAR UM BORDADO INTERNO	20
CONEXÕES DA MÁQUINA	8	SELECIONAR UM BORDADO DO PEN DRIVE	20
COLOCANDO A UNIDADE DE BORDADO	8	EDITANDO O BORDADO	21
REMOVENDO A UNIDADE DE BORDADO	8	POSICIONAMENTO DO BORDADO NA TELA	21
CONEXÃO ELÉTRICA	8	ROTAÇÃO E ESPELHAMENTO DO BORDADO NA TELA	21
INFORMAÇÕES DA MÁQUINA	9	21
INFORMAÇÕES INICIAIS	9	DIMENSIONAMENTO DO BORDADO NA TELA	21
FUNÇÕES DE CONTROLE DA MÁQUINA	9	VERIFICAÇÃO DE BORDADO NA TELA	22
TECLA INICIAR/PARAR	9	SELEÇÃO E OPÇÃO DE BASTIDOR	22
TECLAS DE CONTROLE DA VELOCIDADE	9	MOVENDO A POSIÇÃO DO BASTIDOR	22
TECLA CORTE DE LINHA	10	SELEÇÃO DO BASTIDOR	23
TAMPA SUPERIOR	10	DIMENSIONAMENTO DA ÁREA DO BORDADO	23
VOLANTE	10	ALINHAVO	23
ALAVANCA DA SAPATILHA	10	OPÇÃO PARA TROCA DE LINHA	23
CORTADOR DE LINHA	10	BORDANDO	24
COLOCANDO A MÁQUINA NO GABINETE	10	INFORMAÇÕES DO BORDADO NA TELA	24
PEN DRIVE	11	INÍCIO DO BORDADO	24
CONECTANDO O PEN DRIVE	11	BORDADO DE LETRAS	25
LIVRO COM BORDADOS	11	SELECIONANDO FONTES DE LETRAS	25
INFORMAÇÕES INDIVIDUAIS DOS DESENHOS	11	EDITANDO LETRAS NO BORDADO	25
PROGRAMA PARA BORDADO	11	BORDANDO LETRAS	25
ATUALIZAÇÃO DA SUA MÁQUINA	11	AVISOS	26
PASSANDO A LINHA NA MÁQUINA	12	QUEBRA DA LINHA DA AGULHA	26
INSTRUÇÕES PARA A BOBINA	12	CONECTANDO O PEN DRIVE	26
REMOVENDO A BOBINA	12	LINHA PRESA	26
COLOCANDO O CARRETEL	12	TIPO INCORRETO DO BASTIDOR	26
ENCHENDO A BOBINA	12	A INFORMAÇÃO DO PEN DRIVE NÃO PODE SER LIDA	26
ENCHENDO A BOBINA ENQUANTO BORDA	13	26
COLOCANDO A BOBINA	13	REMOVA O BASTIDOR	26
PREPARANDO A MÁQUINA	14	BORDADO MUITO GRANDE	26
COLOCANDO O CARRETEL	14	PARADA PROGRAMADA NO BORDADO	26
PASSANDO A LINHA NA AGULHA	14	SOBRECARGA NO MOTOR PRINCIPAL	26
USANDO PASSADOR DE LINHA NA AGULHA	15	INFORMAÇÃO CORROMPIDA	26
PEGANDO A LINHA DA BOBINA	15	MANUTENÇÃO	27
PREPARAÇÃO PARA BORDAR	16	REMOVENDO A SAPATILHA DE BORDADO	27
TELA INICIAL / TECLAS DA TELA	16	COLOCANDO A SAPATILHA DE BORDADO	27
TECLAS DOS BORDADOS	16	LIMPANDO	27
TECLAS DA TELA INICIAL	16	CAIXA DA BOBINA	27
TECLA DE CONFIGURAÇÃO	16	LANÇADEIRA	27
TENSÃO DA LINHA	16	DICAS ÚTEIS	28
CORTE AUTOMÁTICO	17	REFERÊNCIA RÁPIDA PARA BORDADO	29
AVISO SONORO	17	ESPECIFICAÇÕES TÉCNICAS	30
AJUSTE DO BRILHO	17	DESENHOS DE BORDADOS	31
TELA DE CALIBRAÇÃO	17	MEMÓRIA INTERNA DA MÁQUINA	31
VERSÃO DO PROGRAMA	17	PEN DRIVE SINGER	36
TECIDO E ENTRETELA	18	FONTES DE LETRA	45
		GARANTIA	46

Esta máquina doméstica de bordar foi desenvolvida em conformidade com as normas IEC / EN 60335-2-28 e UL 1594.

IMPORTANTES INSTRUÇÕES DE SEGURANÇA

Ao utilizar um aparelho elétrico, precauções básicas de segurança devem sempre ser seguidas, incluindo a seguinte: Leia todas as instruções antes de utilizar esta máquina doméstica de bordar.

Guarde estas instruções próximo da máquina.

PERIGO

Para reduzir o risco de choque elétrico:

A máquina de bordar nunca deve ser deixada sozinha, quando estiver ligada.

Desligue-a sempre da rede elétrica imediatamente após o uso e antes de limpar, remover as tampas, para fazer qualquer outro manuseio ou ajuste mencionado neste manual de instruções.

ATENÇÃO

Para reduzir o risco de queimaduras, incêndio, choque elétrico ou ferimentos a pessoas:

- Esse aparelho não se destina à utilização por pessoas (inclusive crianças) com capacidades físicas, sensoriais ou mentais reduzidas, por pessoas com falta de experiência e conhecimento, a menos que tenham recebido instruções referentes à utilização do aparelho ou estejam sob a supervisão de uma pessoa responsável pela sua segurança. Recomenda-se que as crianças sejam vigiadas para assegurar que elas não estejam brincando com o aparelho.
- Use a máquina de bordar somente na forma descrita neste manual. Use somente os acessórios recomendados pelo fabricante, devidamente especificados neste manual.
- Nunca utilize a máquina se algum cabo ou se a tomada estiver em más condições, assim como se a máquina não estiver bordando corretamente, seja por ter caído, por ter sido danificada ou molhada. Leve a máquina para o autorizado mais próximo para reparo elétrico ou ajuste mecânico.
- Se o cabo de energia estiver danificado, este deve ser substituído pela Rede de Serviços Autorizados Singer ou pessoa qualificada, afim de evitar riscos. Não use a máquina com os orifícios de ventilação bloqueados. Mantenha os orifícios de ventilação da máquina de bordado e o pedal sem acumulação de pó, sujeira e restos de tecido.
- Mantenha os dedos longe de todas as partes móveis. Tenha atenção especial em torno da agulha da máquina de bordado.
- Use sempre a chapa de agulha apropriada. Uma chapa de agulha inadequada pode causar danos ao produto.
- Não use agulhas danificadas.
- Não pressione nem puxe o tecido enquanto estiver bordando. Isto pode pressionar a agulha e quebrá-la.
- Use óculos de segurança.
- Mantenha o interruptor principal da máquina na posição "O" OFF (desligada), quando realizar algum ajuste na área de bordado, tal como passar a linha, trocar a agulha, a bobina, a sapatilha e similares.
- Nunca deixe cair ou insira qualquer objeto nas aberturas da máquina.

- Não use a máquina ao ar livre.
- Não use a máquina durante a utilização de algum produto aerossol (spray), ou em lugares onde estiver sendo administrado oxigênio.
- Para desconectar o cabo de energia da tomada, posicione o interruptor principal na posição "O" OFF (desligado).
- Para desconectar a máquina da tomada, não puxe pelo cabo de energia. Puxe sempre pelo plugue.

Veja as instruções de manutenção de aparelhos com duplo isolamento.

GUARDE ESTAS INSTRUÇÕES

A Manutenção deve ser realizada por um serviço autorizado.

PARA FORA DA EUROPA:

O nível de ruído em condições normais de funcionamento é inferior a 70dB.

MANUTENÇÃO DE PRODUTOS COM DUPLO ISOLAMENTO

Em um produto com duplo isolamento, dois sistemas de isolamento são fornecidos, ao invés de aterramento. O aterramento não é feito em um produto com isolamento duplo.

A manutenção de um produto com duplo isolamento requer extremo cuidado e conhecimento do sistema, por isso deve ser feita apenas por técnicos qualificados.

Peças de reposição para um produto com duplo isolamento devem ser idênticas às partes originais. Um produto com duplo isolamento é marcado com as palavras "duplo isolamento" ou "isolamento duplo".

PREFÁCIO

Obrigado pela sua compra desta máquina de bordar.

Esta máquina destina-se ao uso doméstico e fornecerá um excelente desempenho em bordados de desenhos e letras.

Por favor, consulte este manual para o uso adequado e excelente performance.

Para tirar o máximo proveito da sua máquina de bordar, leia o manual de instruções antes de tentar manusear a máquina.

Para se familiarizar com a máquina, leia as instruções página por página.

Para garantir que você esteja sempre com o design mais modernos, o fabricante reserva-se o direito de alterar a aparência ou os acessórios desta máquina de bordado quando considerar necessário, sem aviso prévio.

PARTES PRINCIPAIS



INFORMAÇÕES DA MÁQUINA

- 1. Tampa lateral
- 2. Tampa superior
- 3. Estica linha (interno)
- 4. Alavanca da sapatilha
- 5. Tela LCD sensível ao toque
- 6. Tecla da tela principal
- 7. Tecla de Ajustes
- 8. Volante
- 9. Tecla iniciar/parar
- 10. Tecla velocidade lenta
- 11. Tecla velocidade rápida
- 12. Tecla corte de linha

- 32. Entrada USB
- 33. Interruptor
- 34. Conexão do cabo de energia

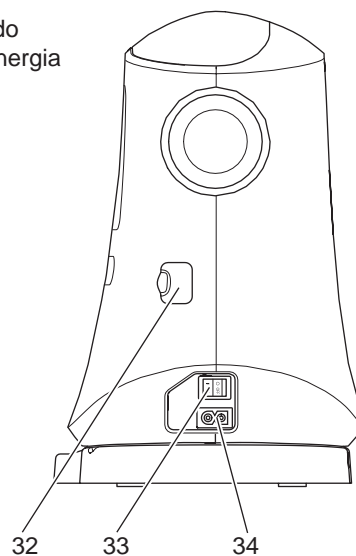
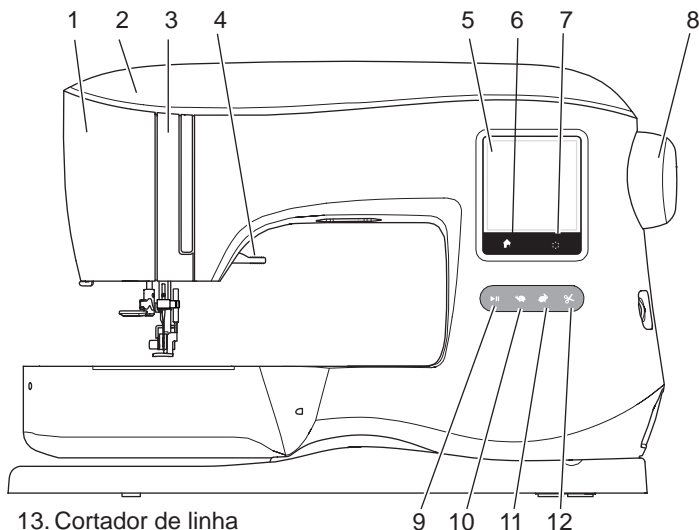

- 13. Cortador de linha
- 14. Passador de linha na agulha
- 15. Alavanca do passador de linha na agulha
- 16. Parafuso da sapatilha
- 17. Sapatilha para bordado
- 18. Chapa da agulha
- 19. Parafuso do prendedor da agulha
- 20. Guia fio
- 21. Agulha
- 22. Visor da bobina
- 23. Trava do visor da bobina

- 35. Alça
- 36. Conexão da unidade de bordado

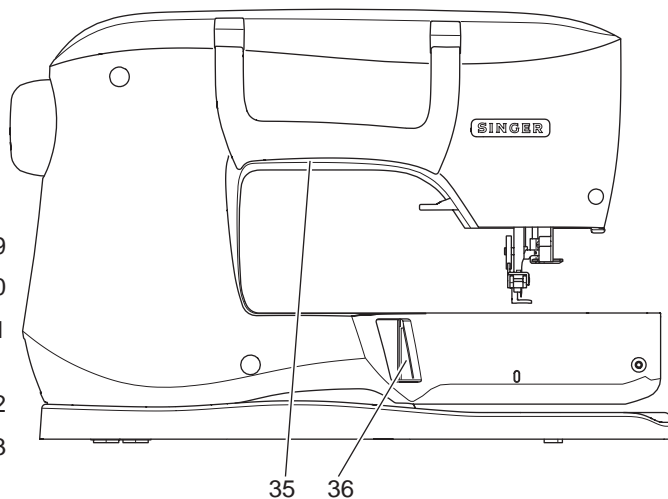
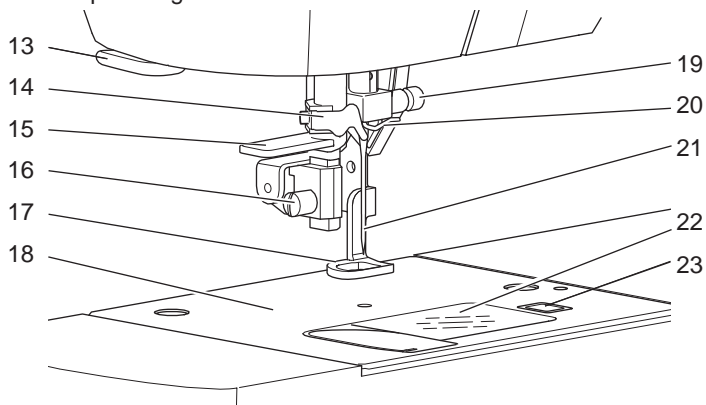

- 24. Furo do pino porta carretel
- 25. Guia linha
- 26. Guia linha
- 27. Tensor do enchedor de bobina
- 28. Pino porta carretel
- 29. Parada do enchedor de bobina
- 30. Pino do enchedor de bobina
- 31. Cortador de linha do enchedor de bobina

- 37. Gaveta dos acessórios
- 38. Unidade de bordado
- 39. Apoio com ajuste de nível
- 40. Acionador do bastidor
- 41. Encaixe do bastidor
- 42. Conexão da unidade de bordado

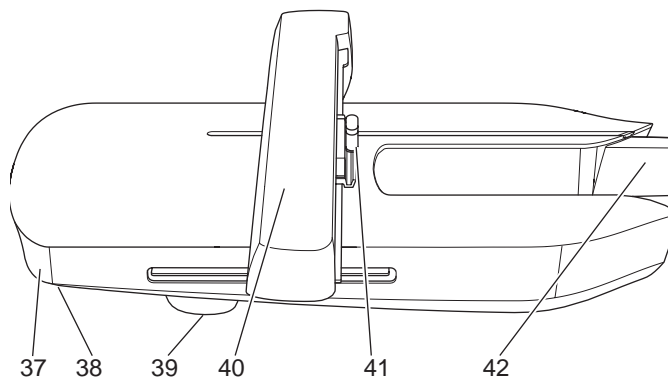
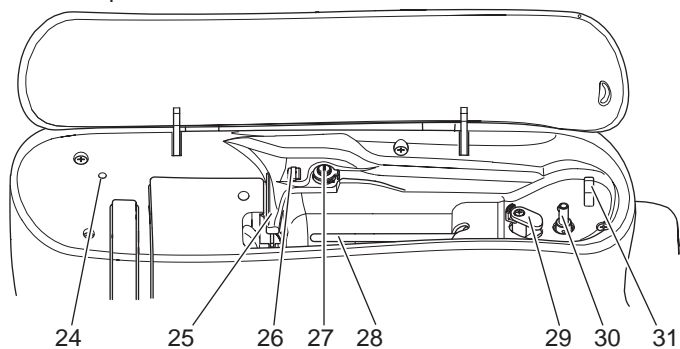

GAVETA DE ACESSÓRIOS

A gaveta dos acessórios está localizada na unidade de bordado, no lado esquerdo. Puxe para abrir.

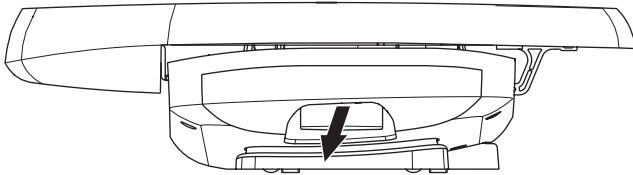
**ACESSÓRIOS DA MÁQUINA**

Alguns acessórios estão na gaveta de acessórios.

1. Embalagem com agulhas
2. Bobinas
3. Cortador de linha
4. Pincel para limpeza
5. Chave de fenda
6. Rede retentora para linha
7. Pino porta carretel auxiliar
8. 2 arruelas de feltros
9. Chave de fenda para chapa da agulha
10. Prendedor de carretel grande
11. Prendedor de carretel pequeno
12. Pen drive com bordados

Estes outros itens estão dentro da embalagem.

13. Cabo de energia
14. Bastidor pequeno 100mm x 100mm (4" x 4")
15. Bastidor grande 260mm x 150mm (10 1/4" x 6")

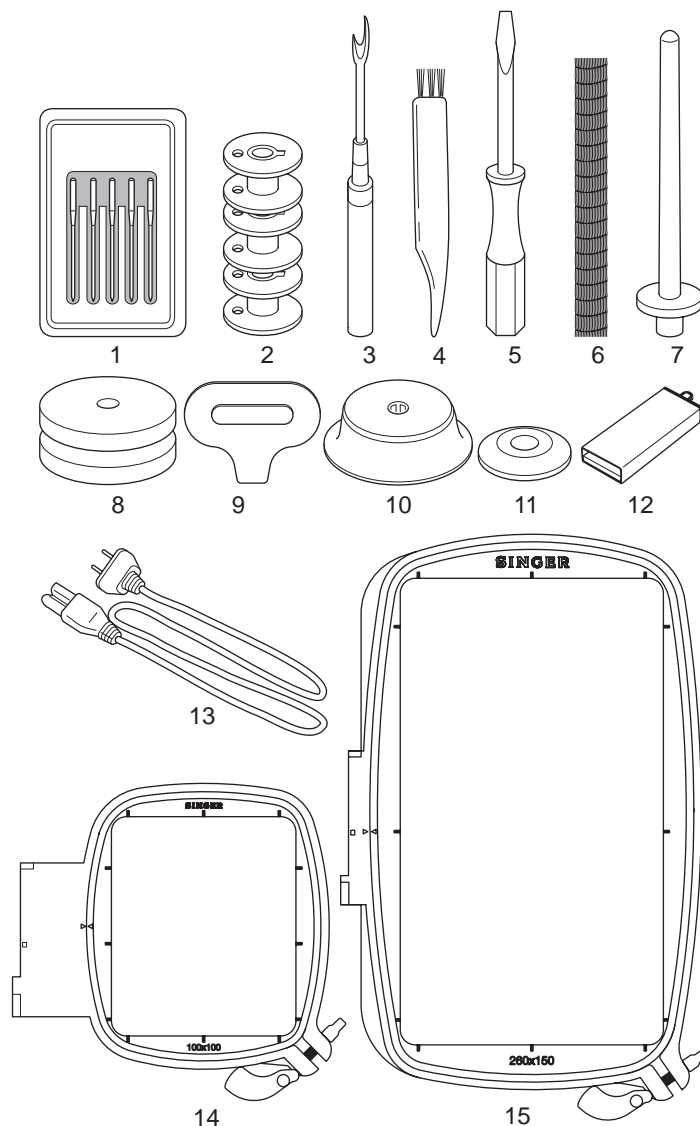

REMOVENDO E INSERINDO A AGULHA

Escolha o tipo de espessura de agulhas apropriada ao tipo de tecido que será bordado.

⚠ ATENÇÃO

**Para prevenir acidentes:
Desligue a máquina antes de remover a agulha.**

1. Gire o volante em sua direção até que a agulha fique na posição mais alta.
2. Solte o parafuso do prendedor da agulha.

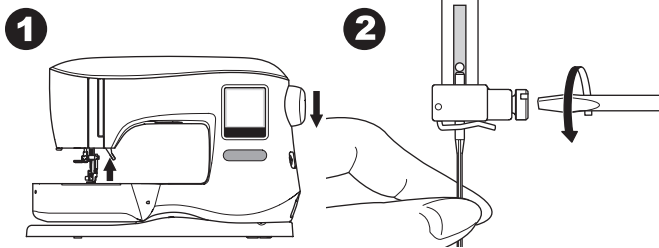

3. Remova a agulha.
4. Insira uma nova agulha no suporte, com a parte reta para trás. Empurre-a para cima, o quanto for possível.

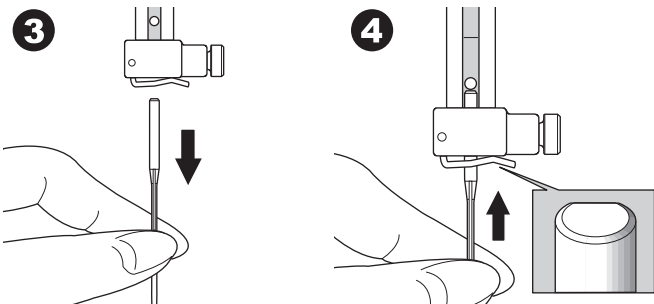

5. Segure a agulha de forma segura e aperte o parafuso. Não use agulha torta. Coloque a agulha em uma superfície plana para verificar.

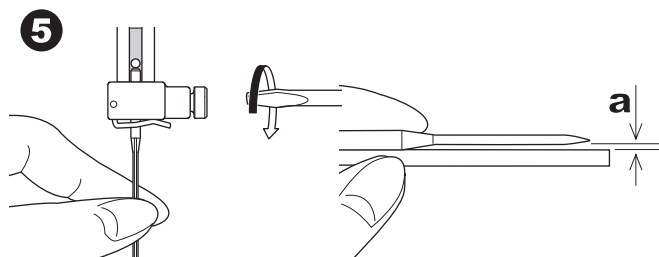

SELECIONANDO A AGULHA E A LINHA

Para resultados de boa qualidade, é importante usar o tipo e espessura adequada da agulha, para o tecido que vai ser bordado.

Para determinar qual a agulha trará melhor resultado, consulte o quadro de referência rápida do bordado na página 29.

AGULHA

1. Para os tecidos leves, use agulha Singer® 2000, espessura 11/80.
2. Para tecidos médios e pesos, use Singer® 2000, espessura 14/90.
3. Para tecidos elásticos leves, use Singer® 2001, espessura 11/80.
4. Para tecidos elásticos médios, use Singer® 2001, espessura 14/90.

Para atender a outras aplicações temos disponíveis também, as espessuras 10 e 12. Procure seu revendedor autorizado Singer.

LINHA

Para a máquina de bordado é aconselhável o uso de linha tipo Rayon ou Poliéster.

É aconselhável o uso de linha leve na bobina. Isso ajuda a criar menos densidade no avesso do bordado.

NOTA: Além da escolha da agulha e da linha correta, é igualmente importante usar a entretela adequada ao tecido a ser bordado. Para maiores informações veja as páginas 18 e 29.

COLOCANDO A UNIDADE DE BORDADO

Existe um conector coberto (A) atrás da base da máquina. A tampa abre-se automaticamente quando se encaixa a unidade de bordado.

1. Desligue a máquina antes de encaixar a unidade de bordado.
2. Deslize a unidade de bordado sobre o braço da máquina até que ela se encaixe com firmeza no conector.
3. Se necessário, use os ajustes dos apoios para que a máquina e a unidade de bordado fiquem alinhados.

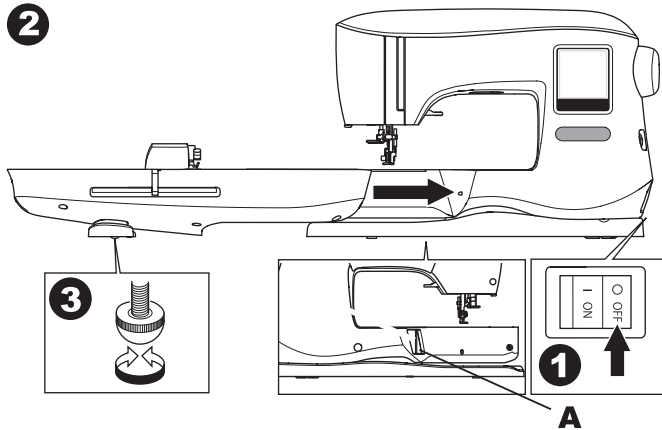
**REMOVENDO A UNIDADE DE BORDADO**

Remova o bastidor da unidade de bordado. (Veja a página 19)

1. Para armazenar a unidade de bordado na caixa, mova o acionador do bastidor para a posição de parada, apertando a tecla P. (Veja a página 22)
2. Desligue a máquina.
3. Para remover a unidade de bordado, aperte a trava (B) à esquerda, por baixo da unidade de bordado e deslize-a para a esquerda. A tampa da conexão fecha automaticamente.

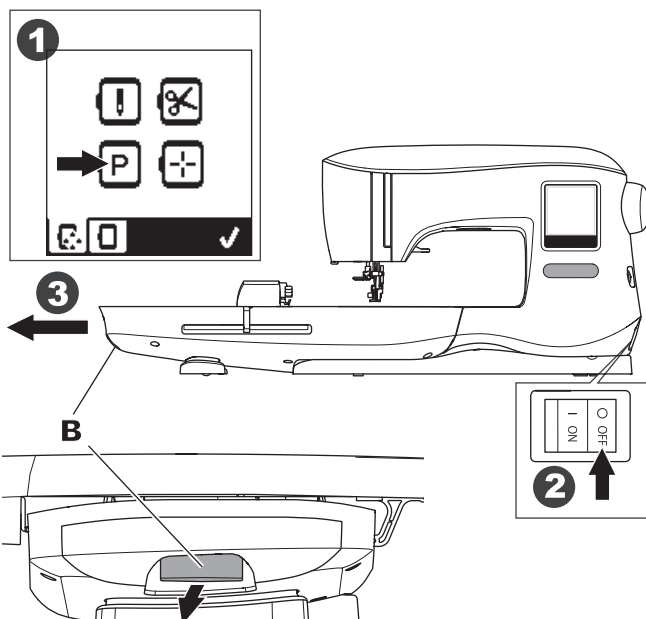
**CONEXÃO ELÉTRICA****⚠ PERIGO**

Para reduzir o risco de choque elétrico:
Nunca deixe a máquina sozinha quando conectada.
Sempre desconecte a máquina da tomada elétrica imediatamente após o uso e antes da manutenção.

⚠ ATENÇÃO

Para reduzir o risco de queimaduras, incêndio, choque elétrico ou lesões corporais:
Não desligue puxando pelo cabo.
Para desligar, segure sempre pelo plugue.

1. Coloque a máquina numa superfície estável.
2. Encaixe o cabo de energia na conexão.

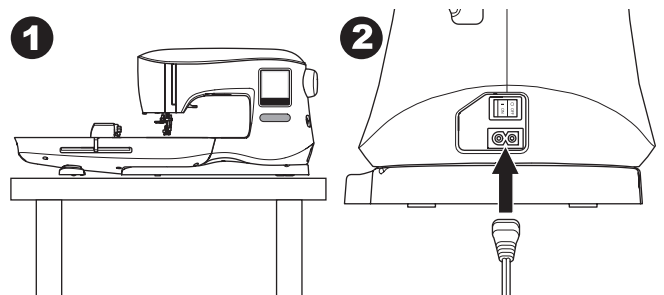

3. Conecte o cabo de energia, na tomada elétrica.
4. Ligue a máquina, colocando o interruptor na posição "I" ON.

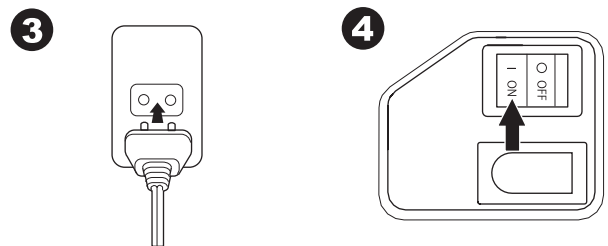

5. Os LEDs vão acender quando o interruptor estiver ligado.
6. Para desligar, coloque o interruptor na posição "O" OFF, em seguida retire o plugue da tomada.

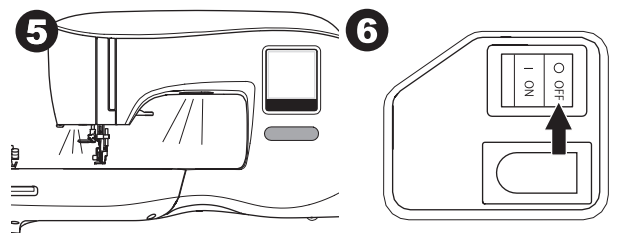

INFORMAÇÕES INICIAIS

Quando você ligar a máquina, uma série de mensagens podem aparecer na tela.

- Se a unidade de bordado não estiver conectada, aparecerá o aviso da figura "a". Pressione a tecla "✓". Encaixe a unidade corretamente (veja na página 8).
- Se a agulha não estiver na sua posição mais alta, aparecerá o aviso da figura "b". Gire o volante em sua direção até a agulha ficar na posição mais alta, em seguida, pressione a tecla "✓".

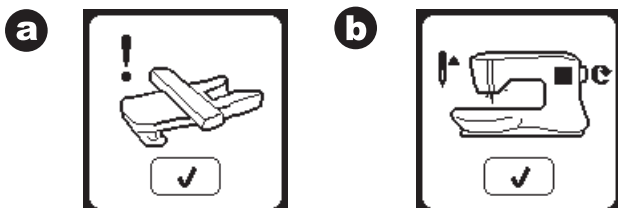

- Se aparecer a mensagem da figura "c", remova o bastidor, limpe a área de bordar e pressione a tecla "✓".
- Se a sapatilha estiver baixa, aparecerá a mensagem da figura "d". Levante a alavanca da sapatilha e pressione a tecla "✓".

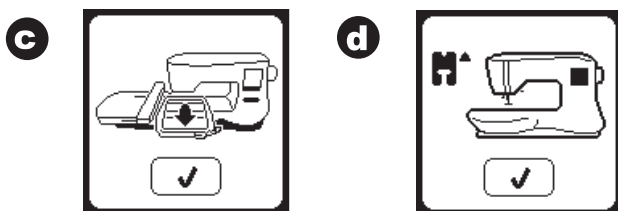

Quando as informações a-d estiverem corretas, o acionador do bastidor vai para o ponto inicial.

- A tela inicial mostra a figura "e".
(Para maiores informações na tela inicial, veja a página 16.)

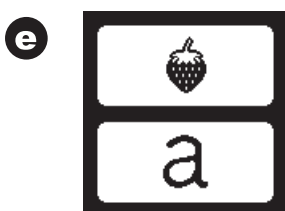

⚠ CUIDADO

Para evitar acidentes:

- Não carregue a máquina quando a unidade de bordado estiver conectada.
- Não empurre ou puxe o acionador do bastidor com força, ele pode quebrar.
- Não segure o acionador para mover a máquina.
- Não pressione as telas com muita força e não use objetos pontiagudos para tocá-la. Isso pode danificar a tela. Toque na tela apenas com os dedos.

FUNÇÕES DE CONTROLE DA MÁQUINA

TECLA INICIAR / PARAR (A)

A máquina vai começar a funcionar quando a tecla Iniciar/Parar (Start/Stop) for acionada. Para parar pressione a tecla pela segunda vez.

NOTA:

- A máquina não irá funcionar se você não selecionar um bordado ou uma letra.
- A função de encher bobina pode ser feita de forma indendente (veja na página 12).

TECLAS DE CONTROLE DA VELOCIDADE (B)

A velocidade do bordado é controlada pela máquina. Você pode alterar a velocidade pressionando estas teclas. Pressione a tecla da esquerda para diminuir a velocidade. Pressione a tecla da direita para aumentar a velocidade.

NOTA:

Se você usar uma linha especial, como a linha metalizada, você deve reduzir a velocidade para ajudar a prevenir a quebra de linha.

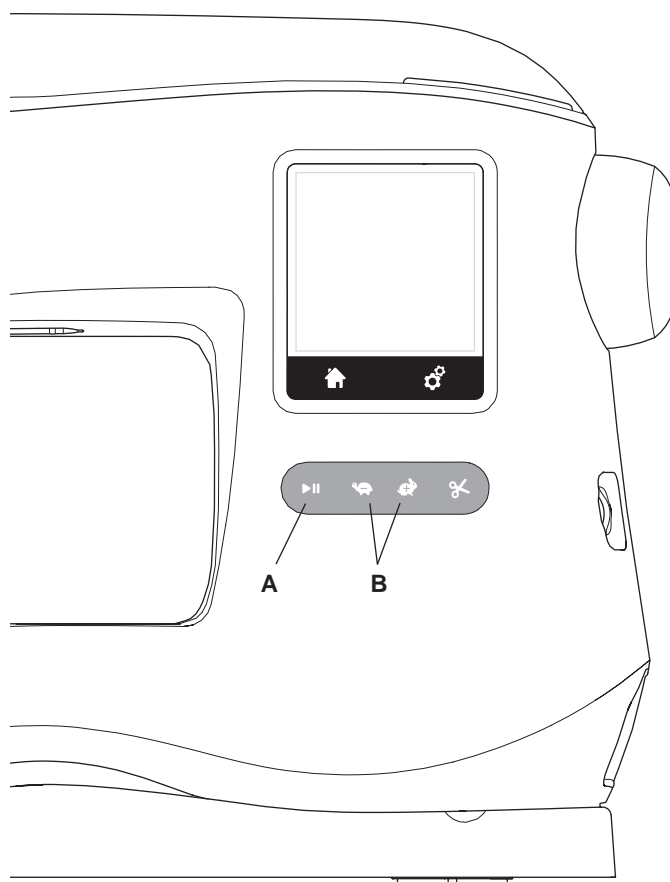

TECLA CORTE DE LINHA (C)

Ao pressionar esta tecla, a máquina irá cortar, automaticamente as duas linhas.

NOTA:

A máquina corta automaticamente as linhas entre as alterações de cor e quando o bordado estiver concluído.

CUIDADO:

1. Não pressionar esta tecla quando a máquina não tiver tecido, a linha pode ficar presa nas peças e causar danos.
2. Não use esta tecla ao cortar linhas mais grossas do que #30, linha de nylon ou outras linhas especiais. Neste caso, use o cortador de linha (G).

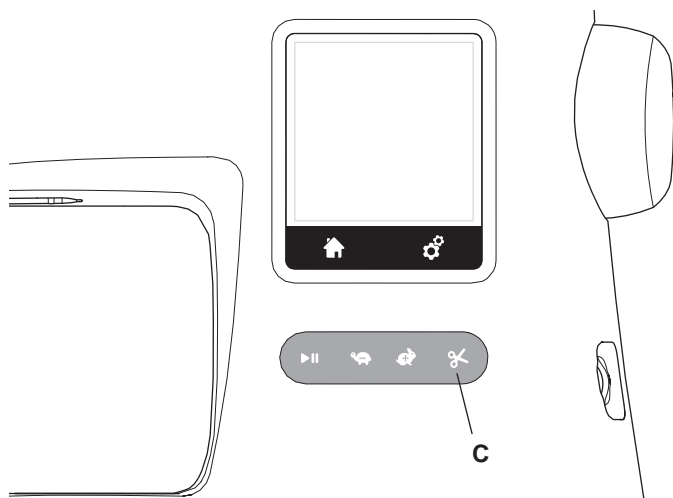
**ALAVANCA DA SAPATILHA (F)**

A sapatilha é movimentada através desta alavanca. Você pode levantar ou manter segurando com a mão a sapatilha em uma altura extra alta. Isso torna mais fácil a passagem do bastidor por baixo da sapatilha.

NOTA:

A máquina não inicia o bordado com a sapatilha alta.

CORTADOR DE LINHA (G)

Utilize este cortador, caso a função de cortar a linha não estiver ativada.

1. Levante as linhas e leve-as para trás.
2. Passe as linhas pelo cortador e puxe-as para frente.
3. As linhas serão cortadas.

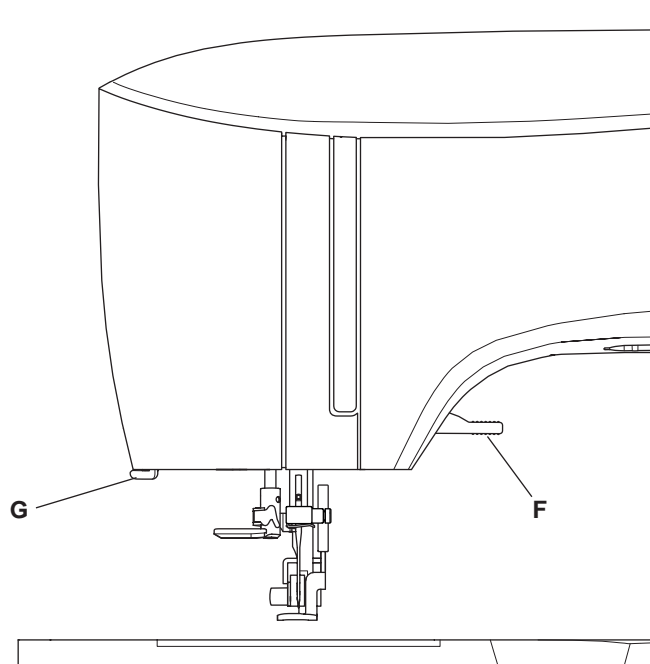
**TAMPA SUPERIOR (D)**

Para abrir a tampa superior, levante a parte frontal direita da tampa.

VOLANTE (E)

Você sempre deve girar o volante em sua direção.

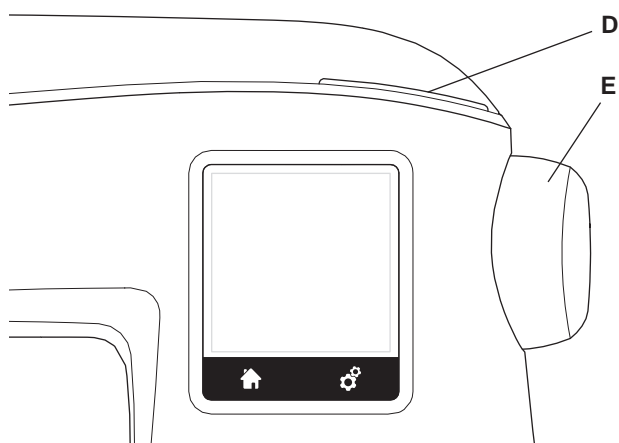
**COLOCANDO A MÁQUINA NO GABINETE (H)**

Existem dois furos no lado inferior da máquina, para a montagem da máquina em um gabinete.

Alinhe os furos com os orifícios correspondentes no gabinete.

Fixe a máquina com parafusos.

Nota:

Os parafusos não estão incluídos na máquina.

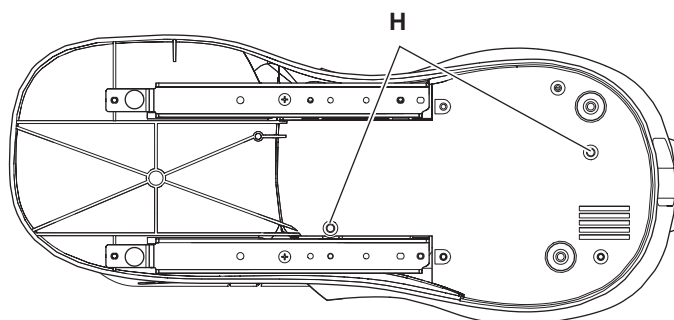

PEN DRIVE

Sua máquina virá acompanhada de um pen drive, com o conteúdo abaixo.

- Arquivos de bordados do número 70 ao 200.
- Livro com bordados, que é um arquivo em PDF que mostra as imagens dos desenhos de bordados, para serem vistos em seu computador.
- Arquivo em PDF, que mostra as Informações individuais com detalhes da cada desenho, para serem vistos em seu computador.

CONECTANDO O PEN DRIVE

A máquina tem uma entrada USB, para ler as informações dos bordados do pen drive.

Abra a tampa e insira o pen drive com bordados na entrada USB. Para inserir o pen drive, deixe a "SINGER" voltada para você, ele não entra na outra posição.

Para remover, puxe cuidadosamente o pen drive para fora da máquina.

NOTA:

Durante a execução do bordado, o pen drive não deve ser retirado, isso pode danificar, seus desenhos gravados nele.

Pen drives comprados adicionalmente para armazenar desenhos não devem exceder 16GB, pois não irão funcionar adequadamente em sua máquina.

LIVRO COM BORDADOS

Um livro com bordados está disponível em seu pen drive. Ele contém todos os desenhos de bordado e fontes de letras que estão em sua máquina. Você poderá ver as imagens dos desenhos e informações como, as dimensões e contagem dos pontos dos desenhos.

O livro é um arquivo em PDF, que poderá ser acessado através do pen drive, quando ele estiver conectado ao seu computador.

Para visualizar as informações, você precisa que o software Adobe Reader esteja instalado em seu computador.

Caso o seu computador não possua o programa, acesse o site da Adobe para fazer a instalação.

INFORMAÇÕES INDIVIDUAIS DOS DESENHOS

Esse é um arquivo PDF que contém informações mais específicas para cada desenho que vem em sua máquina, como por exemplo a ordem das cores das linhas sugeridas.

PROGRAMA PARA BORDADOS (PSW INTRO)

O programa para bordados PSW INTRO está disponível para a sua máquina. Ele irá permitir que você confeccione outros bordados e fontes, que não acompanham a máquina. Você poderá usar a internet para obter novos projetos.

Procure no site www.singer.com.br, as informações para fazer o download deste programa, de forma gratuita para seu computador.

ATUALIZAÇÃO DA SUA MÁQUINA

Atualizações para sua máquina podem ser disponibilizadas periodicamente.

Sua máquina é atualizada através da conexão USB.

- Procure no site www.singer.com.br, as informações para fazer o download deste programa, de forma gratuita para seu computador.
- Siga as instruções de como atualizar sua máquina, no site da Singer.

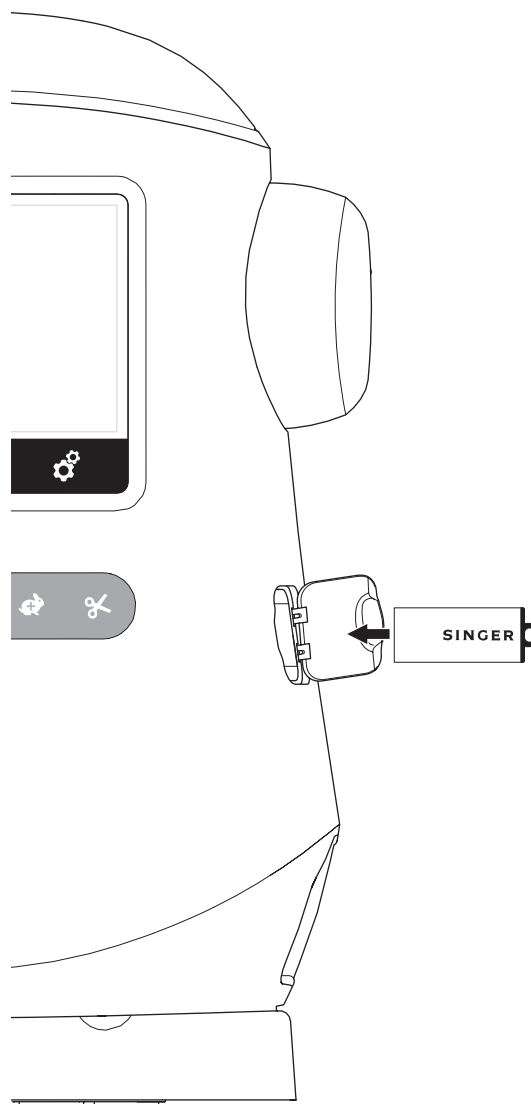

INSTRUÇÕES PARA A BOBINA

Use somente bobinas Singer®.

REMOVENDO A BOBINA

1. Para retirar o visor, puxe a trava para a direita.
2. Retire a bobina da máquina.

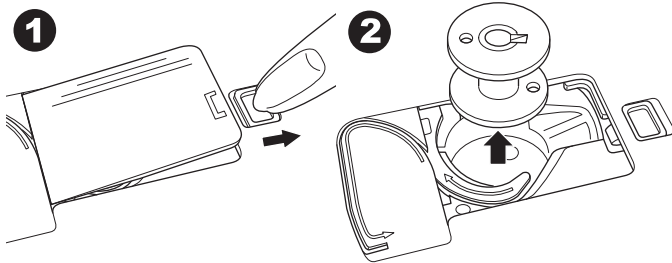
**COLOCANDO O CARRETEL**

1. Encoste o feltro na direita do pino do carretel. Encaixe o carretel de linha no pino do porta carretel, com a linha saindo na posição mostrada nas figuras abaixo.
2. Coloque o prendedor do carretel no pino porta carretel e desloque-o até encostar no carretel.
 - a. Para acomodar melhor a linha, o prendedor do carretel pode ser colocado desta forma. Isso facilita quando usamos carreteis pequenos.
 - b. Use prendedor pequeno quando você usar este tipo de carretel. Deixe uma pequena abertura entre o prendedor e o carretel como ilustrado.
 - c. Ajuste a rede sobre o carretel de linhas se a mesma começar a desenrolar com muita facilidade.

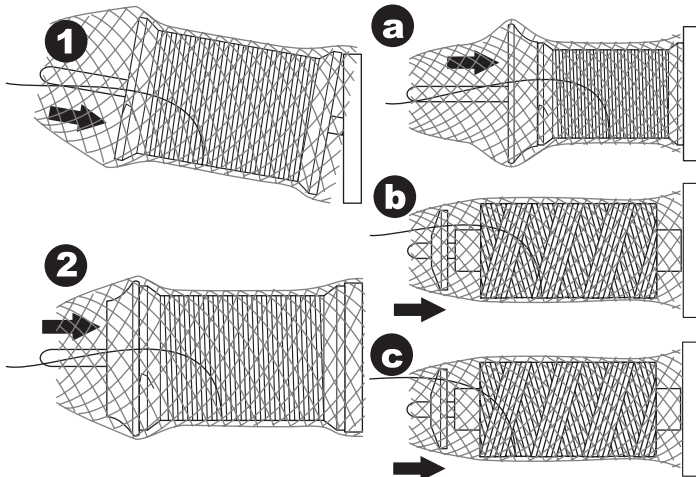
**ENCHENDO A BOBINA**

1. Pegue a linha com ambas as mãos e passe pelo guia, da da frente para trás.
2. Leve a linha para a direita e passe através do guia. Passe pelos discos do tensor da bobina, como indicam as setas.
3. Passe a linha pelo furo na bobina, de dentro para fora e encaixe a bobina no pino do enchedor.

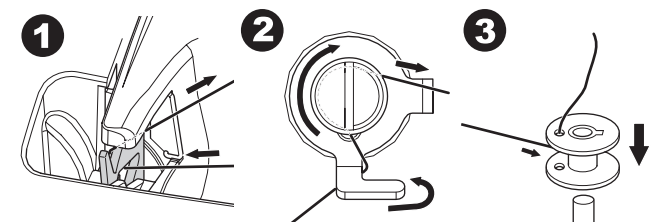

4. Segure a linha para cima e empurre o enchedor para a direita.
5. Quando na tela mostrar esta ilustração, aperte a tecla Iniciar/Parar para começar a encher a bobina. Após algumas voltas aperte a tecla novamente para parar.
6. Corte a linha mostrada, perto do furo.

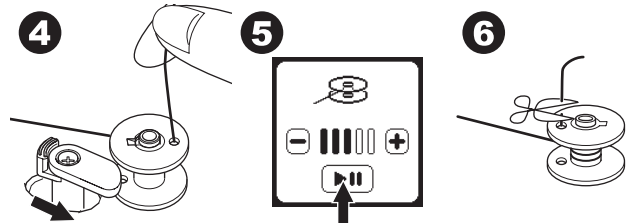

7. Inicie a máquina novamente. Você pode ajustar a velocidade do enchedor nas teclas "+" (rápido) ou "-" (lento).
8. Quando a bobina estiver totalmente cheia, o enchedor volta para a esquerda.
9. Retire a bobina do pino e use o cortador para cortar a linha.

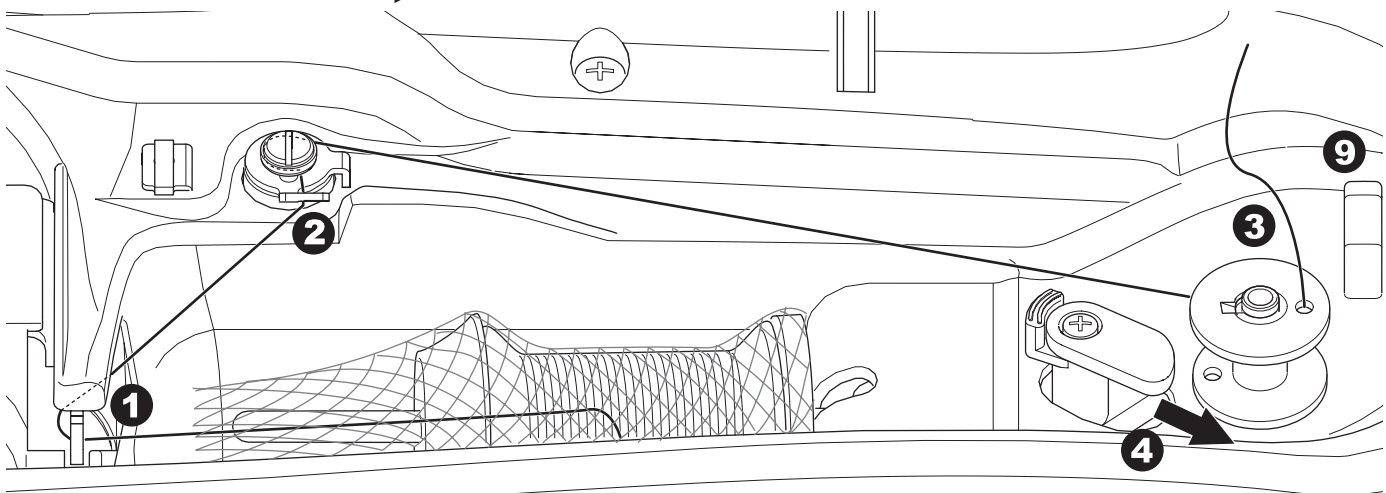
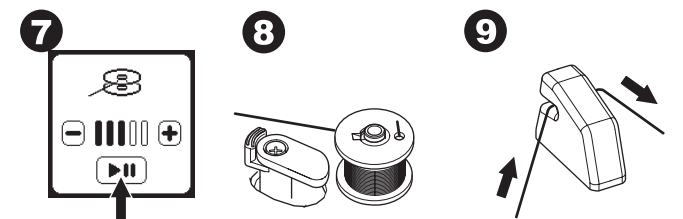

ENCHENDO A BOBINA ENQUANTO BORDA

Você pode encher a bobina, enquanto borda.

1. Insira o pino porta carretel auxiliar no furo, que está no lado esquerdo da tampa superior da máquina.
2. Coloque a arruela de feltro e o carretel de linha no pino porta carretel auxiliar.
3. Leve a linha para a direita e passe a linha pelo guia linha.
4. Continue o processo conforme os passos 2-9, da página 12.

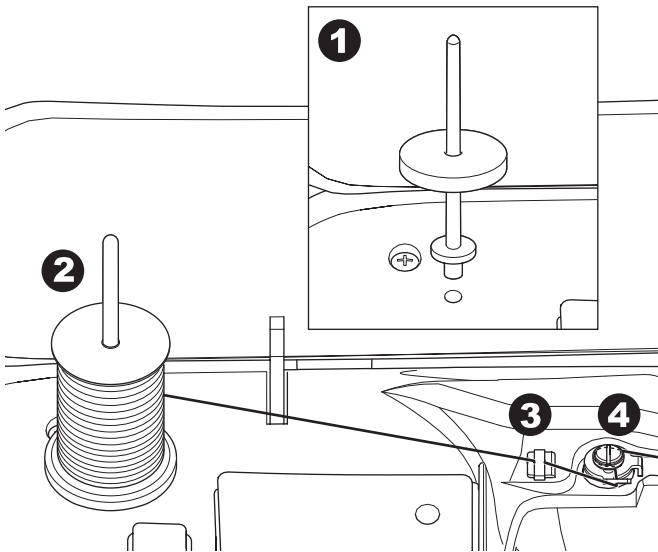

3. Puxe a linha ao longo dos guias, como mostram as setas na ilustração abaixo. Enquanto mantém levemente a bobina no lugar com o dedo, puxe a linha para a direita para cortar.

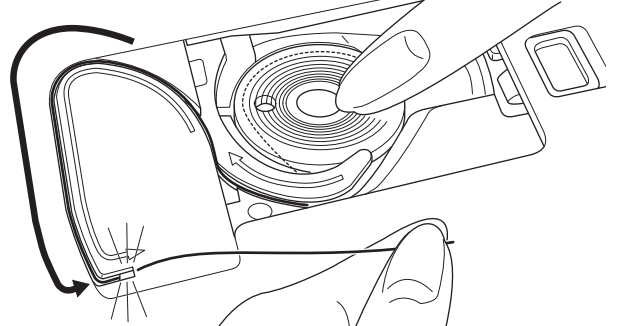

4. Recoloque o visor da bobina. Encaixe o lado esquerdo nos orifícios da chapa da agulha. Depois encaixe o lado direito do visor, empurrando para baixo, como mostra a seta.

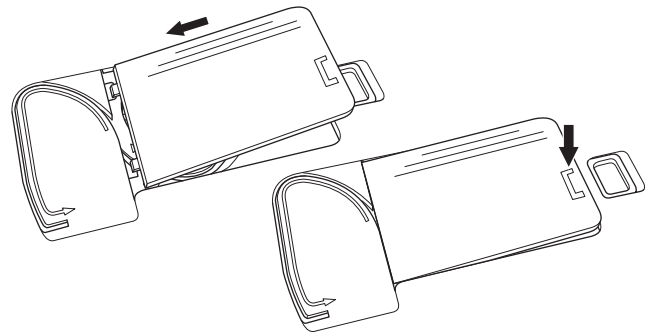

COLOCANDO A BOBINA

1. Coloque a bobina na caixa de bobina, certificando-se que a bobina gire para a esquerda.

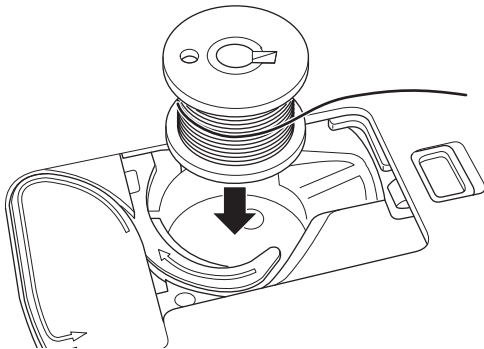

2. Segure a bobina e passe a linha por baixo do guia (a).

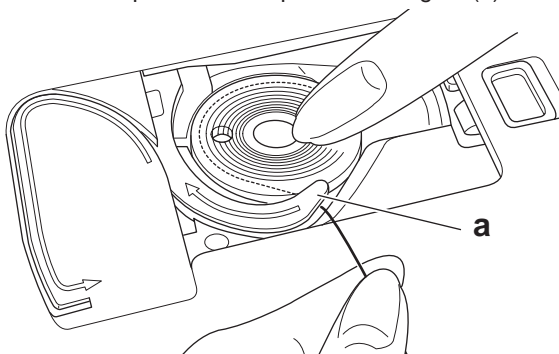

NOTA:

Esta máquina pode começar a bordar, sem pegar manualmente a linha da bobina.

Se você quiser pegar a linha da bobina manualmente, consulte a página 15.

Tenha certeza que você está usando bobinas SINGER® em sua máquina.

PREPARANDO A MÁQUINA

1. Levante a sapatilha, como mostra a seta.
2. Levante a agulha até sua posição mais alta, girando o volante em sua direção.

NOTA:

É muito importante levantar a sapatilha antes de você passar a linha na máquina. Caso isso não seja feito, provavelmente o resultado será uma má qualidade dos pontos ou a linha poderá enroscar.

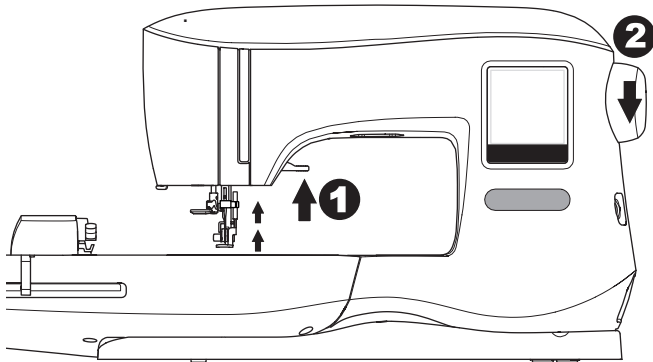

COLOCANDO O CARRETEL

1. Encoste o feltro na direita do pino do carretel. Encaixe o carretel de linha no pino do porta carretel, com a linha saindo na posição mostrada nas figuras abaixo.
2. Coloque o prendedor do carretel no pino porta carretel e desloque-o até encostar no carretel.
 - a. Para acomodar melhor a linha, o prendedor do carretel pode ser colocado desta forma. Isso facilita quando usamos carretéis pequenos.
 - b. Use prendedor pequeno quando você usar este tipo de carretel. Deixe uma pequena abertura entre o prendedor e o carretel como ilustrado.
 - c. Ajuste a rede sobre o carretel de linhas se a mesma começar a desenrolar com muita facilidade.

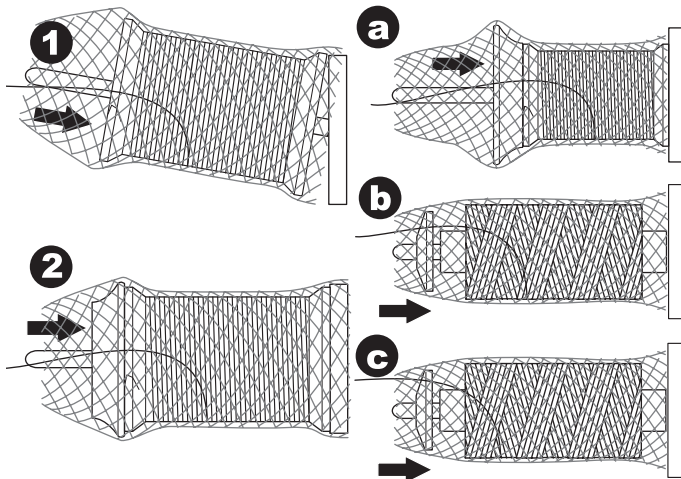

PASSANDO A LINHA NA AGULHA

1. Levante a sapatilha. Pegue a linha com ambas as mãos e passe no guia da abertura frontal.
2. Leve a linha para trás e para a esquerda, através da abertura.
3. Leve a linha para a esquerda e puxe-a para baixo.
4. Puxe a linha para baixo, contorne a tampa e leve-a de volta para cima.
5. Contorne a tampa e traga novamente a linha para baixo.
6. Encaixe a linha ao longo da abertura.
7. Passe pelo guia linha, através da abertura no lado direito.
8. Passe a linha pelo furo da agulha da frente para trás.

Consulte a página 15 para obter instruções sobre como usar o passador de linha na agulha.

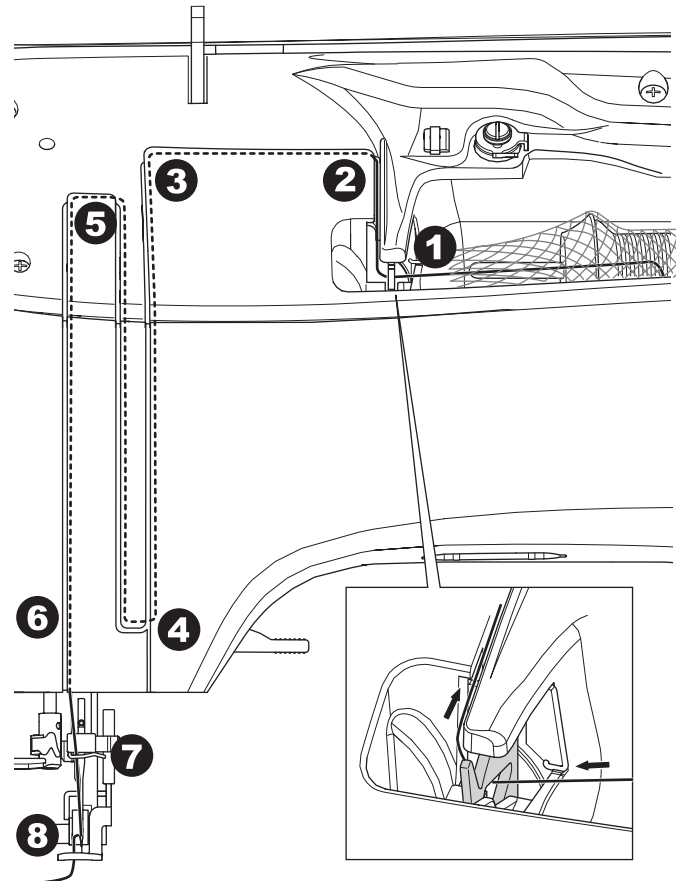

USANDO PASSADOR DE LINHA NA AGULHA

⚠️ ATENÇÃO

Para evitar acidentes:

1. Mantenha os dedos longe das partes móveis. Atenção especial em torno da agulha.
2. Não abaixe a alavanca do passador, enquanto a máquina estiver bordando.

NOTA:

O passador de linha é usado para espessuras de agulhas entre 11/80 e 14/90.

1. Abaixar a sapatilha.
2. Verificar se a agulha está em sua posição mais alta. Se não estiver, levantar a agulha girando o volante em sua direção.
3. Abaixar o passador de linha lentamente.

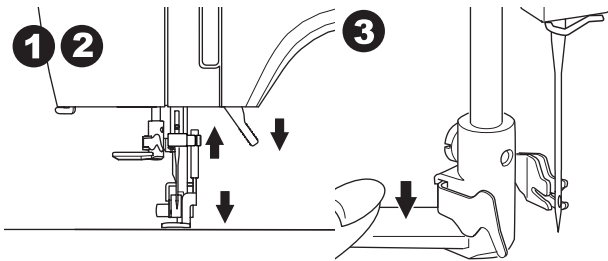

4. No ponto mais baixo, o passador gira e passa pelo furo da agulha.
5. Passe a linha através do guia (a). Puxe a linha para a direita e encaixe-a no gancho.

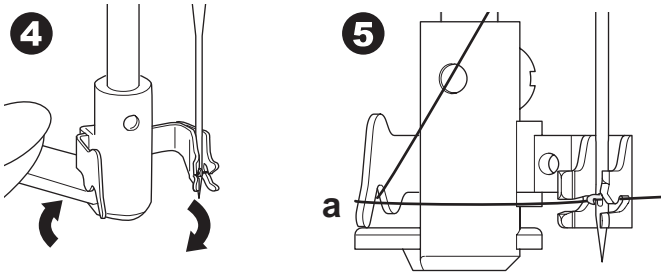

6. Segurar a linha e soltar lentamente o passador de linha. O gancho puxa a linha para trás, por dentro do furo da agulha, formando um laço.
7. Puxar o laço para trás da agulha, cerca de 10 cm.

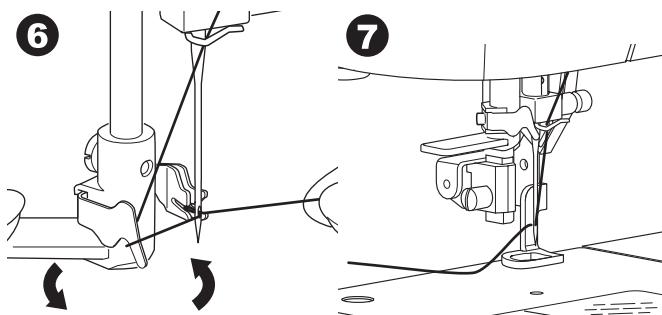

PEGANDO A LINHA DA BOBINA

Esta máquina pode começar a bordar sem pegar a linha da bobina. Veja nos procedimentos abaixo.

1. Colocar a bobina na caixa da bobina como mostrado na página 13, mas não cortar.
2. Levantar a sapatilha.
3. Segurar a linha da agulha e com a mão direita girar o volante em sua direção uma volta completa.

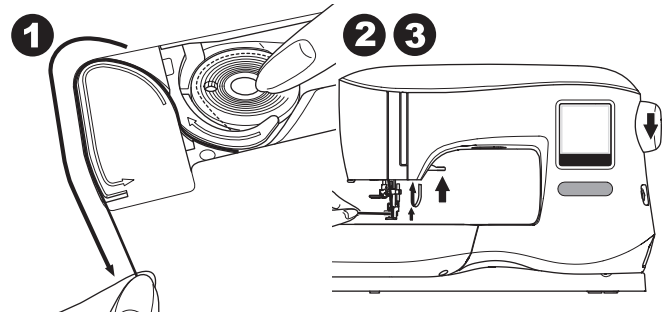

4. Puxar a linha da agulha levemente. A linha da bobina vai aparecer na parte de cima.
5. Puxar ambas as linhas cerca de 10 cm, para trás da sapatilha.

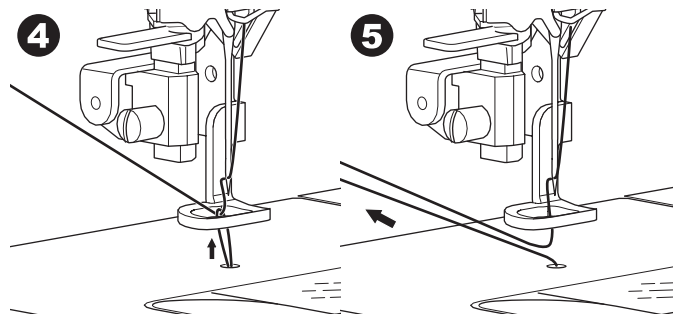

6. Encaixar o visor da bobina. Os detalhes estão na página 13.

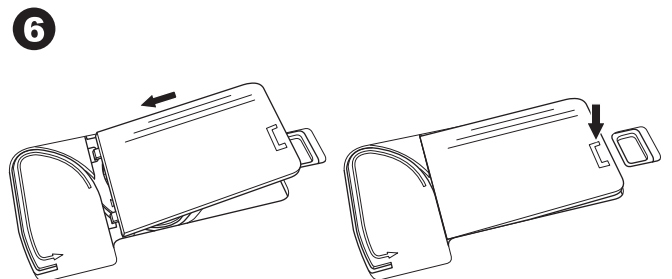

TELA INICIAL / TECLAS DA TELA**TECLA DOS BORDADOS (A)**

Quando instalar a unidade de bordado corretamente, a tela inicial mostra a figura abaixo.

Você pode iniciar a seleção e edição de bordados a partir desta tela.

TECLAS DA TELA INICIAL (B)

Você pode voltar para a tela inicial de qualquer lugar pressionando a tecla da tela inicial.

Neste momento, todos os bordados ou letras selecionadas para edição serão apagados.

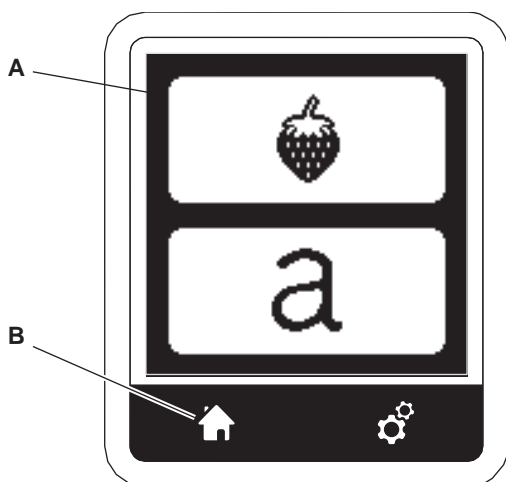
**TECLA DE CONFIGURAÇÃO (C)**

Antes ou durante o processo de bordado, você pode ajustar as configurações da máquina, pressionando a tecla de configuração. A tela de configuração (a), irá aparecer.

Para movimentar a tela de configuração, use as setas que estão no lado direito.

Pressionando a tecla de configuração de novo, a máquina voltará à tela anterior.

NOTA:

Todas as configurações, exceto a tensão de linha permanecerão até você alterá-las. Tensão de linha voltará a pré-definida quando você mudar o projeto.

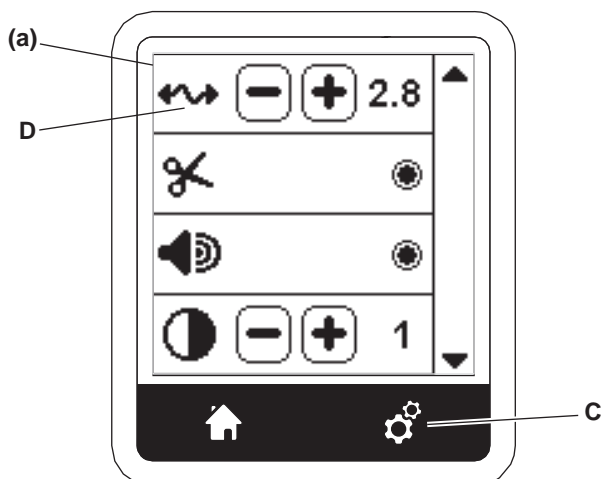
**TENSÃO DA LINHA (D)**

Esta máquina de bordar ajusta automaticamente a tensão da linha.

No entanto, dependendo da linha ou tecido a ser bordado, pode ser necessário alterar a configuração da tensão da linha, para atingir os resultados desejados.

Para obter a tensão da linha desejada, ajuste conforme abaixo.



Esta máquina de bordar ajusta automaticamente a tensão da linha.

I. A TENSÃO CORRETA DA LINHA

A linha da agulha aparece um pouco na parte inferior do bordado.

II. A TENSÃO DA LINHA DA AGULHAMUITO APERTADA

A linha da bobina aparece no lado superior do bordado.

Diminua a tensão da linha da agulha, pressionando a tecla "-".

III. A TENSÃO DE LINHA DA AGULHAMUITO SOLTA

A linha da agulha está solta.

Aumente a tensão da linha da agulha, pressionando a tecla "+".

	LADO SUPERIOR	LADO INFERIOR
i		
ii		
iii		

Quando a tensão de linha for alterado do padrão (pré-definido) de ajuste, o número será destacado.

NOTA:

Se a bobina foi inserida incorretamente, ou se a linha da agulha não foi passada corretamente, a tensão não pode ser ajustada. Certifique-se de que a bobina e a linha da agulha estão passadas corretamente antes de fazer qualquer ajuste.

CORTE AUTOMÁTICO

Quando começar a bordar, a máquina pode ser configurada para parar depois de alguns pontos, dando a oportunidade de cortar a linha.

Você pode marcar ou desmarcar essa função, como segue:

- I. Corte automático está ligado.
- II. Corte automático está desligado.

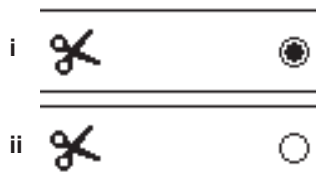

AVISO SONORO

Você pode ativar ou desativar o aviso sonoro, pressionando esta tecla.

- I. O aviso sonoro está ligado.
- II. O aviso sonoro está desligado.



AJUSTE DO BRILHO

Você pode ajustar o brilho da tela LCD.

Pressionando a tecla "+" ou "-", o brilho irá aumentar ou diminuir.



TELA DE CALIBRAÇÃO

Se o ícone na tela, em relação a onde você toca, parece desalinhado, a tela pode precisar de calibração. Faça da seguinte forma:

1. Vá para baixo e pressione a tecla de calibração na tela.
2. Pressione cada marca "O" indicada na tela. São 5 posições, 4 nos cantos e 1 no centro.

Quando a calibração for concluída, a tela de configuração irá aparecer novamente.

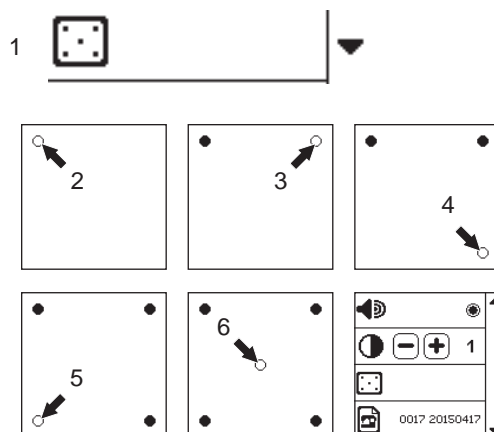

VERSÃO DO PROGRAMA

A versão do programa que está na máquina de bordar é indicada na parte inferior da tela.

Você pode atualizar o programa usando a entrada de USB. Veja como fazer isso na página 11.

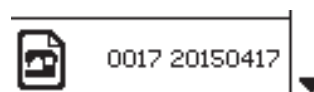

(exemplo)

TECIDO E ENTRETELA

Bordados podem ser aplicados em muitos tipos diferentes de tecidos. Para cada tipo de tecido, será necessário utilizar um tipo apropriado de entretela. Para maiores informações consulte a página 29.

A entretela serve como base, segurando firmemente o tecido, enquanto a máquina borda.

A entretela é usada principalmente como um suporte, mas por vezes, ela é usada na parte superior do bordado. Um “apoio” vai para o lado de baixo da área a ser bordada. Podem ser arqueadas, juntamente com o tecido ou sozinha, dependendo do bordado.

Uma “camada superior” significa que uma entretela adicional é colocada sobre a parte superior do tecido ou arqueadas com o tecido. A sua função é garantir que a textura ou a trama do tecido esteja pressionada, proporcionando uma superfície lisa para o bordado.

Embora existam muitos tipos de entretelas disponíveis, as mais comuns são para rasgar, lavar e cortar. As entretelas possuem diferentes espessuras. Depois de selecionar o melhor tipo de entretela para o bordado, escolha a espessura adequada. Uma boa regra geral é que a espessura da entretela deve ser compatível com a espessura do tecido.

Entretelas de rasgar são temporárias, por isso uma vez que o excesso for removido depois de bordar, o próprio tecido deve ser capaz de apoiar o bordado por conta própria.

Entretelas em corte são permanentes, e, portanto, uma melhor escolha para apoiar os bordados em tecidos instáveis, para evitar distorções.

Basta cortar o excesso de todo o bordado. Mesmo após a lavagem frequente, o bordado irá permanecer da mesma forma.

Entretelas laváveis são uma boa opção, quando bordar tecidos muito leves, elas também podem ser utilizadas como uma cobertura.

Após a remoção do excesso de entretela, ela pode ser lavada. Há também disponíveis as versões fusionáveis (termocolantes) e não fusionáveis.

Entretelas fusionáveis podem ser transferidas para a parte de trás do bordado, evitando a distorção do tecido no bastidor.

Entretelas não fusionáveis são utilizadas em tecidos mais sensíveis ao engomar.

Nestes casos, outra ferramenta útil é um adesivo spray de tecido temporário. Use-o temporariamente nos tecidos e entretelas, enquanto estiverem no bastidor bordando, para evitar que os tecidos se desloquem durante o bordado.

O aprendizado de como usar a entretela, envolve um pouco de tentativa e erro no início.

Siga as recomendações do fabricante da entretela, para obter os melhores resultados.

Geralmente, a entretela deve ser maior que o tamanho do bastidor que será utilizado.

Quando o bordado for concluído, use uma tesoura de ponta fina para remover cuidadosamente qualquer excesso da entretela, da área de bordado.

- Entretela
- Posição do Bastidor
- Tecido (lado direito)
- Superfície do bordado (lado de cima)

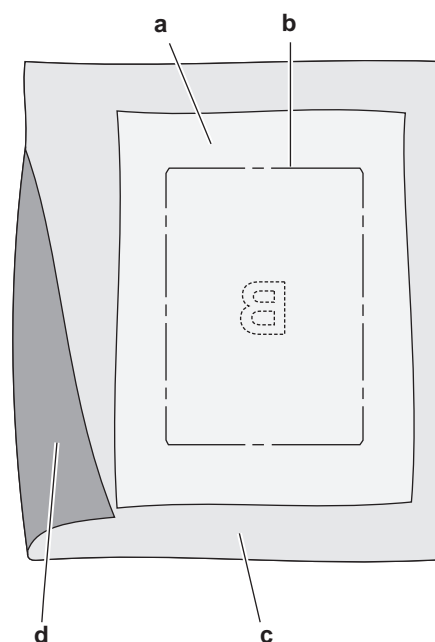

PREPARAÇÃO DO TECIDO NO BASTIDOR

Para obter os melhores resultados no bordado, coloque uma camada de entretela sob o tecido. Quando o tecido e a entretela estiverem lisos, o bastidor pode ser arqueado.

1. Abra a alavanca de liberação rápida do bastidor externo e remova o bastidor interno.
2. Coloque o bastidor externo em uma superfície plana, com o parafuso no canto inferior direito. Há uma pequena seta no centro da margem esquerda do bastidor externo. Ela irá alinhar com uma pequena seta no bastidor interno.
3. Coloque a entretela e o tecido com a frente voltada para cima. Alinhe ambos com a parte superior do bastidor externo.

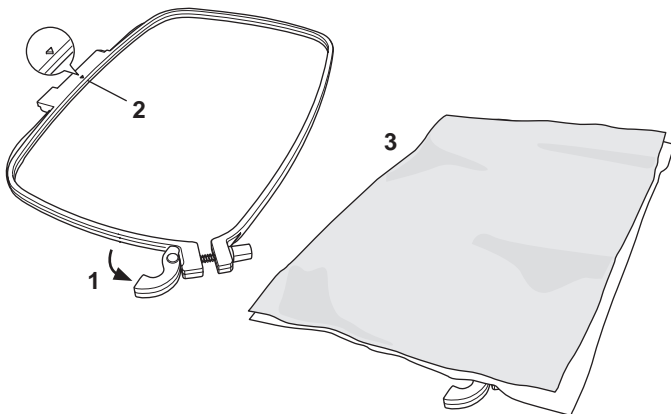

4. Coloque o bastidor interno na parte superior do tecido, Alinhe a seta na borda e empurre o bastidor interno.
5. Feche a alavanca, mas não a force. Se estiver difícil, solte um pouco o parafuso de fixação "6" e depois tente novamente.
6. Ajuste a pressão do bastidor externo, girando o parafuso de fixação. Para melhores resultados o tecido deve estar esticado no bastidor.

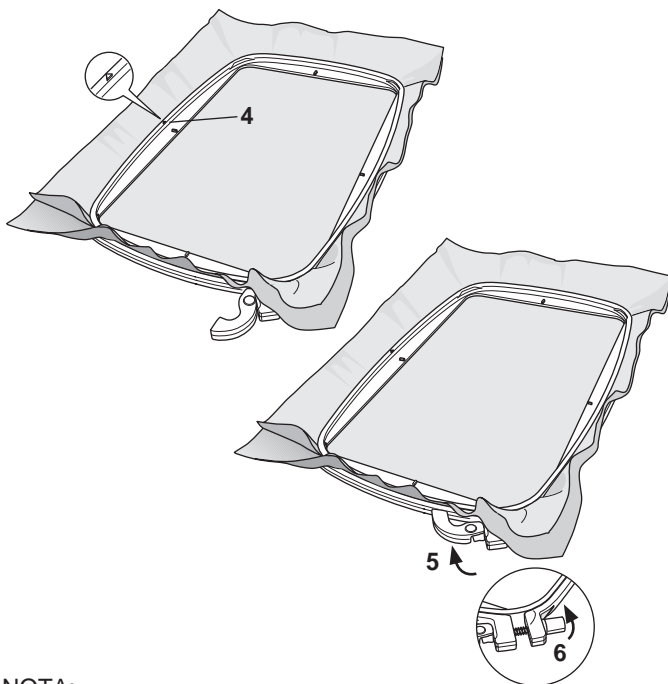

NOTA:

Quando novos bordados forem adicionados em um mesmo tecido, abra a alavanca de liberação rápida, mova o bastidor para uma nova posição no tecido e feche a alavanca.

Quando for trocar o tipo de tecido você deverá ajustar a pressão usando o parafuso. Não faça força na alavanca.

ENCAIXANDO O BASTIDOR NA MÁQUINA

1. Levante a sapatilha. Girando o volante em sua direção, posicione a agulha em sua posição mais alta.

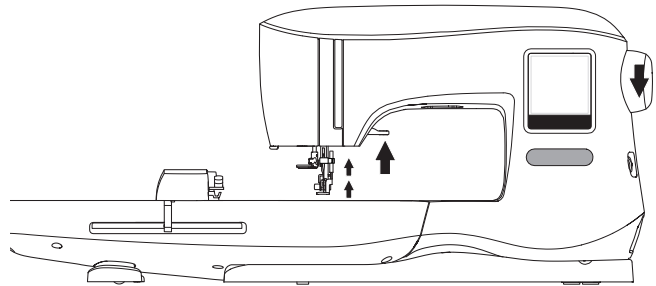

2. Encaixe e deslize o bastidor na unidade de bordado, da frente para trás até que ele se encaixe totalmente.

NOTA:

A alavanca da sapatilha pode ser levantada e mantida numa posição mais elevada, para ajudar na passagem do bastidor.

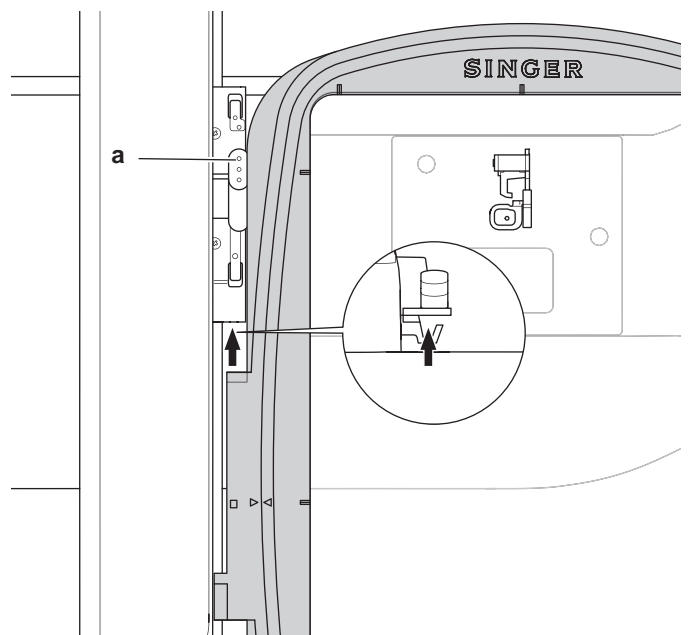

REMOVENDO O BASTIDOR DA MÁQUINA

Pressione e segure a alavanca de liberação "a", na conexão do bastidor, em seguida, deslize o bastidor em sua direção.

TELA INICIAL

A seleção de bordados começa com a tela inicial. A tela inicial tem duas funções principais.

- A seleção e edição de um bordado.
- A programação e edição de letras de um bordado.

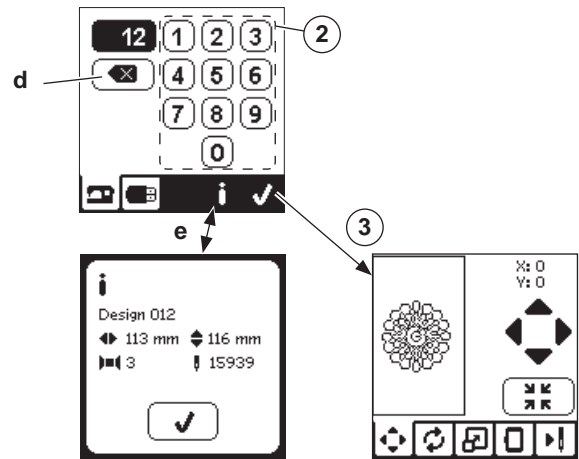
**COLEÇÃO DE BORDADOS**

Sua máquina possui 200 desenhos de bordados, além das opções de fontes de bordado. Você irá encontrar 69 destes desenhos e fontes inseridos na máquina. Os demais desenhos estão no pen drive.

O pen drive possui 2 arquivos em PDF com informações sobre os desenhos. Para mais informações, leia a página 11.

SELECIONANDO UM BORDADO**SELECIONAR UM BORDADO INTERNO**

A sua máquina tem 69 bordados na memória.

- Pressione a tecla na Tela Inicial. Uma tela de dez teclas aparecerá.
NOTA:
Pressione a guia da máquina (c), se o pen drive estiver sendo utilizado.

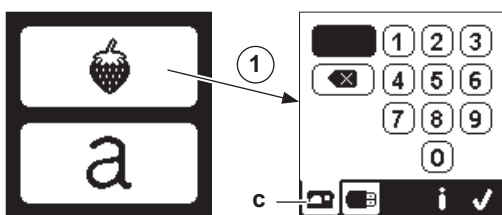

- Selecione o desenho proveniente e pressione o número correspondente na tela. O número selecionado será exibido na parte superior esquerda da tela.
Para apagar um número, pressione a tecla (d). Se você desejar informações sobre o bordado selecionado, pressione a tecla (e).
As informações abaixo são exibidas na tela.

- Número do Bordado
 - Dimensões (largura e altura máxima)
 - Número total de cores
 - Número total de pontos
- Pressione a tecla "✓", para voltar para a tela anterior.

- Pressione a tecla "✓", para que o bordado selecionado e a tela de posicionamento do bordado apareçam.

SELECIONAR UM BORDADO DO PEN DRIVE

Sua máquina pode ler bordados em ".xxx" e ".dst", armazenados no Pen Drive.

- Coloque o pen drive na entrada USB.
- Pressione a tecla do bordado na tela inicial e, em seguida, pressione a guia USB (f).
A lista de bordados será exibida na tela.
Pressione o arquivo ou pasta para selecionar ou abrir.
Depois pressione a tecla "✓".
Quando a pasta for aberta, a lista de bordados desta pasta irá aparecer (g).
Para voltar, pressione a tecla da seta na linha superior (h).
Pressione a tecla de informações, para obter mais detalhes sobre o bordado selecionado.
NOTA:
Se o pen drive estiver vazio ou se o arquivo não é legível, uma tela de vazio irá aparecer.
- Quando o arquivo for selecionado, a tela de posicionamento do bordado volta a aparecer.

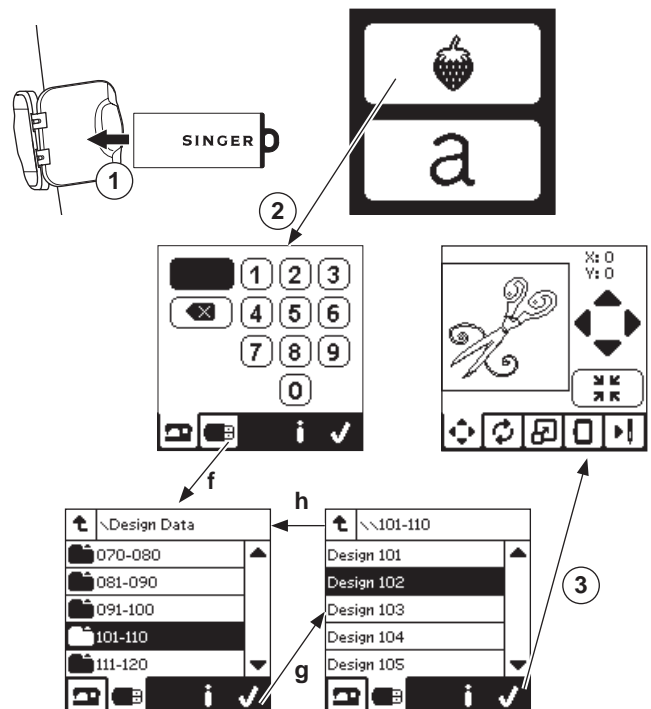

Antes de começar a bordar, você pode editar os bordados, como mostrado abaixo.

NOTA:

Se você não encaixou o bastidor corretamente, irá aparecer a mensagem abaixo.

Pressione a tecla “✓” e encaixe o bastidor indicado nesta mensagem ou altere a configuração de tamanho do bastidor, na VERIFICAÇÃO DE BORDADO NA TELA (página 22).



POSICIONAMENTO DO BORDADO NA TELA

Você pode mudar a posição do bordado, como segue:

1. Pressione a guia de posicionamento do bordado. (Quando você selecionar o bordado, primeiro irá aparecer esta tela).
2. Pressione as quatro teclas de setas para mover a posição.
 - a: para cima, b: esquerda, c: direito, d: para baixo
 O bastidor se moverá de acordo com a direção selecionada. Cada vez que a tecla é tocada, o bastidor se move. Se a tecla for pressionada continuamente, o movimento irá ocorrer em comprimentos maiores. Os valores (X: Y:) na parte de cima da tela indicam a distância da posição central.

NOTA:

O lado esquerdo da tela é o que indica o campo do bordado, sua posição e tamanho.

Quando você editar o bordado, este campo será redesenhado de acordo com sua edição.

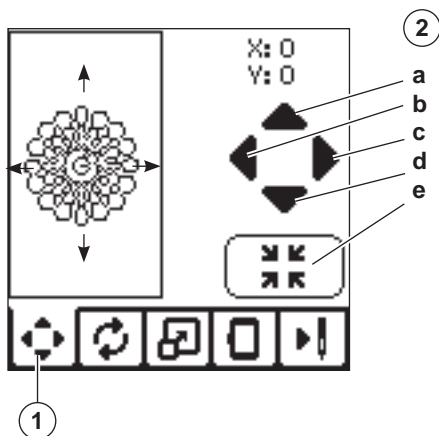

ROTAÇÃO E ESPELHAMENTO DO BORDADO NA TELA

1. Pressione a tecla de rotação do bordado e guia de espelhamento.
2. Pressione a tecla de rotação. O bordado irá girar 90 graus no sentido horário. Se o bordado for muito grande para girar 90 graus, ele irá girar 180 graus. O valor total da rotação será indicado, no canto superior direito da tela.
3. Pressione as teclas de espelho.
 - a. Espelho de cima para baixo.
 - b. Espelho de lado a lado.
 O bordado irá girar de acordo com as teclas apertadas.

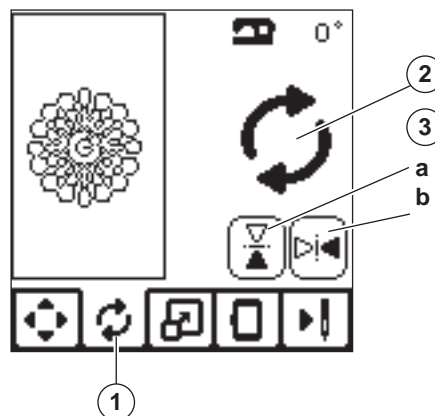

DIMENSIONAMENTO DO BORDADO NA TELA

1. Pressione a guia de dimensionamento dos Bordados.
2. Para aumentar o tamanho, pressione a tecla de seta para cima (a). Para diminuir o tamanho, pressione a tecla de seta para baixo (b). Cada vez que a tecla for apertada, o bordado será alterado em 5% do tamanho. O tamanho máximo é de mais ou menos 20%. O tamanho depende da medida do bastidor, se ele for pequeno a seleção não vai ser atendida. Para voltar ao tamanho original, pressione a tecla (c). A porcentagem do tamanho é indicado entre as teclas, as dimensões do desenho são indicado na parte superior da tela.

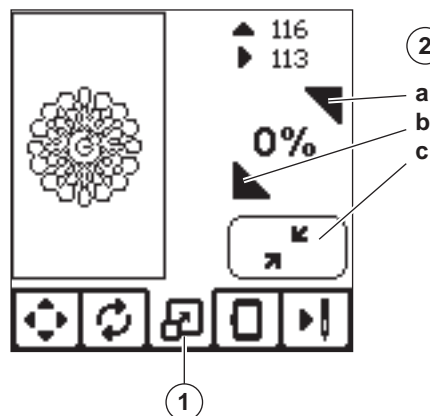

VERIFICAÇÃO DO BORDADO NA TELA

1. Pressione a guia de opção de bordado.
2. Você pode acessar as opções de bordado, pressionando as teclas abaixo, como demonstrado.
 - A. Opções de bastidor e seleção.
 - B. Dimensionamento da área de bordado
 - C. Alinhavo
 - D. Opção para troca de linha

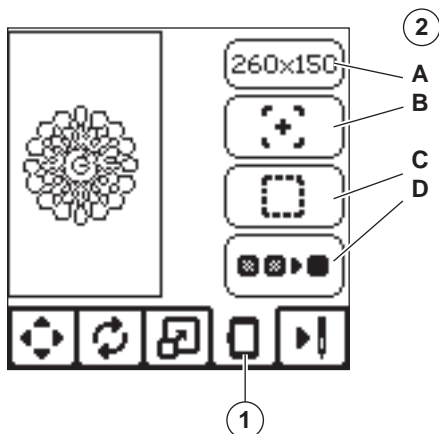

SELEÇÃO E OPÇÃO DE BASTIDOR (A)

A tecla superior direita indica o tamanho do bastidor selecionado. Pressione esta tecla para mover a posição do bastidor ou para mudar o tamanho do bastidor.

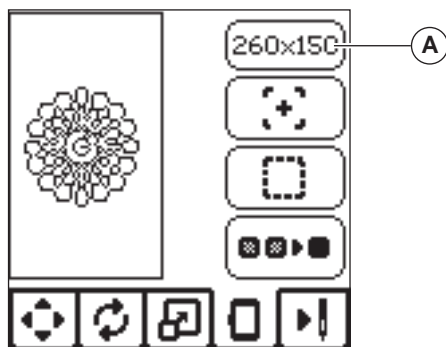

MOVENDO A POSIÇÃO DO BASTIDOR

Quando você pressiona a tecla Opção e Seleção de Bastidor, a tela opção de bastidor aparece.

Você pode mover a posição do bastidor da seguinte forma:

- Posição atual:**
Quando você quiser voltar para o ponto atual ou início do bordado. O bastidor irá se mover para posição atual e retornar o bordado na tela de opção.
- Posição de corte:**
Ao pressionar esta tecla, o bastidor é movido para frente, tornando mais fácil o corte do tecido ao bordar um aplique.
- Posição de parada:**
Quando o bordado está finalizado e você deseja guardar sua máquina, será necessário mover o acionador do bastidor, para a posição de parada. Quando a mensagem (v) aparecer, remova o bastidor e pressione a tecla "✓". O acionador se move para a posição correta para armazenamento. Em seguida, desligue o interruptor e retire a unidade de bordado.
- Posição central:**
Você pode verificar a posição central do bastidor. Aperte esta tecla e o bastidor levará o tecido para a posição central.

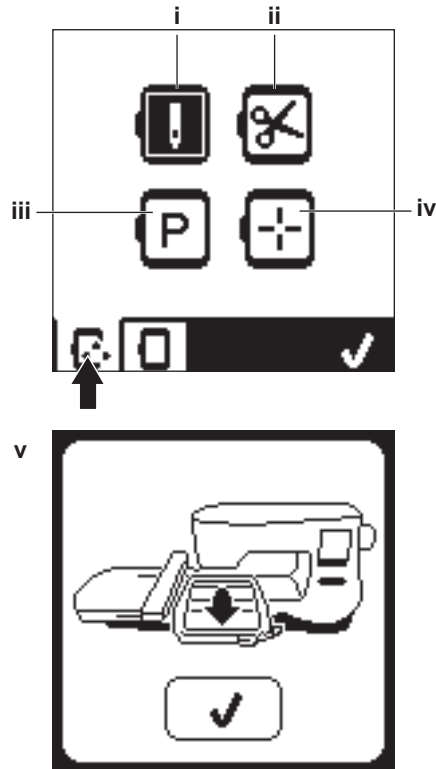

NOTA:

Quando o bastidor não estiver corretamente encaixado, as teclas ii e iv não funcionam.

SELEÇÃO DE BASTIDOR

Quando você seleciona um bordado, a máquina irá selecionar automaticamente o bastidor mais adequado.

1. Para alterar o bastidor, pressione esta guia para abrir a lista de bastidores.

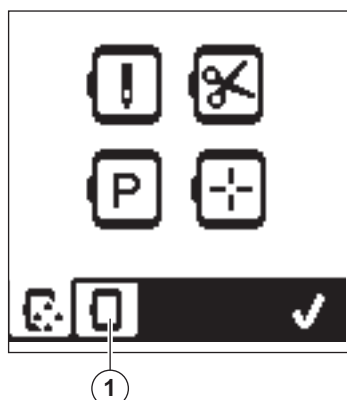

2. Selecione o bastidor que você deseja usar. A lista de bastidores pode ser rolada, pressionando as teclas no lado direito. Somente bastidores que tem tamanhos adequados ao bordado, poderão ser selecionados. Os bastidores muito pequenos são marcados com um X e não podem ser selecionados. O bastidor selecionado é marcado com um círculo escuro.
3. Pressione a tecla "✓". O tamanho do bastidor irá mudar e a tela de opção de bordado irá aparecer. Neste momento, todas as edições serão zeradas. Se você quiser que isso ocorra, pressione a tecla "X" (e). O tamanho e edições não irão mudar e a tela de opções de bordado voltará.

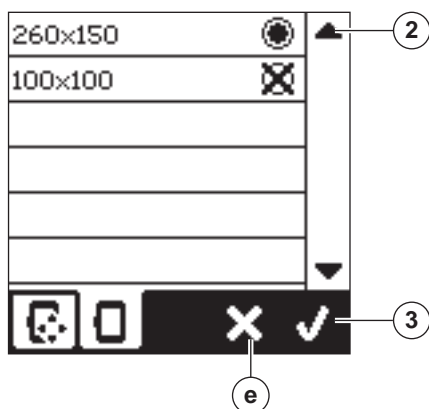

NOTA:

Se o bastidor que você selecionou não é o mesmo que o bastidor encaixado na unidade de bordado, um aviso irá aparecer. Encaixe o bastidor correto ou selecione outro bastidor a partir da lista. Os bastidores que acompanham a máquina são 260x150mm e 100x100mm.

DIMENSIONAMENTO DA ÁREA DO BORDADO (B)

A função de teste pode ser usada para dimensionar a área em torno do bordado. Pressione a segunda tecla para mover o bastidor, para que a agulha seja colocada no canto superior esquerdo, de onde o desenho será bordado. Cada vez que pressionar a tecla, o bastidor se moverá até percorrer todos os 4 cantos do bordado.

No quinto, ponto, o bastidor move a agulha para a posição central. No sexto toque de tela a agulha volta a posição original. A tecla de verificação indica a posição, destacando a marca.

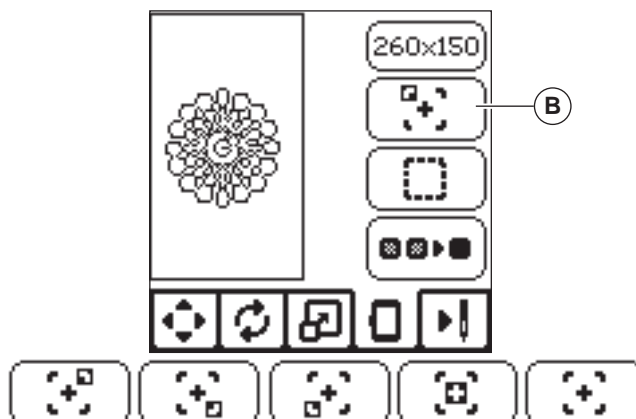

ALINHAVO (C)

Ao pressionar a terceira tecla e pressionar a tecla Iniciar/Parar, a máquina irá bordar um ponto de alinhavo em torno da área do bordado, como uma moldura.

O alinhavo permite que você proteja o seu tecido, para que uma entretela seja colocada abaixo dele, quando o tecido a ser bordado, não pode ser colocado firmemente no bastidor. O alinhavo também pode fornecer apoio adicional, especialmente para tecidos instáveis.

NOTA:

Durante o alinhavo, a moldura será indicada com uma linha tracejada e a tecla de alinhavar será destacada.

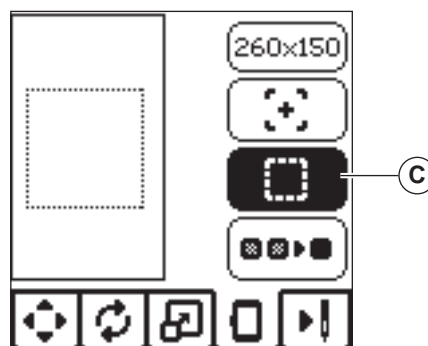

OPÇÃO PARA TROCA DE LINHA (D)

Pressione a tecla para desativar a opção de troca de linha. A máquina não vai parar para alterar as cores do bordado. Pressione novamente a tecla para ativar a opção de troca de linha durante o bordado. Quando a opção de troca estiver ativada, esta tecla estará destacada.

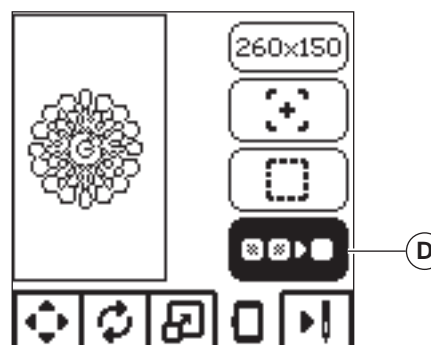

INFORMAÇÕES DO BORDADO NA TELA

As informações abaixo irão aparecer na tela, quando a tecla (A) for pressionada.

- Área e posição do campo de Bordado.
- Pontos exibidos em blocos de cor / número total de pontos do bordado.
Ao pressionar as teclas - / +, o ponto vai para trás / frente.
- Cor atual / número total de cores
Pressionando as teclas - / +, o bloco da cor vai para trás / frente.

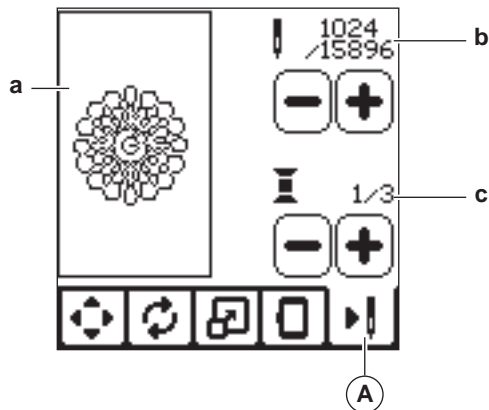

Ao concluir a edição do bordado, pressione a tecla "A", para iniciar o bordado.

INÍCIO DO BORDADO

⚠ ATENÇÃO

Para evitar lesões:
Tenha cuidados especiais com a agulha, quando for substituir a linha.

1. Passe a linha da agulha com a primeira cor.
2. Passe a linha da agulha através do espaço existente na sapatilha, de cima para baixo.
3. Abaixar a sapatilha.
4. Segure a linha da agulha.
5. Tenha um espaço suficiente para acomodar o movimento do acionador e do bastidor.

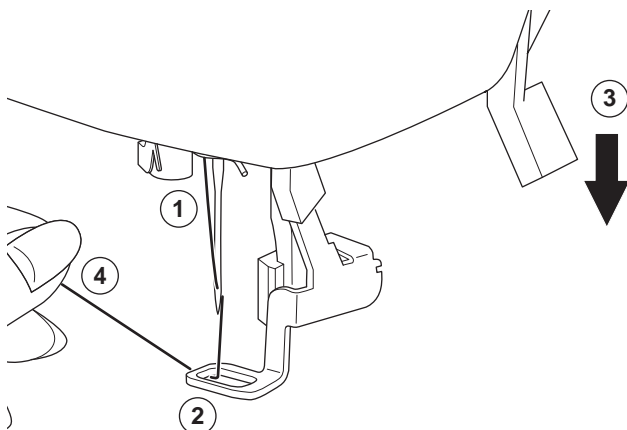

6. Pressione a tecla Iniciar/Parar.
A máquina vai começar a bordar a primeira cor do bordado.

NOTA:

Se a sapatilha estiver levantada irá aparecer um aviso para abaixar a sapatilha. Abaixar a sapatilha e pressione a tecla "✓".

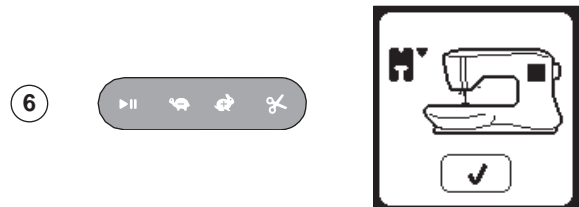

7. Quando o ajuste de corte está ativo, a máquina para automaticamente depois de alguns pontos, para que a linha seja cortada.
Corte a linha e pressione a tecla "✓".
Para continuar a bordar, aperte a tecla Iniciar/Parar.

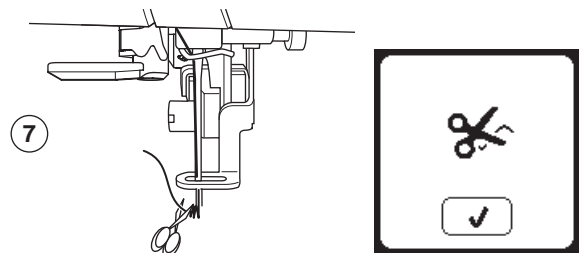

8. Uma mensagem irá aparecer pedindo para você mudar de cor.
Coloque a linha seguinte e pressione a tecla "✓".
Para continuar bordando pressione a tecla Iniciar/Parar.

No final de cada segmento de cor, as linhas de cima e da bobina são cortadas.

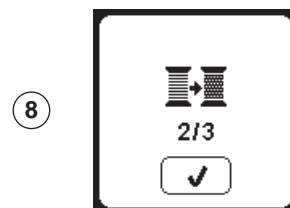

9. Quando o bordado for concluído, a máquina corta as duas linhas e para.
Uma mensagem informa que seu bordado está terminado.
Em seguida, pressione a tecla "✓".
Levante a sapatilha e retire o bastidor.

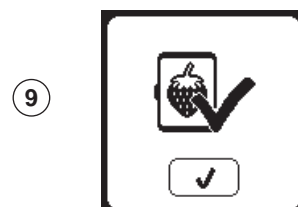

SELECIONANDO FONTES DE LETRAS

Você pode selecionar 2 tipos diferentes de fontes de letra.

1. Pressione a tecla da fonte de letras, na Tela Inicial. A tela das fontes de letras irá aparecer.
2. Esta máquina tem 2 tipos de letras e cada fonte tem 3 tamanhos diferentes. Pressione a tecla da fonte, que você deseja bordar e pressione a tecla "✓". A tela da letra maiúscula aparece.
3. Selecione as letras que deseja bordar. Para alterar os diferentes tipos de caracteres, pressione o separador que contém os caracteres desejados, como segue:
 - a. As letras maiúsculas.
 - b. As letras minúsculas.
 - c. As letras numéricas e especiais.
4. A letra selecionada irá ser adicionada à linha superior.
5. As teclas de seta na linha superior irão mover o cursor.
6. Para inserir a letra, mova o cursor para o ponto de inserção e selecione a letra. Para apagar a letra, mova o cursor para o lado direito da letra a ser excluída, em seguida, pressione a tecla "X" (d).
7. Quando a sequência de letras for concluída, pressione a tecla "✓". A tela de bordado irá aparecer.

Nota:

Se não há letras selecionadas, a tela inicial será exibida. Você pode retornar ao modo de letras, após pressionar a tecla "✓".

Você pode adicionar as letras até a maior altura do bastidor (se a largura das letras excede largura máxima de bastidor, ela girar automaticamente 90 graus).

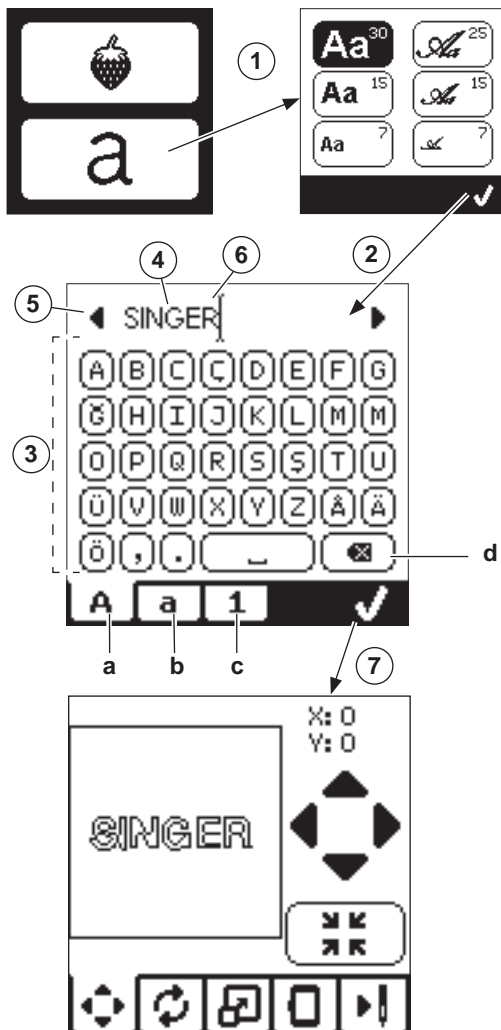

EDITANDO LETRAS NO BORDADO

Letras podem ser editadas, de forma semelhante aos bordados.

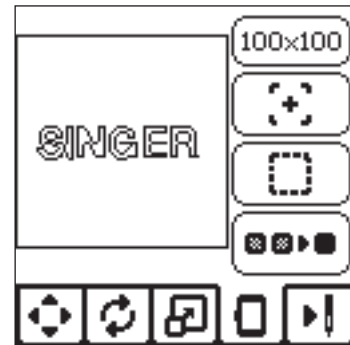

BORDANDO LETRAS

O bordado de letras funciona da mesma forma que um desenho. Quando bordar letras, os valores aparecem na tela.

- a. Pontos da letra atual / número total de pontos de todas as letras.
- b. Letra atual / número total de todas as letras. A máquina irá bordar cada letra, cortando as linhas entre cada letra.

NOTA:

Se desejar, você pode selecionar a função opções para troca de linha, ver página 23, para que todas as letras sejam bordadas sem cortes entre cada etapa. O corte vai ocorrer somente no final.

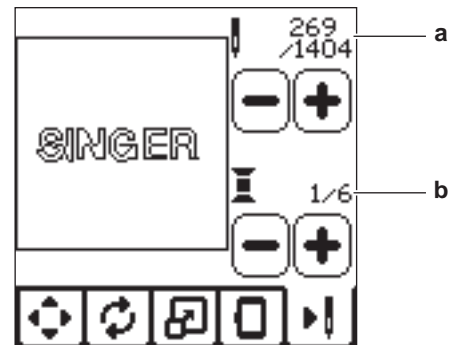

QUEBRA DA LINHA DA AGULHA

Quando a linha da agulha quebrar ou acabar, este aviso aparece e o bordado para. Passe a linha e pressione a tecla "✓".

Volte 3-4 pontos, através da tecla "-" na tela de bordado.

Pressione a tecla Iniciar/Parar e o bordado irá iniciar.

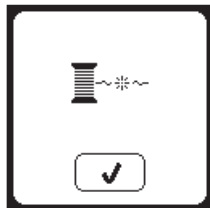
**REMOVA O BASTIDOR**

Este aviso aparece quando o bastidor precisa ser retirado da unidade de bordado, para que o transporte possa ocorrer livremente. Em seguida, pressione a tecla "✓".

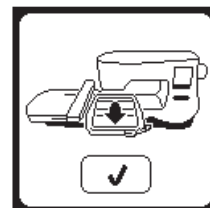
**CONECTANDO O PEN DRIVE**

Este aviso aparece se a tecla do pen drive for pressionada, sem qualquer pen drive estar conectado, ou se o pen drive for removido durante a execução do bordado.

Conecte o pen drive e aperte a tecla "✓".

**BORDADO MUITO GRANDE**

Este aviso aparece se um bordado for muito grande para ser lido pela máquina, a partir de um pen drive.

**LINHA PRESA**

Se a linha da agulha ou da bobina estiver presa, embaixo da chapa da agulha, a máquina irá parar e irá aparecer este aviso. Retire o bastidor e chapa da agulha (veja as páginas 19 e 27).

Remova as linhas e coloque novamente a chapa da agulha. Pressione a tecla "✓".

**PARADA PROGRAMADA NO BORDADO**

Este aviso aparece quando há uma parada programada no bordado. A máquina para. Pressione a tecla "✓" para continuar a bordar.

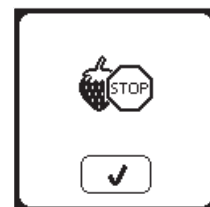
**TIPO INCORRETO DO BASTIDOR**

Este aviso aparece quando o bastidor selecionado, na lista de bastidor, não for o mesmo conectado a unidade de bordado.

Encaixe o tipo correto de bastidor e pressione a tecla "✓".

**SOBRECARGA NO MOTOR PRINCIPAL**

Se você está bordando tecido muito pesado ou se a máquina for bloqueada enquanto borda, o motor principal, pode ficar sobrecarregado e a máquina irá parar de bordar.

O aviso irá fechar quando o motor principal e fonte de alimentação estiverem mais frios.

**A INFORMAÇÃO DO PEN DRIVE NÃO PODE SER LIDA**

Este aviso aparece quando sua máquina de bordar não pode receber as informações do pen drive.

Isto pode ser causado por formatos diferentes de arquivo, seu pen drive pode estar danificado ou você pode estar usando um pen drive que não é compatível com esta máquina.

Pen drives comprados adicionalmente para armazenar desenhos não devem exceder 16GB, pois não irão funcionar adequadamente em sua máquina.

**INFORMAÇÃO CORROMPIDA**

Este aviso aparece quando o conteúdo do pen drive estiver corrompido. Ele não pode ser lido corretamente.



⚠ PERIGO

Para reduzir o risco de choque elétrico, desligue a máquina da tomada antes de realizar qualquer manutenção.

REMOVENDO A SAPATILHA DE BORDADO

Ao limpar a máquina, você deve remover a sapatilha de bordado.

1. Gire o volante em sua direção até que a agulha esteja na posição mais alta.
2. Levante a sapatilha.
3. Retire o parafuso e a sapatilha.

COLOCANDO A SAPATILHA DE BORDADO

1. Gire o volante em sua direção até que a agulha esteja na posição mais alta.
2. Levante a sapatilha.
3. Encaixe a sapatilha na barra do calcador (a), deixando o braço (b) apoiado no suporte (c). Aperte o parafuso da sapatilha. (Para facilitar o aperto do parafuso, abaixe ligeiramente a agulha, quando for encaixar a sapatilha).

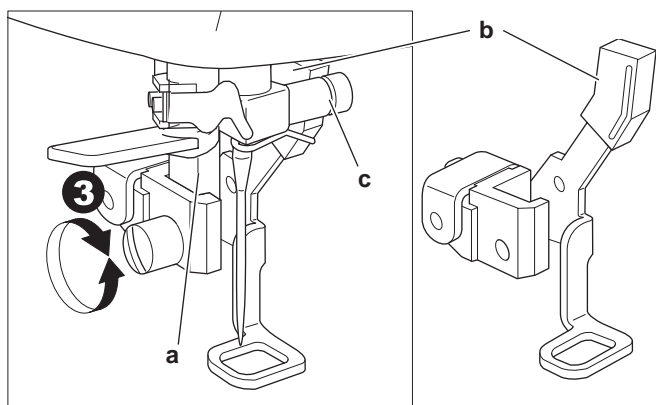
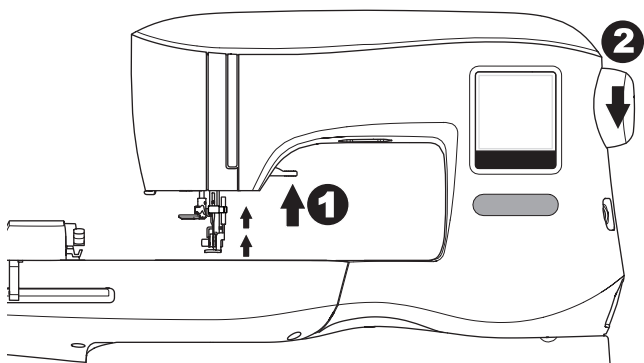

LIMPANDO

Se fiapos ou pedaços de linha se acumularem na lançadeira, haverá interferência no bom funcionamento da máquina. Verifique regularmente e limpe o mecanismo de bordado conforme necessário.

NOTA:

- * A área de bordado é iluminada por LEDs. Eles não precisam ser substituídos. No caso improvável de isso acontecer, entre em contato com um serviço autorizado Singer®.
- * Não há necessidade de lubrificar a máquina.

CAIXA DA BOBINA

Retire o visor da bobina e a bobina. Limpe a caixa da bobina com um pincel.

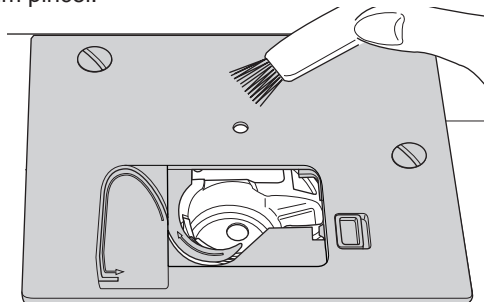

LANÇADEIRA

1. Retire a agulha e a sapatilha. Remova o visor da bobina e a bobina. Retire os parafusos que prendem a chapa da agulha.
2. Remova a chapa da agulha, levantando-se do lado direito da chapa.

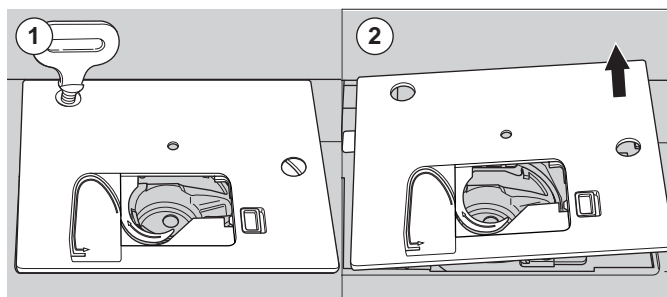

3. Retire a caixa da bobina.

⚠ ATENÇÃO

Para prevenir acidentes não toque na unidade da faca (a).

4. Limpe a lançadeira e caixa da bobina com um pincel.

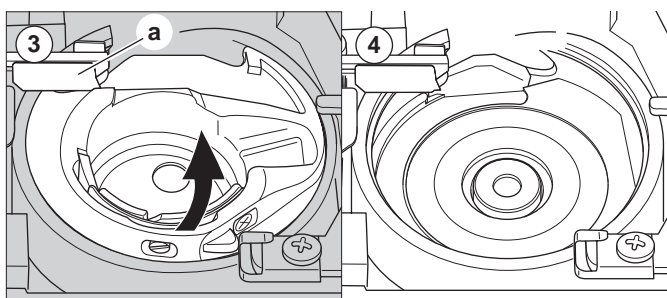

5. Coloque a caixa da bobina, com a ponta (B) encostada na mola (c), como mostrado.
6. Coloque a chapa da agulha na máquina, como mostrado. Recoloque os parafusos e aperte.

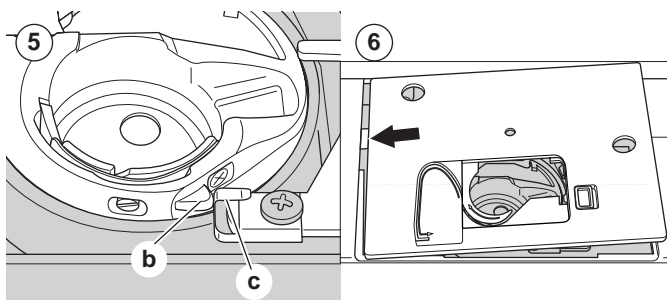

PROBLEMA	CAUSA	CORREÇÃO	Pág.
Linha superior quebrada	Linha passada incorretamente.	Passe a linha da agulha novamente.	14
	Linha presa na área da caixa da bobina.	Limpe a área da caixa da bobina. Coloque corretamente a agulha. Ajuste a tensão da linha.	13
	Agulha colocada incorretamente.		7
	Tensão da linha muito alta.		16
	Linha de espessura incorreta ou de má qualidade.	Use uma linha adequada.	7
Linha inferior quebrada	Linha da bobina passada incorretamente.	Passe a linha da bobina novamente.	13
	Bobina enchida de forma desigual.	Enche a bobina corretamente.	12
	Sujeira ou fiapos na caixa da bobina.	Limpe a caixa da bobina.	27
Máquina falha pontos	Agulha colocada incorretamente.	Coloque corretamente a agulha.	7
	Agulha danificada ou cega.	Coloque uma nova agulha.	7
	Espessura da agulha incorreta.	Escolha uma agulha com espessura adequada.	7
Tecido franzido	Linha passada incorretamente.	Passe a linha da agulha novamente.	14
	Linha da bobina passada incorretamente.	Passe a linha da bobina novamente.	13
	Agulha torta.	Coloque uma nova agulha.	7
	Tensão da linha muito alta.	Ajuste a tensão da linha.	16
	Bordado muito denso para o tipo de tecido.	Selecione um bordado menos denso para o tipo de tecido.	20
	Entretela insuficiente.	Use entretela adequada ao tecido.	18
Pontos soltos e laços	Linha da bobina passada incorretamente.	Passe a linha da bobina novamente.	13
	Linha passada incorretamente.	Passe a linha da agulha novamente.	14
	Tensão ajustada incorretamente.	Ajuste a tensão da linha.	16
Padrão de ponto incorreto	Bastidor ou acionador com interferência.	Retire o que está bloqueando os movimentos.	24
	Tensão de linha incorreta.	Ajuste a tensão da linha.	16
	Entretela insuficiente.	Use entretela adequada ao tecido.	18
Passador não passa pelo furo da agulha	Agulha não está na posição mais alta.	Levante a agulha na posição mais alta.	15
	Agulha colocada incorretamente.	Coloque corretamente a agulha.	7
	Agulha torta.	Coloque uma nova agulha.	7
Agulha quebrada	Agulha colocada incorretamente.	Coloque corretamente a agulha.	7
	Espessura e ponta da agulha incorreta para o tipo de tecido.	Escolha uma agulha com espessura e ponta adequada.	7
Máquina funciona com dificuldades	Sujeira ou fiapos acumulados na região da lançadeira.	Retire a chapa da agulha e a caixa da bobina e limpe a área da lançadeira.	27
Máquina não liga	Cabo de energia não está ligado na tomada.	Conecte o cabo na tomada.	8
	Interruptor não está ligado.	Ligue o interruptor.	8
	Sapatilha não está abaixada.	Abaixe a sapatilha.	10

REFERÊNCIA RÁPIDA PARA BORDADO

PROJETOS	ENTRETELAS	BASTIDORES	AGULHAS	LINHA DA BOBINA	LINHA DA AGULHA
Camiseta de malha	Corte com tesoura	Camiseta e entretela juntas no bastidor.	SINGER® 2001 Espessura 11/80	Poliéster fino	Poliéster ou Rayon
Lã	Corte com tesoura	Entretela cortada no bastidor.	SINGER® 2001 Espessura 14/90	Poliéster fino	Poliéster ou Rayon
Toalhas	Corte com a mão	Toalha e entrela juntas no bastidor.	SINGER® 2000 Espessura 14/90	Mesma cor da linha da agulha ou da toalha.	Poliéster
Camisola de malha	Corte com tesoura	Camisola e entrela juntas no bastidor.	SINGER® 2001 Espessura 14/90	Poliéster fino	Poliéster ou Rayon
Tecidos leves	Solúvel em água ou corte com a mão	Tecido e entretela juntos no bastidor.	SINGER® 2000 Espessura 11/80	Poliéster fino	Rayon é mais usado
Tecidos médios a pesados	Corte com a mão	Tecido e entretela juntos no bastidor.	SINGER® 2000 Espessura 14/90	Poliéster fino	Poliéster ou Rayon
Brim	Corte com tesoura	Tecido e entretela juntos no bastidor.	SINGER® 2000 Espessura 14/90	Poliéster fino	Poliéster ou Rayon
Tecidos atoalhados	Corte com a mão	Entretela cortada perto do bastidor.	SINGER® 2000 Espessura 14/90	Poliéster fino	Poliéster ou Rayon
Sintético e Couro	Corte com a mão	Entretela cortada perto do bastidor.	SINGER® 2000 Espessura 14/90	Poliéster fino	Poliéster ou Rayon

NOTA:

Para atender a outras aplicações também temos disponíveis, as espessuras 10 e 12. Procure seu revendedor autorizado Singer. Siga as orientações do gráfico acima em relação a espessura da agulha, dependendo do tecido a ser bordado.

Informações elétricas:

Voltagem = 100-240V
Potência = 55W
Frequência = 50-60Hz
Equipamento Classe II

Dimensões e peso:

Comprimento (mm) = 470
Largura (mm) = 750
Altura (mm) = 315
Peso Líquido (kg) = 10,2

- As especificações técnicas e este manual podem ser alterados sem aviso.



Este produto deve ser reciclado conforme a legislação nacional referente a produtos elétricos e eletrônicos. Caso tenha alguma dúvida a respeito, por favor, entrar em contato com a rede de serviços autorizados ou o SAC 0800-702-2323.

MEMÓRIA INTERNA DA MÁQUINA

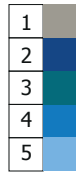
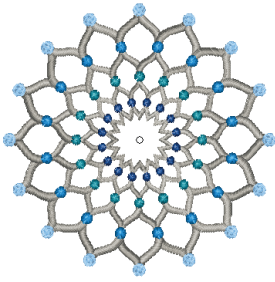

Desenho 001
pontos:10600
Dim.:13X13 cm

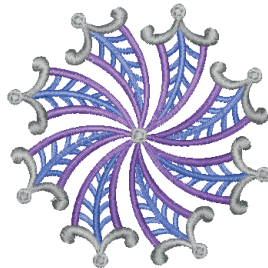

Desenho 002
pontos:13829
Dim.:12X12 cm

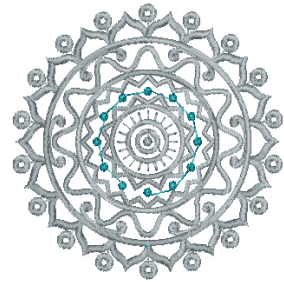

Desenho 003
pontos:13888
Dim.:11X11 cm

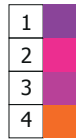
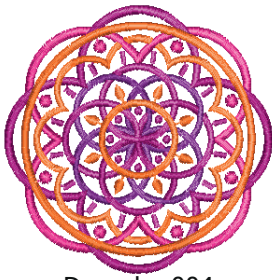

Desenho 004
pontos:11566
Dim.:10X10 cm



Desenho 005
pontos:6542
Dim.:8X8 cm



Desenho 006
pontos:4446
Dim.:5X8 cm

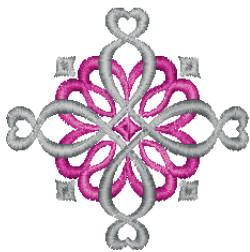

Desenho 007
pontos:4647
Dim.:8X8 cm



Desenho 008
pontos:10651
Dim.:10X10 cm

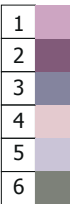
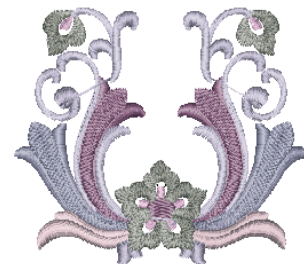

Desenho 009
pontos:9764
Dim.:9X8 cm

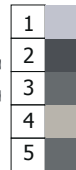
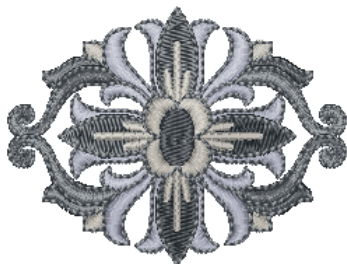

Desenho 010
pontos:8986
Dim.:9X7 cm



Desenho 011
pontos:18529
Dim.:15X25 cm

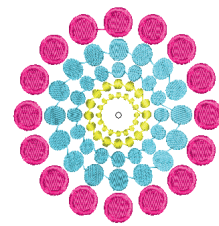

Desenho 012
pontos:15896
Dim.:11X12 cm



Desenho 013
pontos:11839
Dim.:11X11 cm

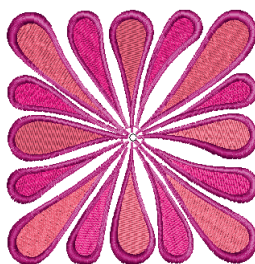

Desenho 014
pontos:25955
Dim.:11X12 cm

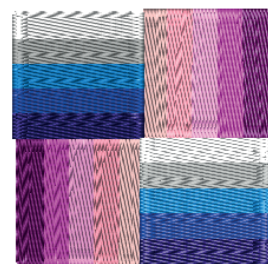

Desenho 015
pontos:8838
Dim.:8X8 cm

MEMÓRIA INTERNA DA MÁQUINA

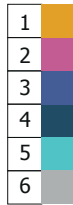
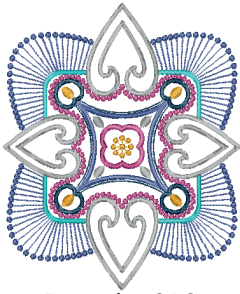

Desenho 016
pontos:16139
Dim.:14X16 cm



Desenho 017
pontos: 2372
Dim.:4X4 cm

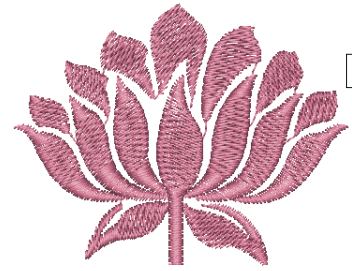

Desenho 018
pontos:3722
Dim.:6X5 cm

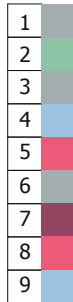

Desenho 019
pontos:11565
Dim.:8X10 cm

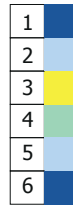

Desenho 020
pontos:8798
Dim.:10X10 cm



Desenho 021
pontos:2980
Dim.:6X6 cm

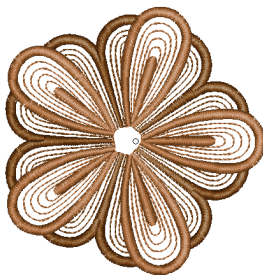

Desenho 022
pontos:10380
Dim.:10X10 cm

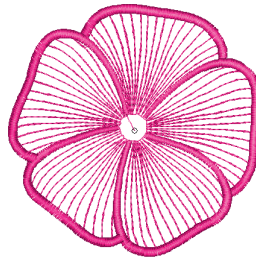

Desenho 023
pontos:6906
Dim.:10X10 cm



Desenho 024
pontos:13056
Dim.:11X22 cm



Desenho 025
pontos:19555
Dim.:12X20 cm

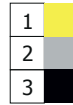

Desenho 026
pontos:10587
Dim.:11X23 cm



Desenho 027
pontos:18840
Dim.:9X23 cm

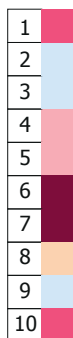
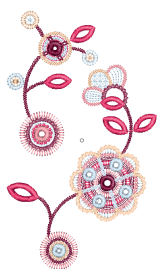

Desenho 028
pontos:15228
Dim.:13X23 cm

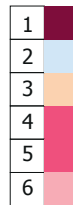

Desenho 029
pontos:8050
Dim.:9X9 cm



Desenho 030
pontos:16637
Dim.:14X23 cm

MEMÓRIA INTERNA DA MÁQUINA

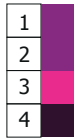

Desenho 031
pontos:4518
Dim.:10X10 cm



Desenho 032
pontos:6937
Dim.:14X13 cm

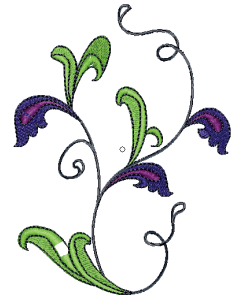

Desenho 033
pontos:11732
Dim.:14X18 cm



Desenho 034
pontos:8675
Dim.:14X18 cm



Desenho 035
pontos:12841
Dim.:9X21 cm

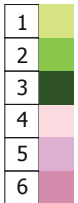

Desenho 036
pontos:39737
Dim.:15X22 cm

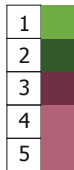

Desenho 037
pontos:8944
Dim.:14X22 cm

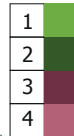

Desenho 038
pontos:5704
Dim.:10X8 cm



Desenho 039
pontos:10423
Dim.:8X17 cm

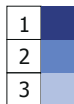
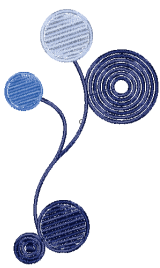

Desenho 040
pontos:11598
Dim.:10X17 cm

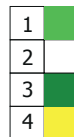

Desenho 041
pontos:5980
Dim.:8X16 cm



Desenho 042
pontos:8145
Dim.:8X16 cm

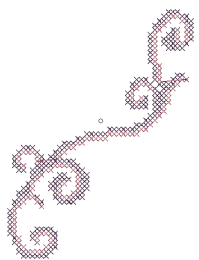

Desenho 043
pontos:2932
Dim.:14X19 cm

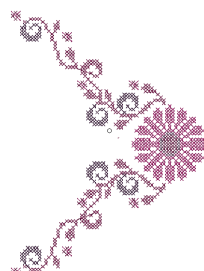

Desenho 044
pontos:7103
Dim.:15X20 cm

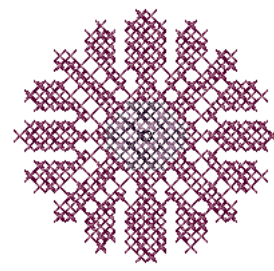

Desenho 045
pontos:2803
Dim.:5X4 cm

MEMÓRIA INTERNA DA MÁQUINA

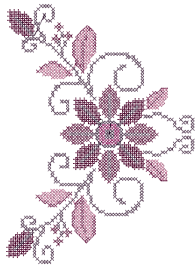

Desenho 046
pontos:11601
Dim.:15X20 cm

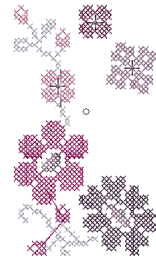

Desenho 047
pontos:4791
Dim.:8X14 cm



Desenho 048
pontos:1662
Dim.:8X8 cm

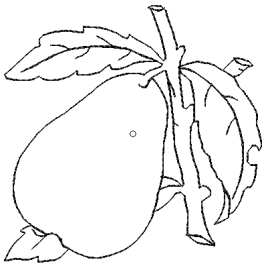

Desenho 049
pontos:1630
Dim.:9X9 cm



Desenho 050
pontos:1936
Dim.:10X9 cm

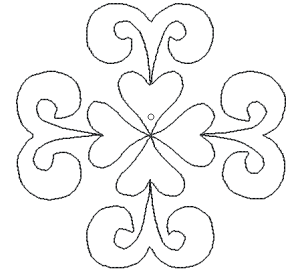

Desenho 051
pontos:851
Dim.:15X14 cm

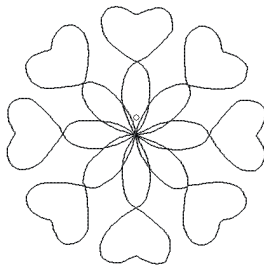

Desenho 052
pontos:835
Dim.:15X15 cm

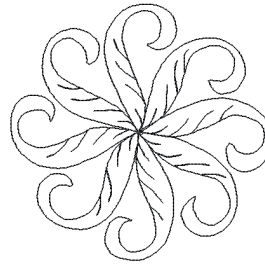

Desenho 053
pontos:1474
Dim.:15X15 cm

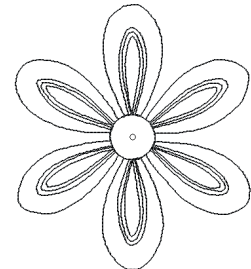

Desenho 054
pontos:1372
Dim.:13X15 cm

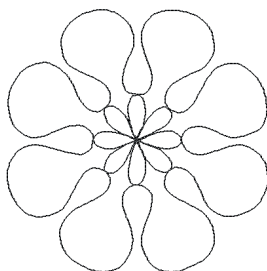

Desenho 055
pontos:809
Dim.:14X15 cm

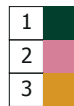
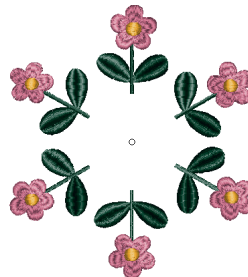

Desenho 056
pontos:11397
Dim.:13X15 cm

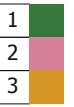
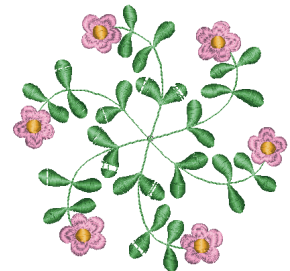

Desenho 057
pontos:11740
Dim.:15X14 cm

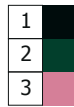
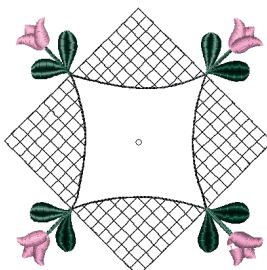

Desenho 058
pontos:6612
Dim.:15X15 cm

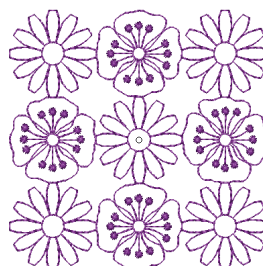

Desenho 059
pontos:5077
Dim.:14X14 cm

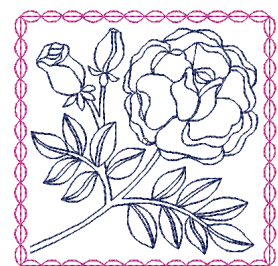

Desenho 060
pontos:5448
Dim.:14X14 cm

MEMÓRIA INTERNA DA MÁQUINA

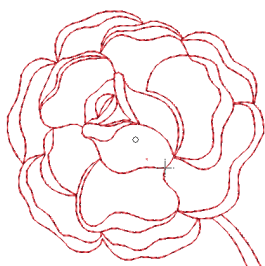

1

Desenho 061
pontos:1664
Dim.:10X10 cm

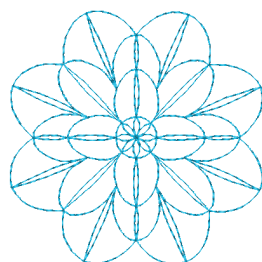

1

Desenho 062
pontos:2015
Dim.:9X9 cm

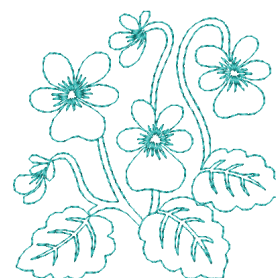

1

Desenho 063
pontos:2762
Dim.: 9X9 cm



1

Desenho 064
pontos:3296
Dim.:14X14 cm

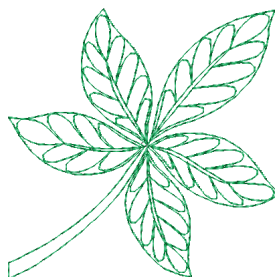

1

Desenho 065
pontos:2246
Dim.:10X9 cm

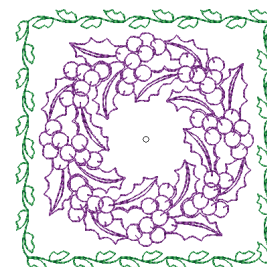

1
2

Desenho 066
pontos:7024
Dim.:14X14 cm



1

Desenho 067
pontos:1869
Dim.: 9X9 cm

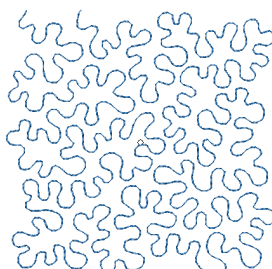

1

Desenho 068
pontos:4842
Dim.:15X15 cm

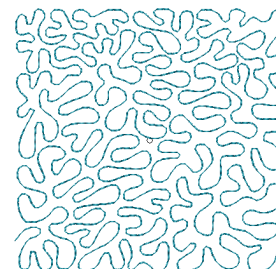

1

Desenho 069
pontos:6290
Dim.:15X15 cm

PEN DRIVE SINGER

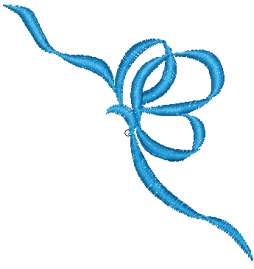

Desenho 070
pontos:1786
Dim.:8X8 cm

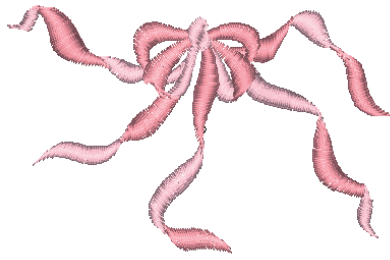

Desenho 071
pontos:3025
Dim.:9X6 cm

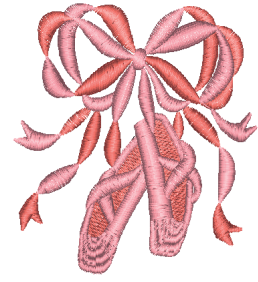

Desenho 072
pontos:7371
Dim.:9X10 cm

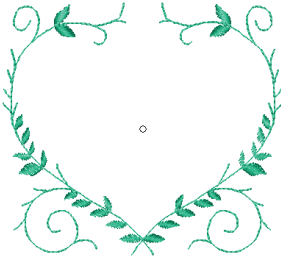

Desenho 073
pontos:1676
Dim.:9X8 cm

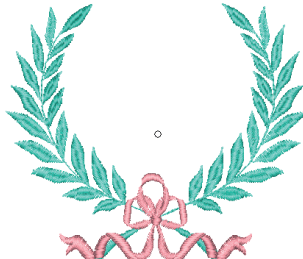

Desenho 074
pontos:4717
Dim.:10X8 cm

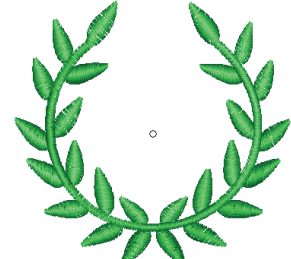

Desenho 075
pontos:3182
Dim.:9X8 cm

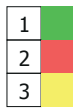
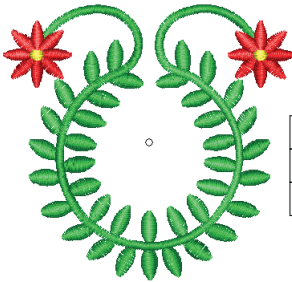

Desenho 076
pontos:4970
Dim.:9X8 cm

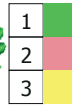

Desenho 077
pontos:3946
Dim.:9X6 cm

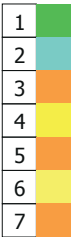
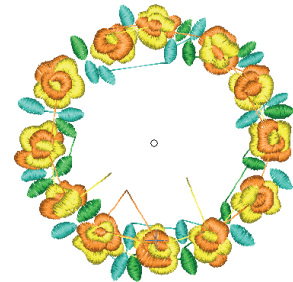

Desenho 078
pontos:8092
Dim.:9X9 cm

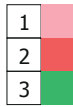

Desenho 079
pontos:2185
Dim.:8X5 cm

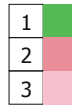
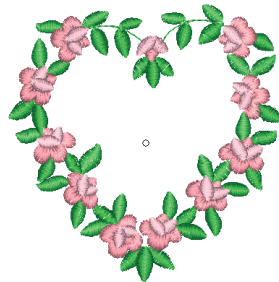

Desenho 080
pontos:5415
Dim.:9X9 cm



Desenho 081
pontos:3614
Dim.:8X8 cm

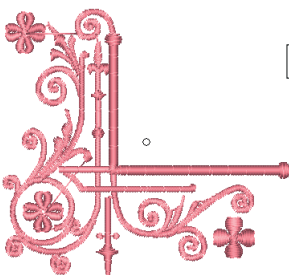

Desenho 082
pontos:5276
Dim.:8X8 cm

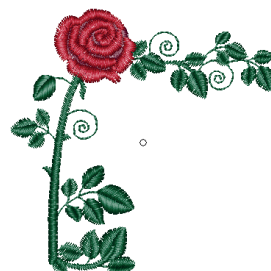

Desenho 083
pontos:5561
Dim.:8X9 cm

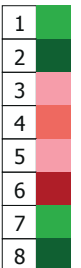

Desenho 084
pontos:32722
Dim.:15X17 cm

PEN DRIVE SINGER

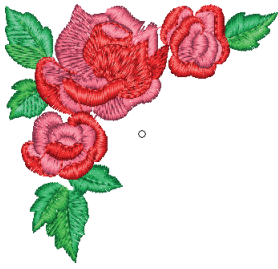

1	Green
2	Light Green
3	Dark Green
4	Red
5	Light Red
6	Dark Red
7	White

Desenho 085
pontos:5927
Dim.:8X8 cm



1	Green
2	Light Green
3	Red
4	Light Red
5	Dark Red
6	White

Desenho 086
pontos:3710
Dim.:5X6 cm

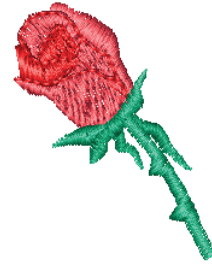

1	Red
2	Light Red
3	Green

Desenho 087
pontos:1649
Dim.:4X5 cm

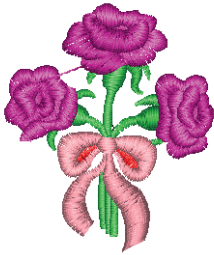

1	Green
2	Red
3	Light Red
4	Purple
5	Light Purple

Desenho 088
pontos:3589
Dim.:5X6 cm



1	Green
2	Light Green
3	Red
4	Yellow

Desenho 089
pontos:3713
Dim.:7X15 cm



1	Red
2	Green
3	Yellow
4	Orange

Desenho 090
pontos:2342
Dim.:3X16 cm



1	Green
2	Light Green
3	Dark Green
4	White

Desenho 091
pontos:18485
Dim.:14X14 cm



1	Green
2	Light Green
3	Pink
4	Dark Pink

Desenho 092
pontos:14248
Dim.:14X13 cm



1	Orange
2	Blue
3	Purple
4	Dark Blue
5	Light Blue

Desenho 093
pontos:19490
Dim.:11X15 cm



1	Dark Blue
2	Light Blue
3	Yellow
4	White
5	Dark Blue

Desenho 094
pontos:9806
Dim.:8X17 cm



1	Green
2	Purple
3	Blue
4	Yellow
5	Dark Purple

Desenho 095
pontos:9693
Dim.:9X17 cm



1	Light Purple
2	Dark Purple
3	Red
4	Dark Purple
5	Light Purple

Desenho 096
pontos:7723
Dim.:8X8 cm

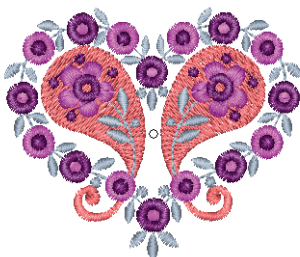

1	Red
2	Light Red
3	Purple
4	Dark Purple

Desenho 097
pontos:7133
Dim.:7X6 cm

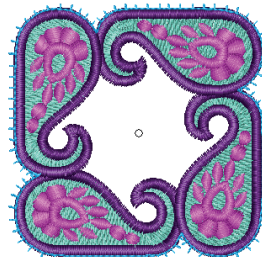

1	Green
2	Purple
3	Light Purple
4	Blue

Desenho 098
pontos:13027
Dim.:7X7 cm



1	Dark Blue
2	Light Blue
3	Purple
4	Green
5	Light Green

Desenho 099
pontos:15951
Dim.:9X9 cm

PEN DRIVE SINGER



1	Gold
2	Green
3	Orange

Desenho 100
pontos:3205
Dim.:2X14 cm



1	Black
2	Dark Grey

Desenho 101
pontos:3876
Dim.:6X16 cm



1	Blue
2	Dark Blue
3	Black
4	Light Blue
5	Red

Desenho 102
pontos:3866
Dim.:8X8 cm



1	Yellow
---	--------

Desenho 103
pontos:1689
Dim.:6X5 cm

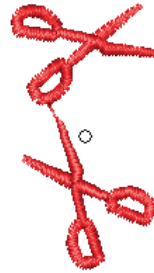

1	Red
---	-----

Desenho 104
pontos:1061
Dim.:2X4 cm

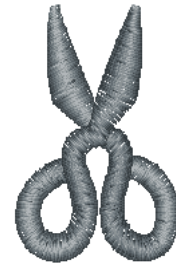

1	Grey
---	------

Desenho 105
pontos:950
Dim.:3X4 cm



1	Black
2	Pink
3	Blue
4	Light Blue
5	Pink
6	Red
7	Grey
8	Pink
9	White
10	Orange
11	Yellow

Desenho 106
pontos:11861
Dim.:9X9 cm

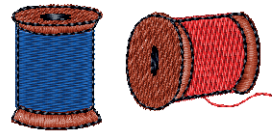

1	Blue
2	Red
3	Dark Red
4	Black

Desenho 107
pontos:3043
Dim.:6X3 cm



1	Orange
2	Red
3	Dark Red

Desenho 108
pontos:1524
Dim.:3X3 cm



1	Orange
2	Red

Desenho 109
pontos:1116
Dim.:2X2 cm



1	Brown
2	Yellow

Desenho 110
pontos:1884
Dim.:2X8 cm



1	Pink
2	Light Pink
3	Pink
4	Black

Desenho 111
pontos:3556
Dim.:3X9 cm



1	Black
---	-------

Desenho 112
pontos:1911
Dim.:5X7 cm

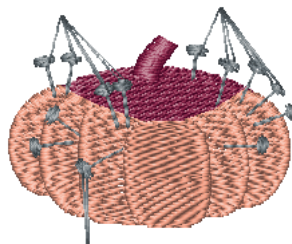

1	Dark Red
2	Orange
3	Grey

Desenho 113
pontos:3958
Dim.:5X4 cm

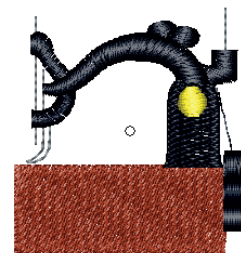

1	Dark Red
2	Black
3	Black
4	Yellow

Desenho 114
ponto:2895
Dim.:5X5 cm

PEN DRIVE SINGER

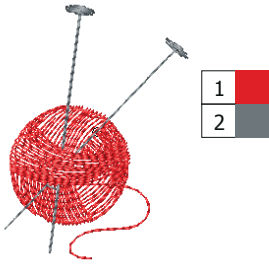

1	Red
2	Grey

Desenho 115
pontos:1478
Dim.:4X6 cm



1	Black
2	Blue

Desenho 116
pontos:303
Dim.:4X2 cm

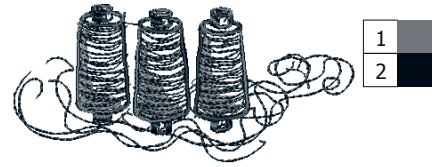

1	Grey
2	Black

Desenho 117
pontos:6623
Dim.:6X14 cm

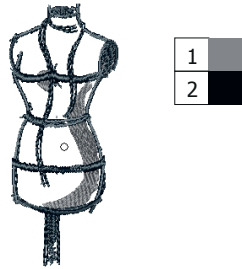

1	Grey
2	Black

Desenho 118
pontos:4626
Dim.:5X11 cm



1	Grey
2	Black

Desenho 119
pontos:2826
Dim.:9X5 cm



1	Brown
---	-------

Desenho 120
pontos:6827
Dim.:9X18 cm



1	Pink
---	------

Desenho 121
pontos:9201
Dim.:13X14 cm

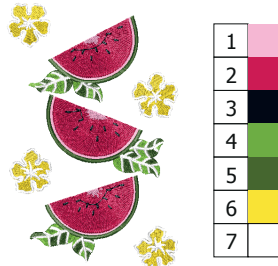

1	Pink
2	Red
3	Black
4	Green
5	Light Green
6	Yellow
7	White

Desenho 122
pontos:35041
Dim.:13X21 cm



1	Green
2	Blue
3	Orange
4	Red
5	Pink
6	Purple
7	Yellow
8	Black
9	Grey

Desenho 123
pontos:17228
Dim.:12X20 cm

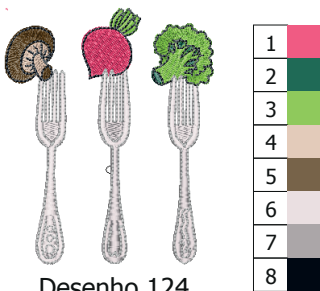

1	Red
2	Green
3	Light Green
4	Brown
5	Dark Brown
6	Grey
7	Light Grey
8	Black

Desenho 124
pontos:10270
Dim.:9X13 cm

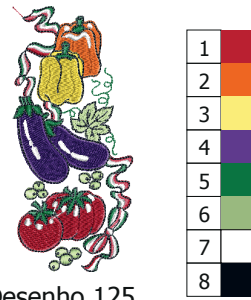

1	Red
2	Orange
3	Yellow
4	Purple
5	Green
6	Light Green
7	White
8	Black

Desenho 125
pontos:19994
Dim.:7X17 cm

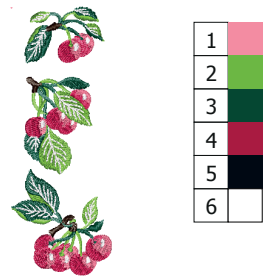

1	Pink
2	Green
3	Dark Green
4	Red
5	Black
6	Grey

Desenho 126
pontos:12325
Dim.:6X17 cm

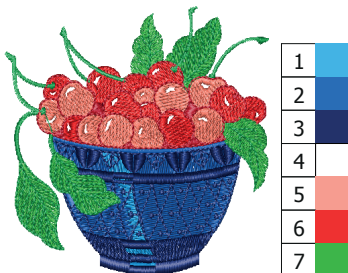

1	Blue
2	Light Blue
3	Dark Blue
4	White
5	Light Red
6	Red
7	Green
8	Dark Green
9	Black

Desenho 127
pontos:14855
Dim.:9X9 cm

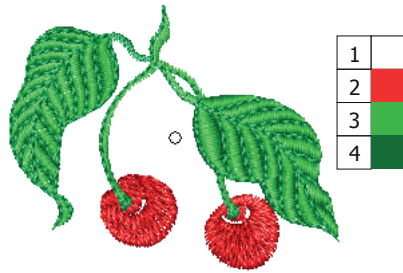

1	White
2	Red
3	Green
4	Dark Green

Desenho 128
pontos:3464
Dim.:6X5 cm

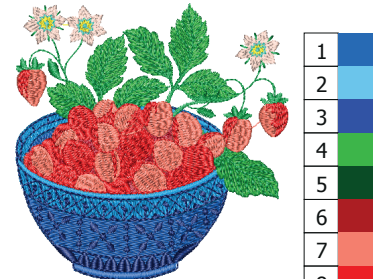

1	Blue
2	Light Blue
3	Dark Blue
4	Green
5	Dark Green
6	Red
7	Light Red
8	Red
9	Yellow
10	White
11	Light Blue

Desenho 129
pontos:18733
Dim.:10X10 cm

PEN DRIVE SINGER

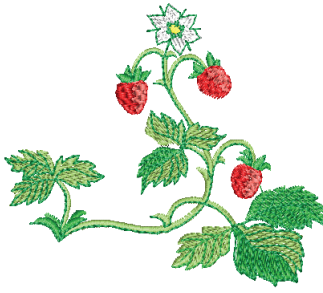

1	Light Green
2	Dark Green
3	Yellow
4	White
5	Light Green
6	Red
7	Dark Red

Desenho 130
pontos:6616
Dim.:9X8 cm



1	Dark Red
2	Light Green
3	Dark Green
4	White
5	Yellow
6	Orange
7	Red
8	Dark Red

Desenho 131
pontos:9154
Dim.:8X9 cm

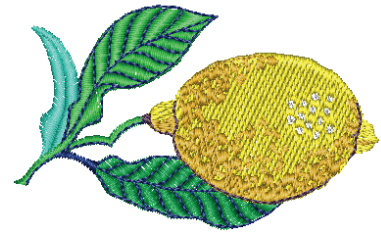

1	Light Blue
2	Light Green
3	Dark Green
4	Dark Blue
5	White
6	Yellow
7	Orange
8	Dark Purple

Desenho 132
pontos:6147
Dim.:9X5 cm

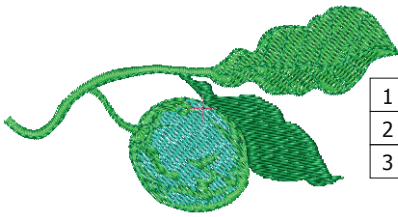

1	Light Green
2	Dark Green
3	Dark Green

Desenho 133
pontos:3711
Dim.:10X5 cm

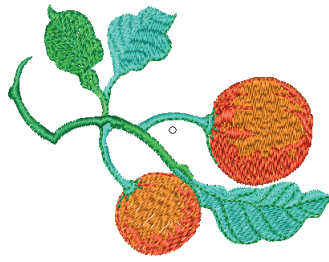

1	Orange
2	Red
3	Light Blue
4	Light Green
5	Dark Green

Desenho 134
pontos:7001
Dim.:10X7 cm



1	Light Blue
2	Light Green
3	Dark Green
4	Yellow
5	Dark Green

Desenho 135
pontos:6211
Dim.:9X6 cm



1	Light Green
2	Light Blue
3	Dark Green
4	Red
5	Light Pink
6	Dark Red

Desenho 136
pontos:7300
Dim.:8X8 cm



1	Orange
2	Dark Red
3	Dark Green
4	Light Blue
5	Dark Green

Desenho 137
pontos:6838
Dim.:10X9 cm

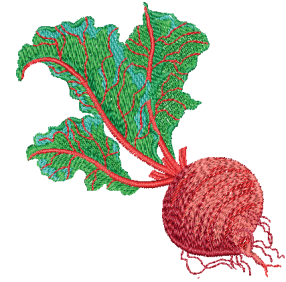

1	Light Blue
2	Light Green
3	Dark Green
4	Red
5	Light Pink
6	Dark Red

Desenho 138
pontos:11836
Dim.:9X10 cm



1	Light Blue
2	Light Green
3	Yellow
4	Light Green
5	Dark Green
6	Dark Green

Desenho 139
pontos:3814
Dim.:7X6 cm

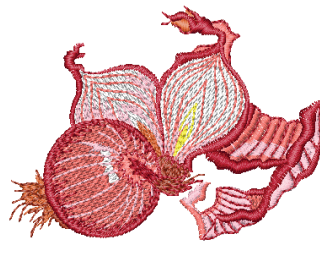

1	White
2	Light Pink
3	Yellow
4	Orange
5	Light Pink
6	Dark Red
7	Red

Desenho 140
pontos:9002
Dim.:9X7 cm



1	Dark Red
2	Dark Red
3	Dark Red
4	Dark Red
5	Dark Red
6	Dark Green
7	Red

Desenho 141
pontos:11293
Dim.:7X8 cm



1	Orange
2	Dark Green
3	Yellow

Desenho 142
pontos:7065
Dim.:9X8 cm

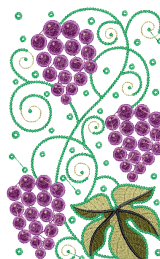

1	Light Green
2	Dark Green
3	Dark Green
4	Dark Purple
5	Dark Purple
6	Light Purple
7	Light Pink
8	Dark Green

Desenho 143
pontos:43371
Dim.:14X22 cm



1	Light Orange
2	Dark Red
3	Dark Red

Desenho 144
pontos:8801
Dim.:9X9 cm

PEN DRIVE SINGER

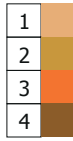

Desenho 145
pontos:6773
Dim.:7X9 cm



Desenho 146
pontos:8782
Dim.:9X9 cm



Desenho 147
pontos:7449
Dim.:6X9 cm

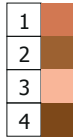
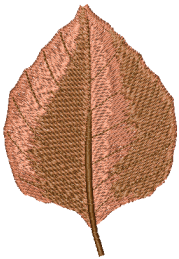

Desenho 148
pontos:8245
Dim.:6X9 cm

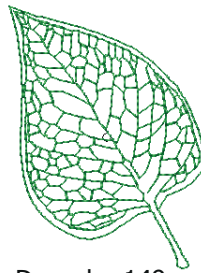

Desenho 149
pontos:1070
Dim.:4X6 cm



Desenho 150
pontos: 3592
Dim.:6X8 cm

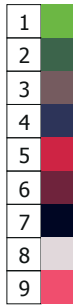

Desenho 151
pontos:9920
Dim.:7X9 cm

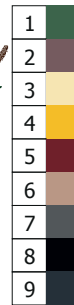

Desenho 152
pontos:7229
Dim.:9X7 cm

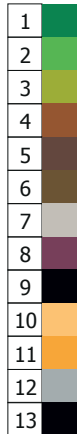

Desenho 153
pontos:18586
Dim.:8X17 cm

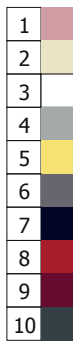

Desenho 154
pontos:8260
Dim.:6X8 cm

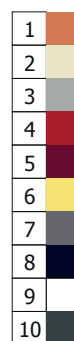
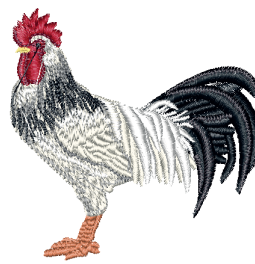

Desenho 155
pontos:11932
Dim.:8X8 cm



Desenho 156
pontos:8762
Dim.:6X8 cm

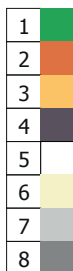
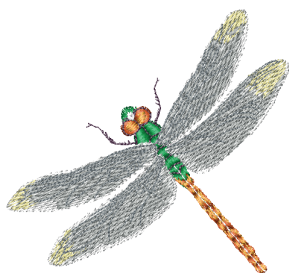

Desenho 157
pontos:8748
Dim.:9X9 cm



Desenho 158
pontos:5939
Dim.:6X6 cm

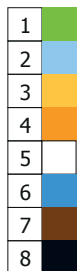

Desenho 159
pontos:12100
Dim.:9X10 cm

PEN DRIVE SINGER

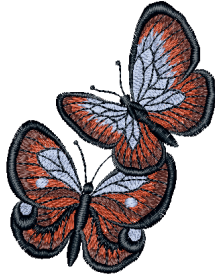

1	Orange
2	Light Blue
3	Brown
4	Black

Desenho 160
pontos:11475
Dim.:7X10 cm



1	Light Blue
2	Yellow
3	Dark Blue
4	Black
5	Grey

Desenho 161
pontos:19643
Dim.:13X22 cm



1	Green
---	-------

Desenho 162
pontos:1743
Dim.:7X9 cm



1	Green
2	Light Green
3	Light Blue

Desenho 163
pontos:8330
Dim.:12X17 cm



1	Green
2	Light Green

Desenho 164
pontos:2841
Dim.:3X7 cm

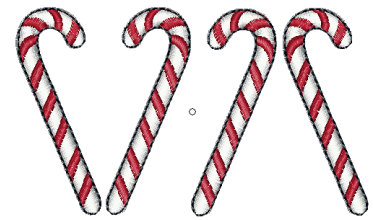

1	White
2	Red
3	Black

Desenho 165
pontos:4739
Dim.:10X6 cm



1	Yellow
2	Dark Yellow

Desenho 166
pontos:2649
Dim.:9X2 cm

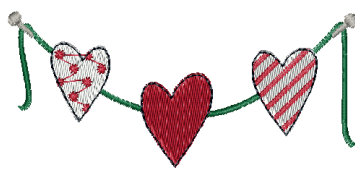

1	Green
2	Grey
3	White
4	Red
5	Black

Desenho 167
pontos:3487
Dim.:9X4 cm

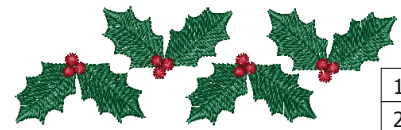

1	Green
2	Red

Desenho 168
pontos:3527
Dim.:9X3 cm



1	White
2	Pink
3	Red
4	Black

Desenho 169
pontos:9558
Dim.:5X5 cm

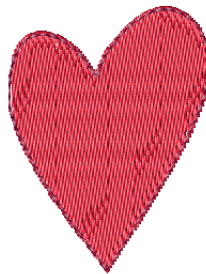

1	Red
2	Black

Desenho 170
pontos:2313
Dim.:4X5 cm



1	Yellow
2	Dark Yellow

Desenho 171
pontos:2344
Dim.:5X5 cm



1	Gold
2	Dark Gold
3	Light Gold
4	Brown
5	Green
6	Light Green
7	Dark Green
8	Purple
9	Dark Purple

Desenho 172
pontos:36500
Dim.:14X17 cm



1	Pink
2	Dark Pink

Desenho 173
pontos:7358
Dim.:6X8 cm



1	Red
2	White
3	Pink
4	Light Pink
5	Blue
6	Dark Blue
7	Light Blue

Desenho 174
pontos:10434
Dim.:6X16 cm

PEN DRIVE SINGER

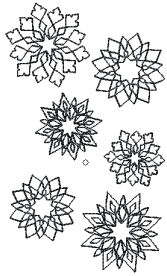

1	Black
---	-------

Desenho 175
pontos:6334
Dim.:10X16 cm

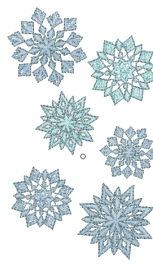

1	Light Blue
2	Dark Blue
3	Medium Blue
4	Light Blue
5	Dark Blue
6	Medium Blue
7	Light Blue
8	Dark Blue
9	Medium Blue
10	Light Blue
11	Dark Blue
12	Medium Blue

Desenho 176
pontos:23236
Dim.:10X16 cm



1	Brown
2	Dark Brown
3	Yellow
4	Orange
5	Light Brown
6	Yellow
7	Dark Brown
8	Pink

Desenho 177
pontos:15999
Dim.:7X9 cm



1	Brown
2	Dark Brown
3	Light Brown
4	Dark Brown
5	Red
6	Light Blue
7	Yellow
8	Dark Green

Desenho 178
pontos:8433
Dim.:7X6 cm



1	Pink
2	Yellow
3	Orange
4	Red
5	Black
6	Yellow
7	Orange

Desenho 179
pontos:11516
Dim.:5X10 cm

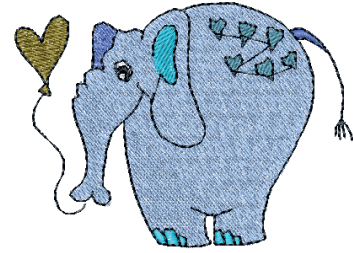

1	Blue
2	Light Blue
3	Light Blue
4	Light Blue
5	Dark Green
6	White
7	Black

Desenho 180
pontos:6082
Dim.:8X6 cm

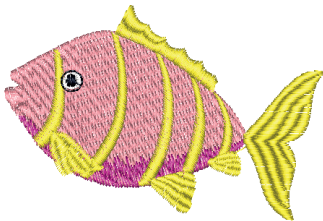

1	White
2	Pink
3	Purple
4	Yellow
5	Black

Desenho 181
pontos:6248
Dim.:9X6 cm



1	Pink
2	White
3	Black
4	Light Blue
5	Yellow
6	Light Blue
7	Yellow
8	Orange
9	Green

Desenho 182
pontos:9962
Dim.:7X8 cm



1	Pink
2	White
3	Black
4	Light Blue
5	Green
6	Blue
7	Blue
8	Orange

Desenho 183
pontos:9046
Dim.:7X7 cm

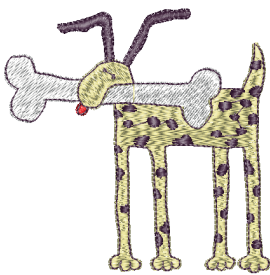

1	White
2	Red
3	Yellow
4	Dark Purple

Desenho 184
pontos:7317
Dim.:8X8 cm

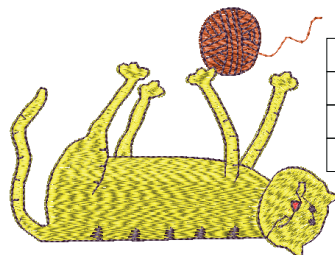

1	Red
2	Red
3	Yellow
4	Dark Purple

Desenho 185
pontos:6507
Dim.:9X7 cm

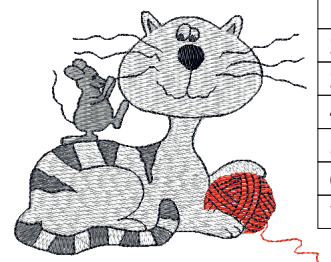

1	White
2	Dark Grey
3	Red
4	White
5	Dark Grey
6	Dark Grey
7	Black

Desenho 186
pontos:8554
Dim.:9X7 cm

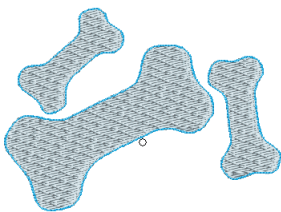

1	Light Blue
2	Blue

Desenho 187
pontos:8074
Dim.:12X9 cm

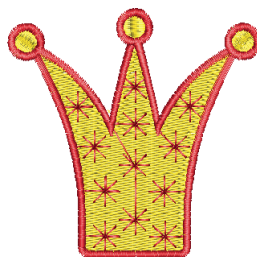

1	Yellow
2	Red

Desenho 188
pontos:6040
Dim.:6X6 cm

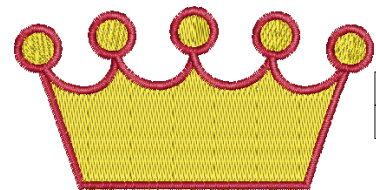

1	Yellow
2	Red

Desenho 189
pontos:6761
Dim.:8X4 cm

PEN DRIVE SINGER



1	Grey
2	Yellow
3	Orange
4	Blue
5	Green
6	Red
7	Black

Desenho 190
pontos:6197
Dim.:6X4 cm

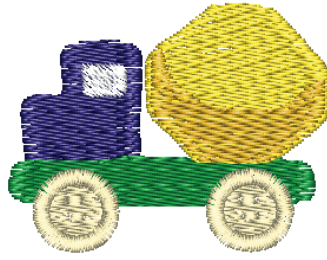

1	Purple
2	Green
3	Yellow
4	Brown
5	White
6	Light Yellow

Desenho 191
pontos:3297
Dim.:5X4 cm

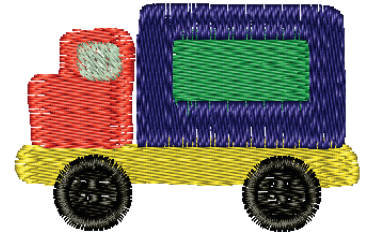

1	Red
2	Yellow
3	Green
4	Purple
5	Grey
6	Black

Desenho 192
pontos:4198
Dim.:6X4 cm

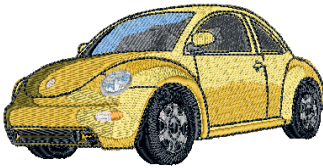

1	White
2	Light Blue
3	Grey
4	Dark Grey
5	Black
6	Dark Grey
7	Yellow
8	Light Yellow
9	Brown
10	Orange
11	Black

Desenho 193
pontos:21962
Dim.:7X14 cm

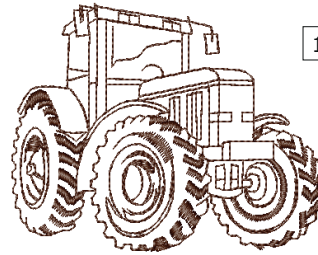

1	Brown
---	-------

Desenho 194
pontos:3287
Dim.:9X7 cm

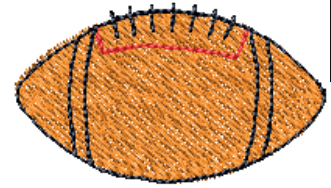

1	Orange
2	Red
3	Black

Desenho 195
pontos:1627
Dim.:4X2 cm



1	Grey
2	Black

Desenho 196
pontos:2372
Dim.:3X3 cm

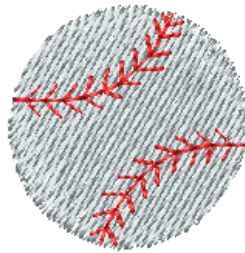

1	Grey
2	Red

Desenho 197
pontos:1060
Dim.:2X2 cm

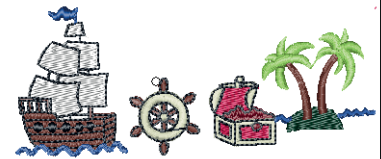

1	Pink
2	Brown
3	Green
4	Dark Green
5	Brown
6	White
7	Light Green
8	Black
9	Blue

Desenho 198
pontos:9090
Dim.:6X14 cm

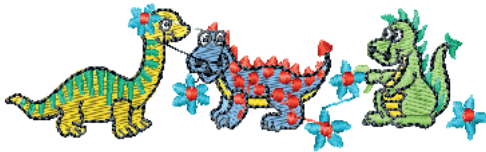

1	Green
2	Yellow
3	Green
4	Light Blue
5	Light Blue
6	Red
7	White
8	Black

Desenho 199
pontos:8183
Dim.:4X13 cm



1	Yellow
2	Red
3	Orange
4	Light Blue
5	White
6	Black

Desenho 200
pontos:9124
Dim.:10X7 cm

Opções de Fontes

Fonte 1 : Block
30, 15 e 7 mm

Fonte 2 : Script
25, 15 e 7 mm

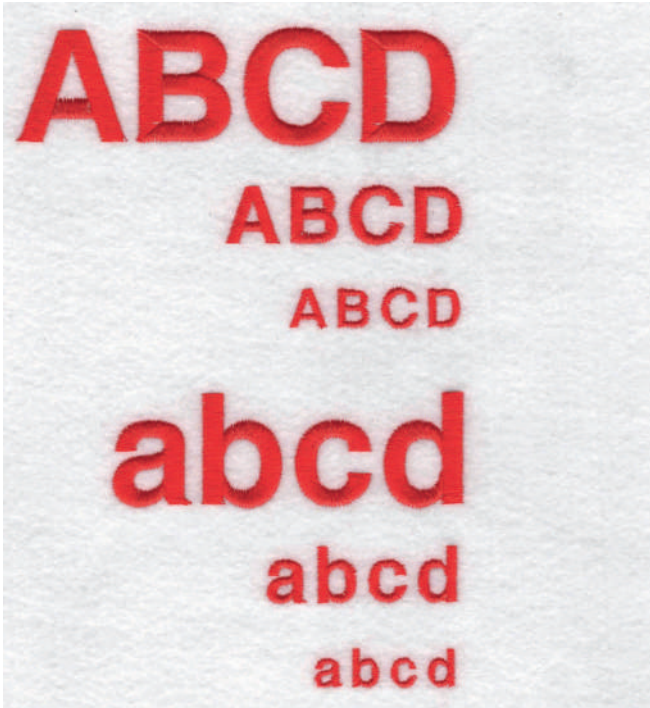

Caracteres incluídos:

ABCÇDEFGĜHIJKLMNOPSSTUÜVWXYZÅÄÖ,. (SPACE)

abcçdefgĝhijklmnopqrssttuüvwxyzåäö,. (space)

1234567890ÆæØøàáëèéêËííoúúÑñ&?!'@- (space)

Certificado de Garantia

A Singer do Brasil garante esse produto e supõe que o usuário esteja familiarizado com o manuseio da máquina, tendo lido o manual de instruções e demais informações que acompanham o produto. O usuário também deve estar ciente que essa máquina é para uso doméstico.

A Singer reparará este produto ou qualquer componente defeituoso, cuja causa seja defeito de fabricação ou de material, dentro do período de 1 (um) ano, contado a partir da data de aquisição pelo primeiro consumidor, perante a apresentação da nota fiscal de compra.

Guarde a nota fiscal de aquisição do produto. Este documento é necessário para o exercício dos direitos aqui assegurados.

Os revendedores Singer, a Rede de Serviços Autorizados Singer ou lojas de varejo que ofereçam produtos Singer não têm autoridade para alterar, modificar ou de qualquer forma mudar os termos ou condições desta garantia.

O que não está Coberto pela Garantia

- Custo de remessa ou despesas de transporte do produto para a Rede de Serviços Autorizados Singer e aulas de manuseio.
- Avarias e desgastes decorrentes do uso normal do produto incluindo lascas, arranhões, desgaste por fricção, descoloração ou desbotamento causado pelo uso ou exposições ao sol.
- Danos causados por mau uso, negligência, alterações ou reparos feitos por pessoas não autorizadas, uso de acessórios ou peças que não sejam de fabricação Singer ou falha na observação dos cuidados recomendados no manual de instruções.
- Agulhas.
- A Singer não garante a utilização deste produto para fins não previstos neste termo de garantia e demais instruções contidas na máquina.

Leve o produto defeituoso a Rede de Serviços Autorizados Singer, cujo endereço pode ser obtido através do SAC 0800-702-2323 ou pelo site www.singer.com.br, juntamente com a nota fiscal de compra e este certificado de garantia.

Muitos de nossos autorizados oferecem serviços opcionais tais como instruções de manejo, cursos de iniciação ao patchwork, quilting, bordado e similares. Você poderá entrar em contato com a Rede de Serviços Autorizados Singer para saber o que ele oferece, horários e custos.



www.singer.com.br



Singer, o logotipo "S" e SUPERB são marcas exclusivas da The Singer Company Limited S.à r.l. ou suas Afiliadas.
©2015 The Singer Company Limited S.à r.l. ou suas Afiliadas. Todos os direitos reservados.